



Fabricado por:
Backyard Discovery
3305 Airport Drive, Pittsburg, KS 66762
800-856-4445

Basepoint Business Centre: Rivermead Drive, Westlea, Swindon SN5 7EX Teléfono: 0800-118-2476 J.P. Coenstraat 7, The Bridge, The Hague, 2595 WP, Netherlands Teléfono: 08005678990

14x10 Cordova / Barrington Gazebo

MODELO N.º 2106536F / 2306042B

CONSERVE ESTE MANUAL DE MONTAJE, YA QUE

CONTIENE INFORMACIÓN IMPORTANTE



ADVERTENCIA

Cáncer y daño reproductivo
www.P65Warnings.ca.gov



Visite www.backyarddiscovery.com

Para obtener el manual de montaje más actualizado, registrar el producto o pedir piezas de repuesto.

Para obtener instrucciones en español, visite www.backyarddiscovery.com



PASO A PASO FÁCIL
INSTRUCCIONES INTERACTIVAS EN 3D
DESCARGUE LA APLICACIÓN GRATUITA



Made in China

INS-2106536F-A-14X10 CORDOVA & 2306042B-A-14X10 BARRINGTON-SP 04-11-2024

DIMENSIONES BÁSICAS DE INSTALACIÓN Y NOTAS DE MONTAJE

Es de vital importancia que comience con la colocación y nivelación de los cimientos, la losa de hormigón o la plataforma para fijar su estructura.

- Preste mucha atención a los elementos necesarios para cada paso. Asegúrese de utilizar las piezas correctas para cada paso. Utilizar las piezas incorrectas puede provocar un montaje ineficiente.
- Recuerde verificar los servicios subterráneos y los cables eléctricos aéreos.

Se proporcionan soportes de postes con su estructura, lo que le permite instalar permanentemente su estructura en una superficie de madera u hormigón nueva o preexistente. Consulte las Instrucciones de anclaje para obtener más detalles y recomendaciones.

- Se incluyen las piezas necesarias para unir los soportes de poste a la estructura.
- Se incluyen las piezas necesarias para montar la estructura permanentemente en una superficie de hormigón.
- Las piezas necesarias para montar la estructura permanentemente en una plataforma de madera NO están incluidas y deberán comprarse por separado. Debe asegurarse de que haya un amplio soporte estructural debajo de la plataforma antes de realizar la fijación permanente.

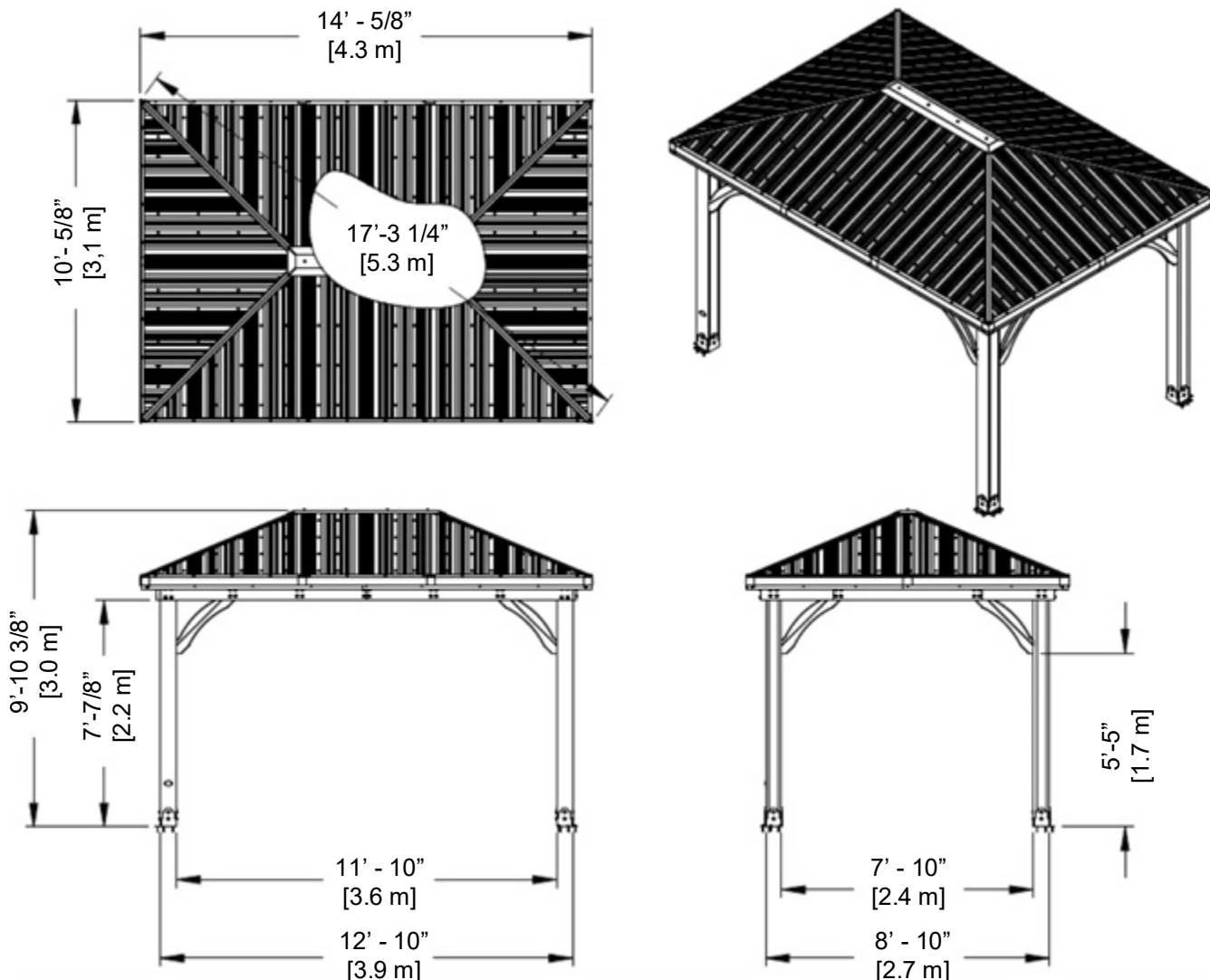

MANUAL DEL PROPIETARIO - DISEÑO DE ANCLAJE

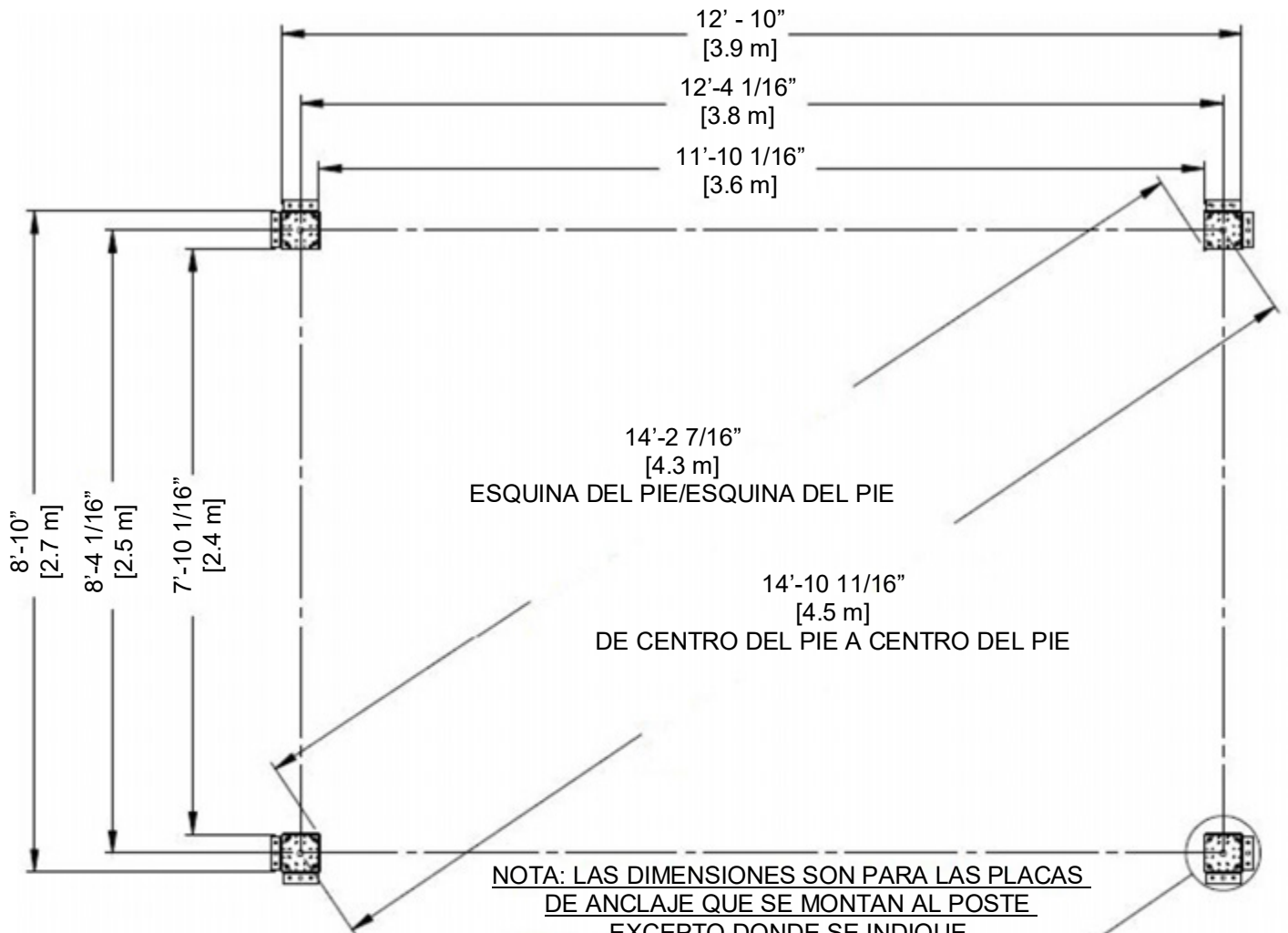

PLACAS DE ANCLAJE DE METAL

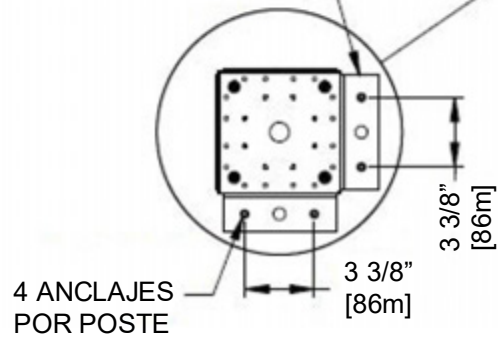

MANUAL DEL PROPIETARIO - IDENTIFICACIÓN DE PIEZAS

Componentes de Madera (No a Escala)



H01 | VIGUETA DE TECHO - W4L16295
(2) | 1"x3 3/8"x88 3/16" (24x86x2240)



H02 | VIGUETA DE TECHO - W4L16283
(2) | 1"x3 3/8"x46 3/4" (24x86x1188)



H03 | CORREA - W4L16281
(2) | 1"x3 3/8"x68 3/8" (24x86x1736)



H04 | CORREA-W4L16921
(4) | 1"x3 3/8"x29 5/8" (24x86x752)



H05 | CORREA-W4L16291
(4) | 1"x3 3/8"x65 1/2" (24x86x1664)



H07 | CORREA-W4L16292
(4) | 1"x3 3/8"x59 7/16" (24x86x1509)



H08 | CORREA-W4L16293
(4) | 1"x3 3/8"x 43 11/16" (24x86x1 110)

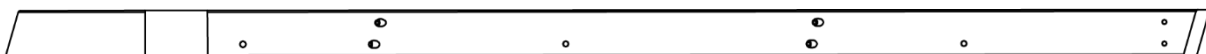

H09 | VIGUETA DE TECHO - W4L16296
(2) | 1"X3 3/8"X88 1/8" (24x86x2240)

MANUAL DEL PROPIETARIO - IDENTIFICACIÓN DE PIEZAS

Componentes de Madera (No a Escala)

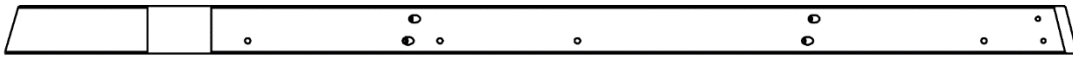

H10 | VIGUETA DE TECHO - W4L16309
(2) | 1"x3 3/8"x76 7/8" (24x86x1952)



H11 | VIGUETA DE TECHO - W4L16297
(2) | 1"x3 3/8"x15 15/16" (24x86x404)



H13 | CORREA-W4L16303
(2) | 1"x3 3/8"x20 1/4" (24x86x514)

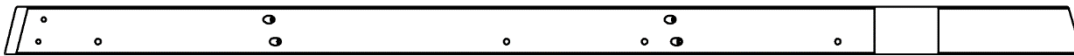

H12 | VIGUETA DE TECHO - W4L16308
(2) | 1"x3 3/8"x76 7/8" (24x86x1952)



H14 | CORREA-W4L16304
(2) | 1"x3 3/8"x50 1/16" (24x86x1272)



H15 | CORREA-W4L16305
(2) | 1"x3 3/8"x79 15/16" (24x86x2030)



H16 | CORREA-W4L16922
(4) | 1"x3 3/8"x56" (24x86x1423)

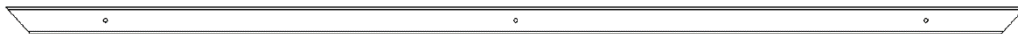

H17 | CORREA-W4L16289
(2) | 1"x1 3/8"x51 3/8" (24x34x1306)



H18 | SOPORTE DE TECHO - W4L16315
(1) | 1"x3 3/8"x48" (24x86x1219)



H19 | SOPORTE DE TECHO - W4L16928
(4) | 1"x3 3/8"x75 3/16" (24x86x1909)

MANUAL DEL PROPIETARIO - IDENTIFICACIÓN DE PIEZAS

Componentes de Madera (No a Escala)



E01 | CABIO - W4L16284
(2) | 1 3/8"x3 3/8"x44" (36x86x1117)

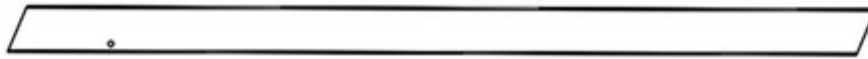

E02 | CABIO - W4L16288
(4) | 1 3/8"x3 3/8"x63 7/8" (36x86x1622)



E03 | CABIO - W4L16286
(2) | 1 3/8"x3 3/8"x20 7/16" (36x86x519)



E06 | CABIO - W4L16287
(2) | 1 3/8"x3 3/8"x20 7/16" (36x86x519)



E04 | CABIO - W4L16285
(2) | 1 3/8"x3 3/8"x44" (36x86x1117)



E05 | CABIO - W4L17402
(2) | 1 3/8"x3 3/8"x42 7/8" (36x86x1087)



E07 | CABIO - W4L17401
(2) | 1 3/8"x3 3/8"x42 7/8" (36x86x1087)



E12 | CABIO - W4L16302
(2) | 1 3/8"x3 3/8"x21 3/4" (36x86x553)



E10 | CABIO - W4L16300
(2) | 1 3/8"x3 3/8"x21 3/4" (36x86x553)

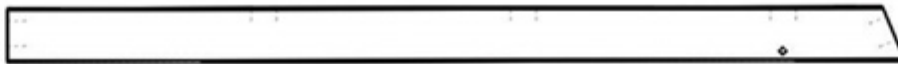

E09 | CABIO - W4L16298
(2) | 1 3/8"x3 3/8"x55 13/16" (36x86x1417)

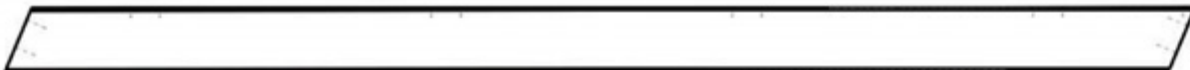

E11 | CABIO - W4L16290
(2) | 1 3/8"x3 3/8"x63 7/8" (36x86x1622)



D01 | VIGA - W4L16926
(4) | 1 3/8"x5 1/4"x30 15/16" (36x134x786)



D02 | VIGA - W4L16927
(2) | 1 3/8"x5 1/4"x55 3/4" (36x134x1416)

MANUAL DEL PROPIETARIO - IDENTIFICACIÓN DE PIEZAS

Componentes de Madera (No a Escala)



C01 | MÉNSULA - W2A03393
(7) | 1 3/8"x6 7/16"x35 1/8" (36x163x893)



C02 | MÉNSULA CON ETIQUETA-W2A03394
(1) | 1 3/8"x6 7/16"x35 1/8" (36x163x893)



G01 | VIGA - W4L16923
(4) | 1"x5 1/4"x53 3/16" (24x134x1351)



G02 | VIGA DE REFUERZO MEDIO - W4L16924
(2) | 1"x5 1/4"x47 5/8" (24x134x1210)



G03 | VIGA - W4L16925
(4) | 1"x5 1/4"x77" (24x134x1956)



Q01 | VIGUETA DE TECHO - W4L16294
(4) | 1"x4 7/16"x84 9/16" (24x112x2148)



Q02 | VIGUETA DE TECHO - W4L16307
(4) | 1"x4 3/8"x61 1/2" (24x112x1562)

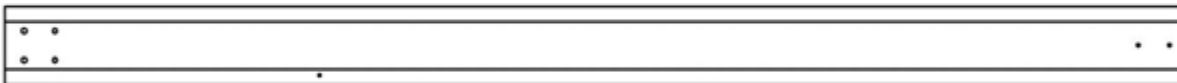

P01 | POSTE - W2A03571
(x2) | 6"x6"x89 1/2" (152x152x2274)



P02 | POSTE - W2A03572
(x2) | 6"x6"x89 1/2" (152x152x2274)

MANUAL DEL PROPIETARIO - IDENTIFICACIÓN DE PIEZAS

Piezas metálicas (no están a escala)

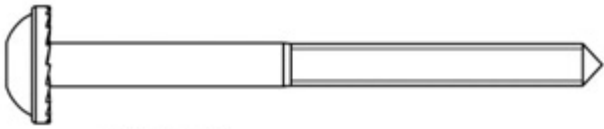

H100792 | TIRAFONDO BL NG
(12) | 1/4x3

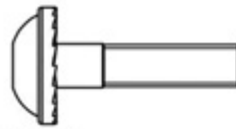

H100171 | PERNO BL NG
(32) | 1/4x1

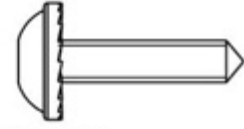

H100460 | TIRAFONDO BL NG
(16) | 1/4x1



H100488 | PERNO BL NG
(18) | 1/4x2



H100379 | TUERCA EN T NG
(94) | 5/16

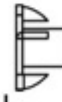

H100398 | TUERCA EN T NG
(32) | 1/4

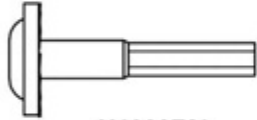

H100378 | PERNO BL NG
(30) | 5/16 x 1-3/4

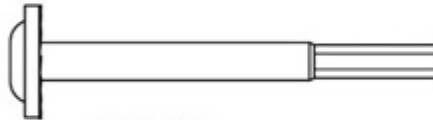

H100484 | PERNO BL NG
(16) | 5/16x3-1/4

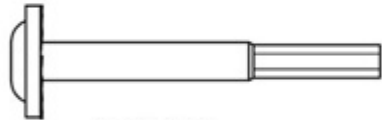

H100195 | PERNO BL NG
(16) | 5/16x2-3/4



H100415 | PERNO BL NG
(16) | 5/16x3-3/4

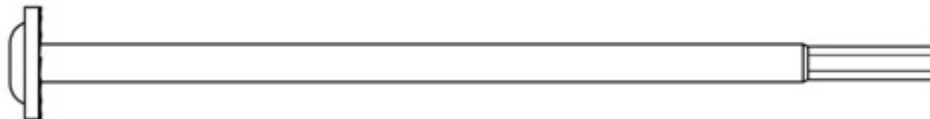

H100196 | PERNO BL NG
(16) | 5/16x7-1/4

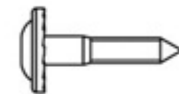

H100471 | TIRAFONDO BL NG
(32) | 5/16x1-1/2

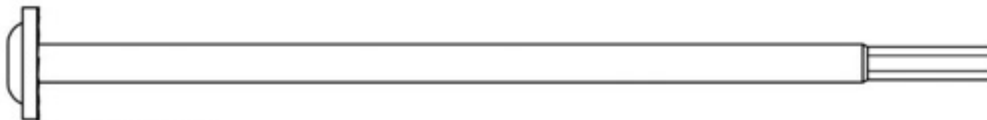

H100963 | PERNO BL NG
(16) | 5/16x7-3/4

MANUAL DEL PROPIETARIO - IDENTIFICACIÓN DE PIEZAS

Componentes metálicos



H100385 | TORNILLO PFH NG
(36) | 8x1



H100759 | TORNILLO
AUTOPERFORANTE
(48) | 1/4x3/4



H100536 | TORNILLO PWH NG
(40) | 8x1 1/4



H100392 | TORNILLO PWH NG
(16) | 8x3/4



H100200 | TORNILLO PWH NG
(22) | 8x1 1/2

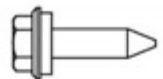

H100833 | TORNILLO
PARA MADERA
(220) | 10x3/4



H101030 | TORNILLO CONFIRMAT NG
(96) | 7x2



H100382 | TORNILLO PWH NG
(20) | 8x1 3/4



H100391 | TORNILLO PWH NG
(188) | 8x2



H100770 | ARANDELA
PLANA NG 5/16
(16)



H101034 | ARANDELA
IMPERMEABLE
(4)



H100479 | CONTRATUERCA
NG 5/16
(16)



H100198 | ARANDELA DE
FIJACIÓN EXT.
NG 8x19
(110)



H100630 | ARANDELA
PLANA NG 8X19
(34)



H100405 | ARANDELA DE
FIJACIÓN EXT.
NG 6x15
(8)



H100653 | CONTRATUERCA NG
(18) | 1/4



H100120 | TORNILLO DE ANCLAJE DE HORMIGÓN
(16) | 1/4x2



H100764 | TORNILLO AUTORREGULADOR
(1)



H100114 | LLAVE TORX
(1) | T-30



H100147 | BROCA TORX T-30
(1)

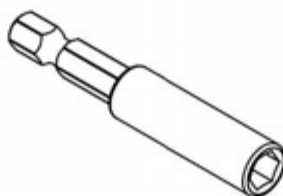

H101100 | ADAPTADOR DE BROCA
(1)

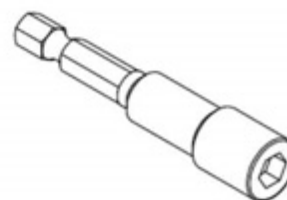

H101106 | ADAPTADOR DE LLAVE DE CUBO
(1)

MANUAL DEL PROPIETARIO - IDENTIFICACIÓN DE PIEZAS

Componentes Accesorios (No a escala)

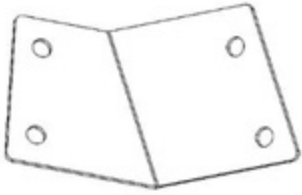

A4M01191 | SOPORTE DEL PANEL
(2)



A4M01793 | PLACA DE ANCLAJE DE POSTE
(x8)

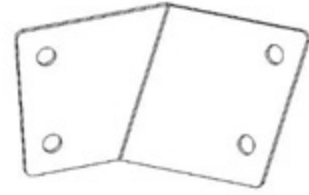

A4M01192 | SOPORTE DEL PANEL
(2)

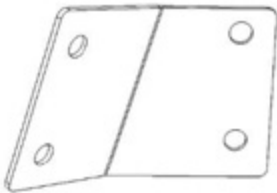

A4M01194 | SOPORTE DEL PANEL
(2)



A4M01794 | PLACA DE POSTE
(x8)

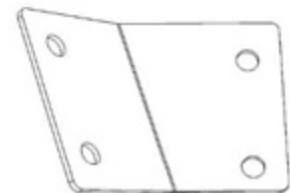

A4M01193 | SOPORTE DEL PANEL
(2)

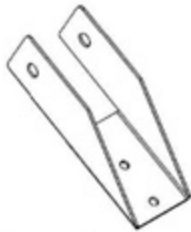

A4M01228 | PINZA PARA CABIO
(18)

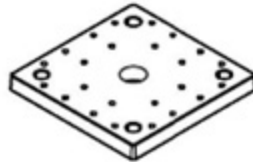

A6P00308 | PIE DE POSTE 6 x 6
(4)

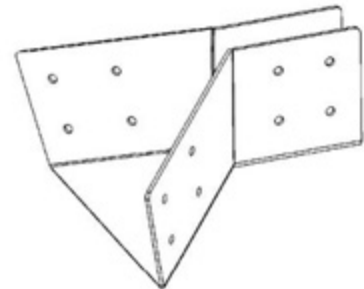

A4M01184 | SOPORTE DE APOYO DEL PANEL
(2)

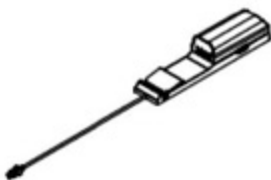

9205413 | GABINETE ELÉCTRICO
(1)



A4M01185 | SOPORTE ESQUINERO
(4)

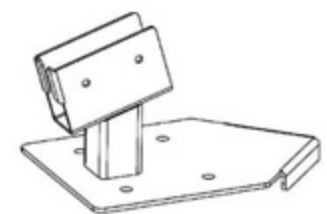

A4M01234 | PINZA PARA POSTE
(4)



A4M02501 | SOPORTE DE MONTAJE EN VENTILADORES
(1)



A4M02158 | ETIQUETA DE IDENTIFICACIÓN DE BACKYARD (PEQUEÑA) SIN EDADES
(1)

MANUAL DEL PROPIETARIO - IDENTIFICACIÓN DE PIEZAS

Componentes Accesorios (No a escala)

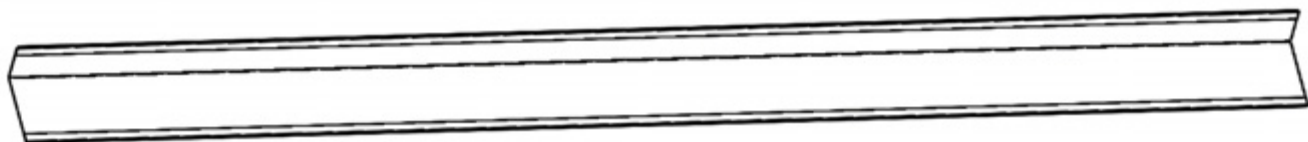

A4M02885 | CONTORNO PERFILADO LARGO
(8)



A4M02869 | CONTORNO PERFILADO CORTO
(2)

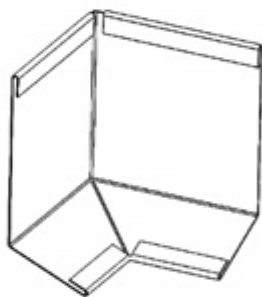

A4M02825 | EMPALME ESQUINERO DE
(4) CONTORNO PERFILADO

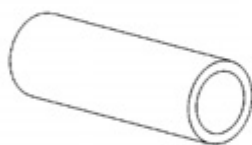

A4M01205 | ESPACIADOR METÁLICO
(4)

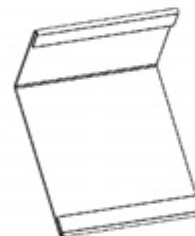

A4M02822 | EMPALME DE CONTORNO
(6) PERFILADO

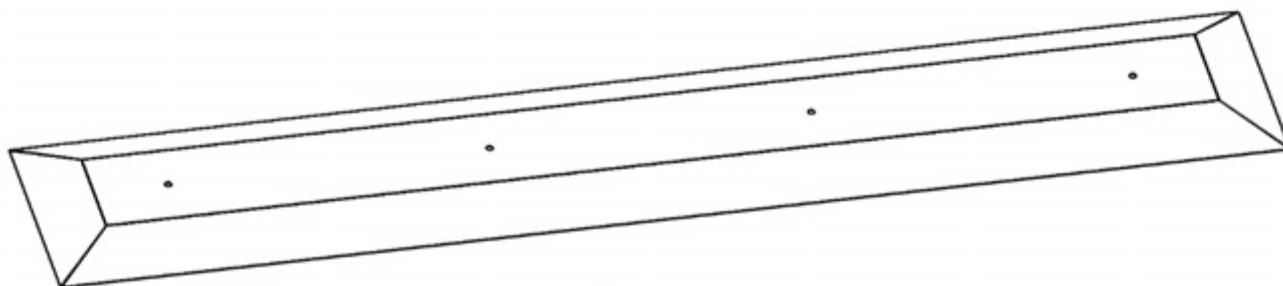

A4M02870 | PICO DE LA CUMBRERA
(1)

MANUAL DEL PROPIETARIO - IDENTIFICACIÓN DE PIEZAS

Componentes Accesorios (No a escala)

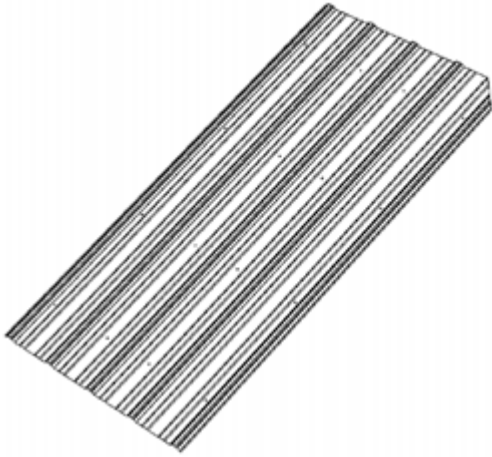

A4M02916 | HOJAS DE ACERO 29 GA
(2)

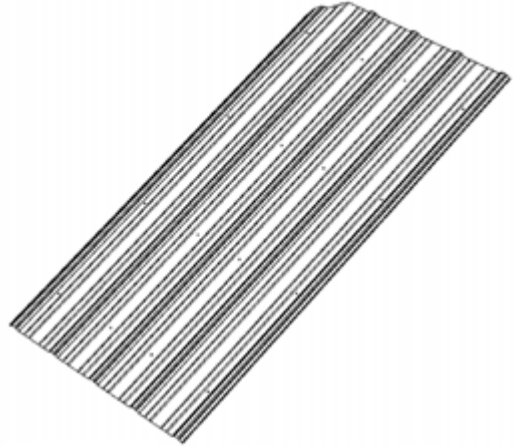

A4M02917 | HOJAS DE ACERO 29 GA
(2)

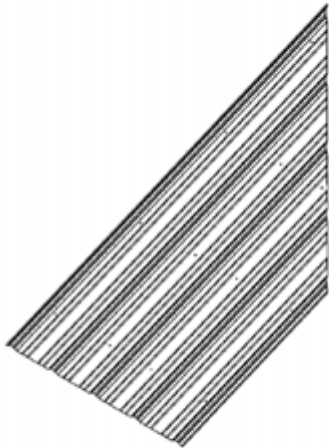

A4M02918-1 | HOJAS DE ACERO 29 GA
(2)

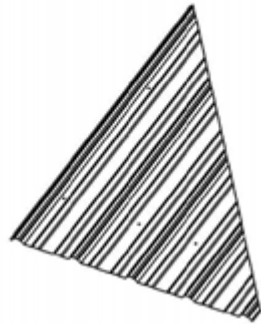

A4M02918-2 | HOJAS DE ACERO 29 GA
(2)

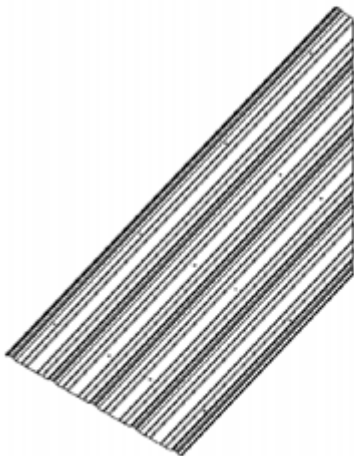

A4M02919-2 | HOJAS DE ACERO 29 GA
(2)



A4M02919-1 | HOJAS DE ACERO 29 GA
(2)

MANUAL DEL PROPIETARIO - IDENTIFICACIÓN DE PIEZAS

Componentes Accesorios (No a escala)

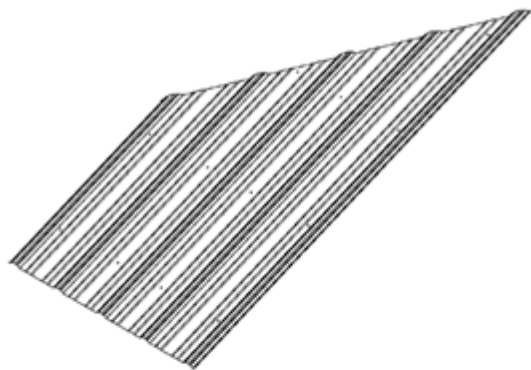

A4M02920-1 | HOJAS DE ACERO 29 GA
(2)

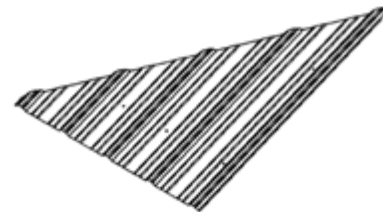

A4M02920-2 | HOJAS DE ACERO 29 GA
(2)

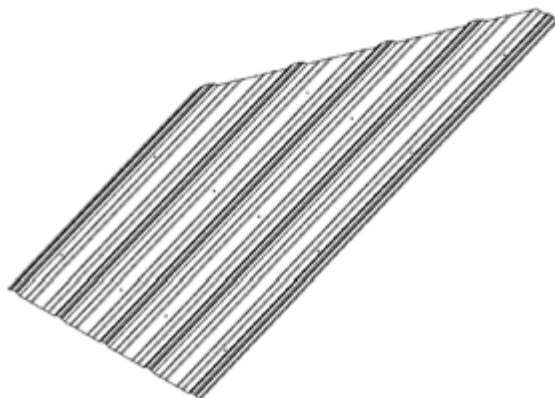

A4M02921-2 | HOJAS DE ACERO 29 GA
(2)



A4M02921-1 | HOJAS DE ACERO 29 GA
(2)

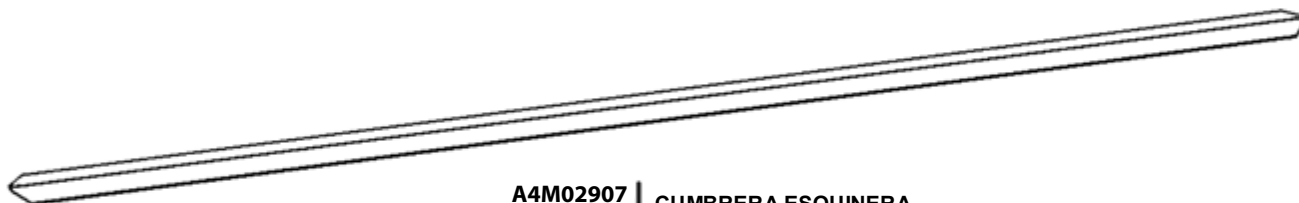

A4M02907 | CUMBRERA ESQUINERA
(4)

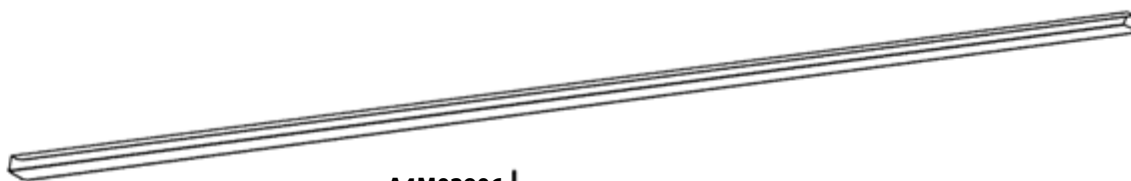

A4M02906 | CANAL DE LA CUMBRERA
(8)

ANTES DEL MONTAJE - PASO 1 - CLASIFICACIÓN DE PIEZAS

Para facilitar el montaje, es fundamental que se tome el tiempo de clasificar y organizar las piezas de madera y las piezas metálicas.

PIEZAS DE MADERA:

- Organice las piezas de madera por el número alfanumérico de tres dígitos impreso en cada tabla (ej. P01).
- Si hay varias tablas con el mismo número impreso, separe esas piezas juntas.
- Los números impresos están en la superficie plana o en el extremo de las tablas.
- Deje suficiente espacio: las piezas de madera pueden ocupar mucho espacio.

NOTA: LAS CAJAS NO ESTÁN ORGANIZADAS SEGÚN EL NÚMERO DE TABLA.

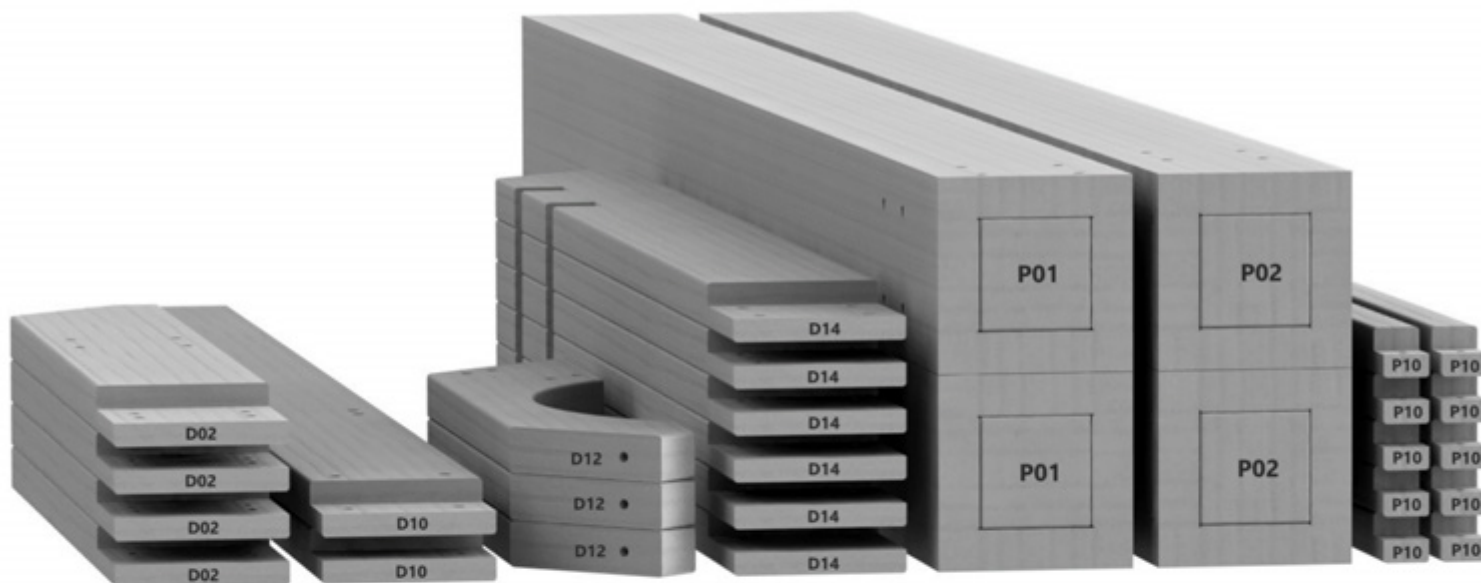

PIEZAS METÁLICAS:

- Le recomendamos que separe las piezas metálicas en una mesa separada.
- Las bolsas de piezas metálicas llevan impreso un código de pieza alfanumérico de siete caracteres.
- Puede organizar las piezas metálicas por número de pieza o agruparlas por tipo de pieza (pernos, tuercas, etc.).
- Durante el montaje, solo necesita consultar los últimos cuatro caracteres del número.



ANTES DEL MONTAJE - PASO 2 - HERRAMIENTAS REQUERIDAS



Taladro inalámbrico
o eléctrico



Accesorios de perforación:
Cabezal Phillips



Brocas de 1/8",
3/16", 3/8" y 7/16"



Destornillador Phillips



Llaves de extremos
abiertos de 1/2" & 7/16"



Trinquete con adaptadores de
3/8" y 7/16", llave de tubo STD
de 1/2" y 7/16" y llave de tubo
de cuello largo de 1/2" y 7/16"



Cinta métrica



Martillo de orejas

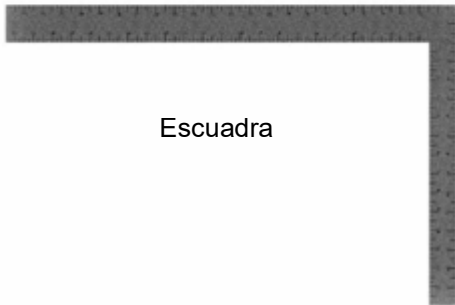

Escuadra



Nivel 24"



Mazo de goma -
opcional



A6P00460 | ABRAZADERA DE BARRA
(2) DE LIBERACIÓN RÁPIDA

ANTES DEL MONTAJE - PASO 3 - ELIJA EL MÉTODO DE MONTAJE

Hay varios tipos de instrucciones de montaje disponibles.

1. Manual de montaje impreso incluido con el juego.
2. APLICACIÓN BILT: instrucciones interactivas en 3D
3. Combinación del manual impreso y la aplicación BILT NOTA: Los números del paso pueden diferir entre los dos métodos).



BILT®

Escanee para obtener instrucciones sencillas en 3D

Descargue la aplicación

Download on the App Store

GET IT ON Google Play

The advertisement features the BILT logo, a QR code, and buttons for downloading the app from the App Store and Google Play. Below this, a smartphone screen displays a 3D interactive instruction for step 17, showing a mechanical assembly with a horizontal bar and a triangular frame.

PASO 1 - MONTAJE DEL POSTE DE 10 PIES



P01 | POSTE - W2A03571
(x1) 6"x6"x89 1/2" (152x152x2274)



P02 | POSTE - W2A03572
(x1) 6"x6"x89 1/2" (152x152x2274)

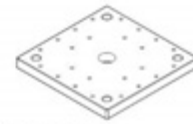

A6P00308 | PIE DE POSTE 6 x 6
(2)

CANTIDAD	NÚMERO DE PIEZA	DESCRIPCIÓN
8	H100200	TORNILLO PFH 8X1 1/2 NG

CONSEJO:

- PARA FACILITAR EL MONTAJE, RECOMENDAMOS USAR CABALLETES PARA LOS PASOS 1 AL 3

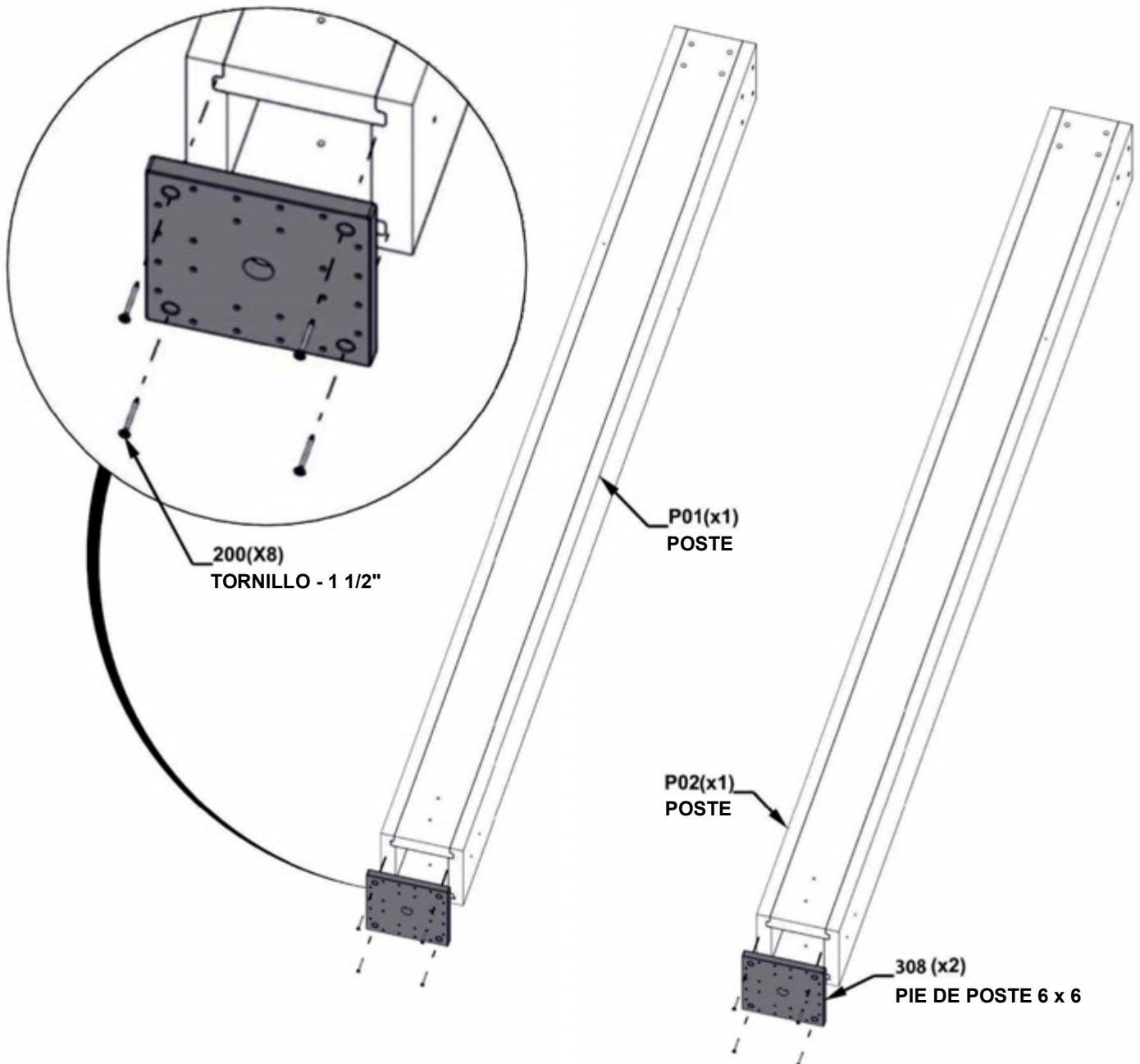

PASO 2 - MONTAJE DEL POSTE DE 10 PIES



D02 | VIGA - W4L16927
(1) 1 7/16"x5 1/4"x55 3/4" (36x134x1416)

CANTIDAD	NÚMERO DE PIEZA	DESCRIPCIÓN
8	H100198	WASHER LOCK EXT 8X19 BLK
8	H100195	WASHER LOCK EXT 8X19 BLK
8	H100379	PERNO BL 5/16 NG



D01 | VIGA - W4L16926
(2) 1 7/16"x5 1/4"x30 15/16" (36x134x786)



C01 | MÉNSULA - W2A03393
(2) 1 3/8"x6 7/16"x35 1/8" (36x163x893)

AJUSTE LOS PERNOS A MANO HASTA EL PASO 3

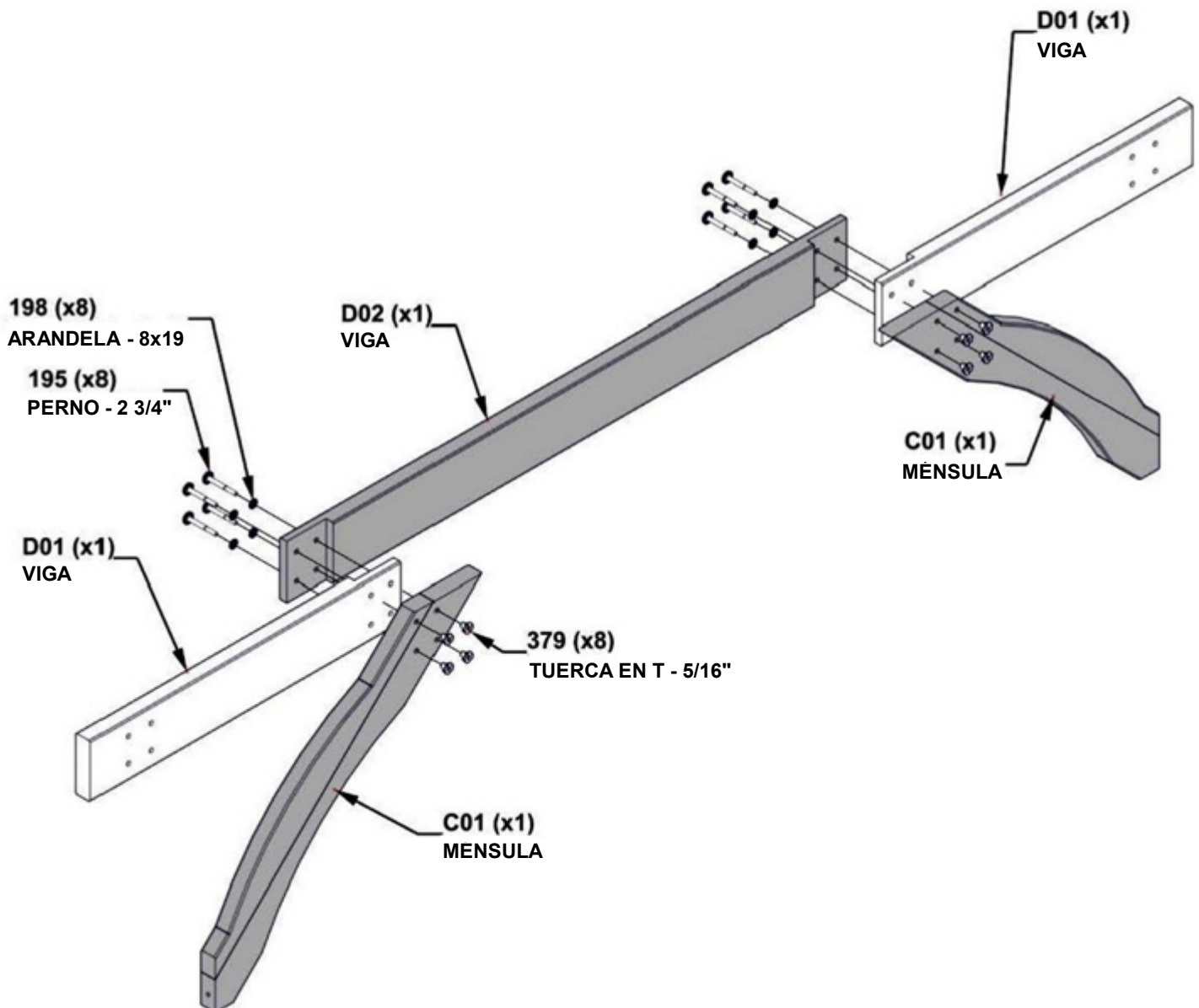

PASO 3 - MONTAJE DEL POSTE DE 10 PIES



CANTIDAD	NÚMERO DE PIEZA	DESCRIPCIÓN
8	H100198	WASHER LOCK EXT 8X19 BLK
8	H100195	WASHER LOCK EXT 8X19 BLK
8	H100379	PERNO BL 5/16 NG
2	H100405	ARANDELA DE FIJACIÓN EXT. 6X15 NG
2	H100792	TIRAFONDO BL 1/4 X 3 NG

CONSEJO:

- INTRODUZCA LOS PERNOS PRIMERO, LUEGO DE LOS TIRAFONDOS
- PARA EVITAR QUE LA MADERA SE PARTA. ASEGÚRESE DE QUE LOS TIRAFONDOS ENTREN EN LOS ORIFICIOS GUÍA.
- NIVELE Y AJUSTE TODOS LOS TORNILLOS

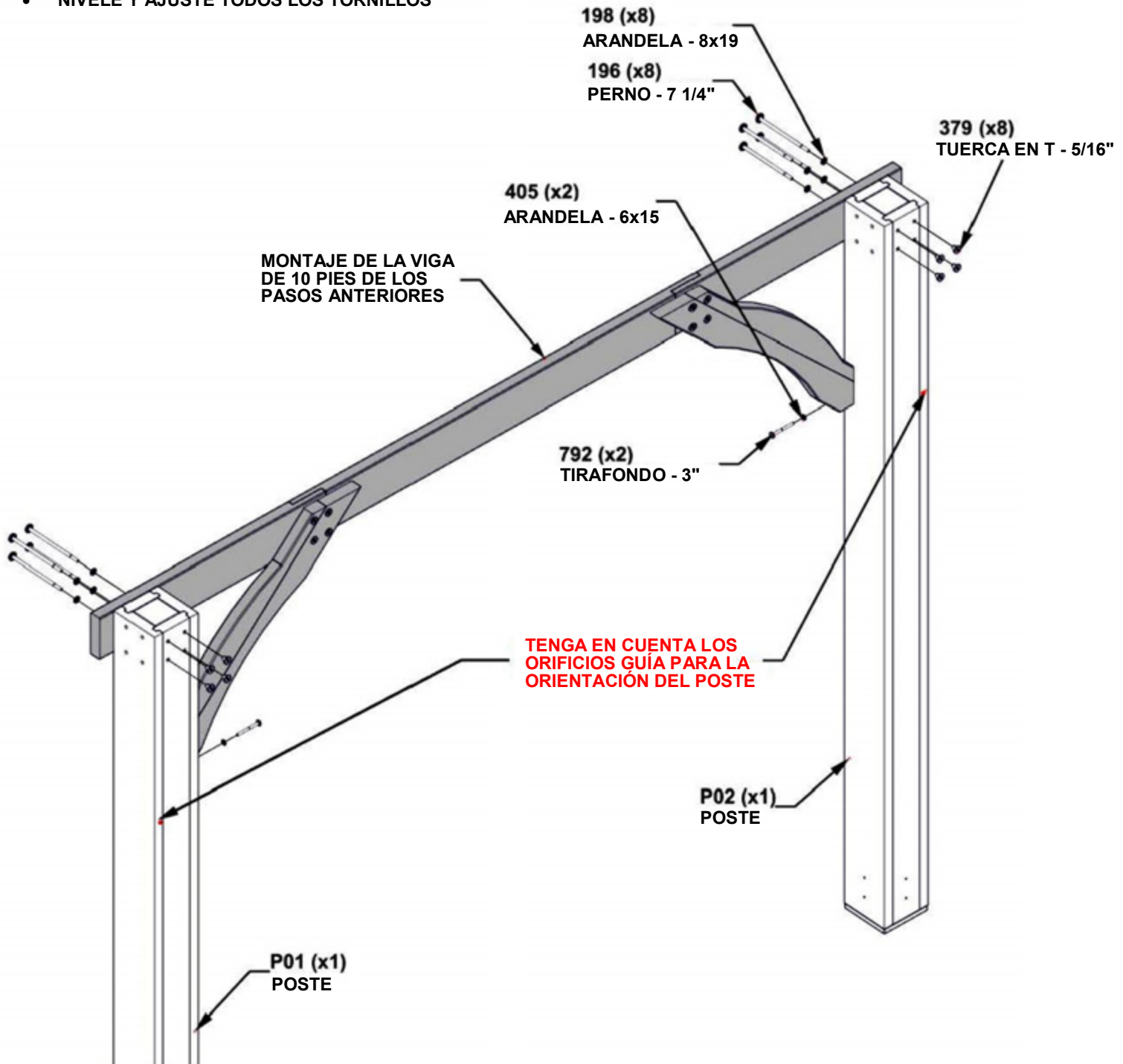

**COLOQUE EL CONJUNTO DE 10 PIES A
UN LADO Y REPITA LOS PASOS 1 A 3.**

PASO 4 - MONTAJE DEL POSTE DE 14 PIES



G03 | VIGA - W4L16925
(2) 15/16"x5 1/4"x77" (24x134x1956)



G02 | VIGA DE REFUERZO MEDIO - W4L16924
(1) 15/16"x5 1/4"x47 5/8" (24x134x1210)

CANTIDAD	NÚMERO DE PIEZA	DESCRIPCIÓN
8	H100198	WASHER LOCK EXT 8X19 BLK
8	H100378	TORNILLO BL 5/16 X 1 3/4 NG
8	H100379	TUERCA T 5/16 NG

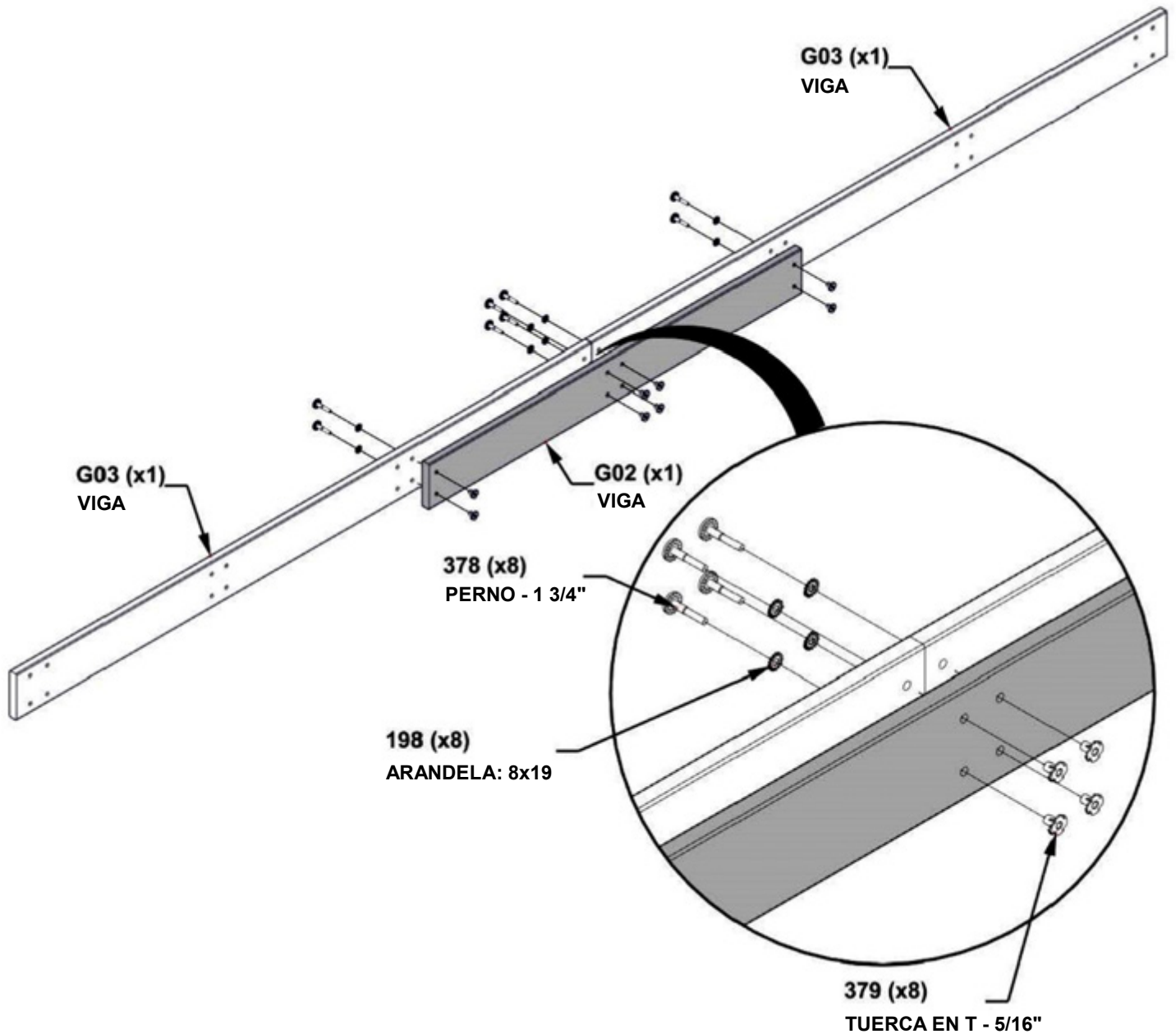

PASO 4 - MONTAJE DEL POSTE DE 14 PIES



G01 | VIGA - W4L16925
(2) | 15/16"x5 1/4"x53 3/16" (24x134x1351)

CANTIDAD	NÚMERO DE PIEZA	DESCRIPCIÓN
4	H100198	WASHER LOCK EXT 8X19 BLK
4	H100378	TORNILLO BL 5/16 X 1 3/4 NG
4	H100379	TUERCA T 5/16 NG

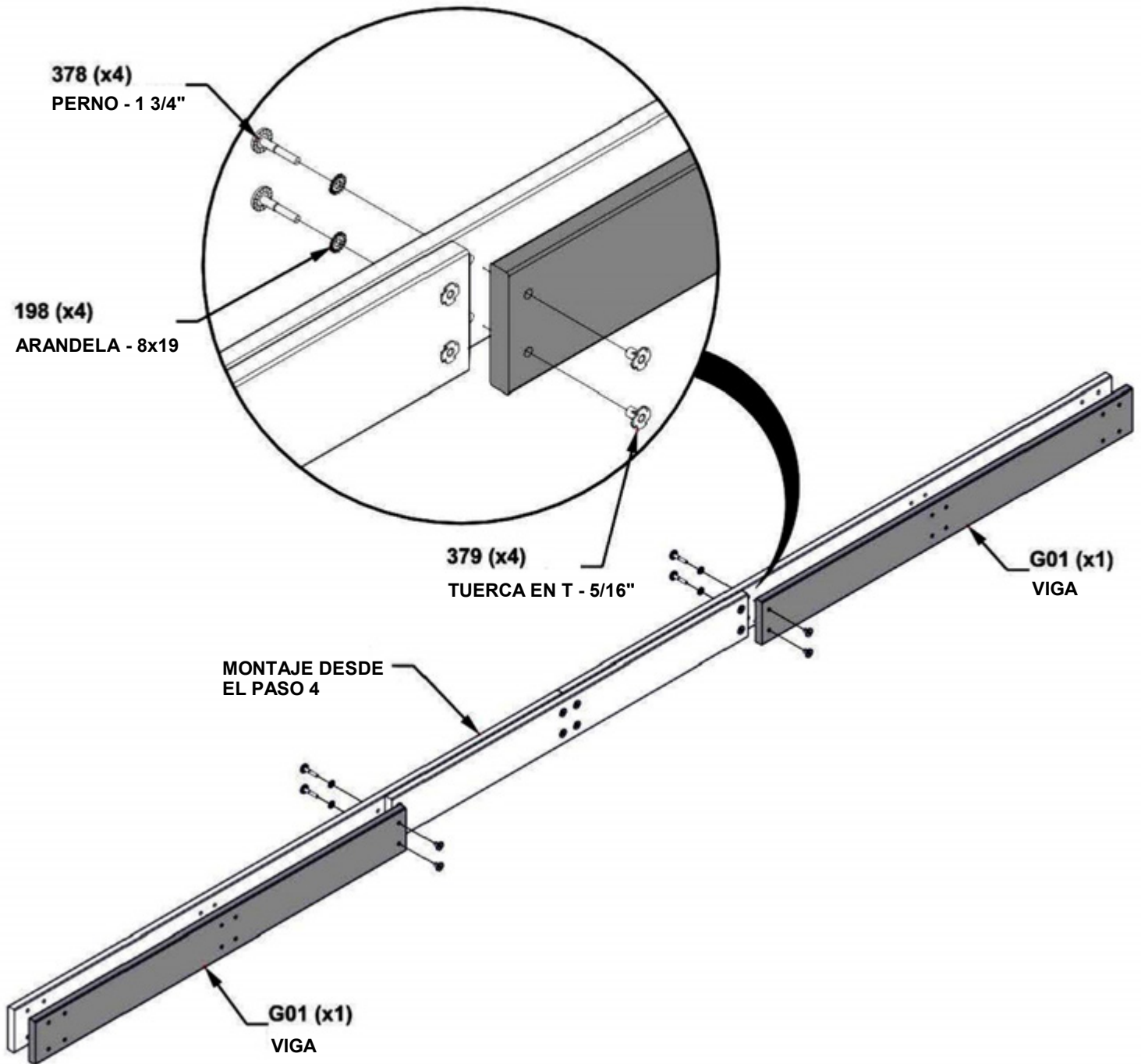

PASO 6 - MONTAJE DEL POSTE DE 14 PIES



C01 | MÉNSULA - W2A03393
(1) 1 3/8"x6 7/16"x35 1/8" (36x163x893)



C02 | MÉNSULA CON ETIQUETA-W2A03394
(1) 1 3/8"x6 7/16"x35 1/8" (36x163x893)

CANTIDAD	NÚMERO DE PIEZA	DESCRIPCIÓN
8	H100198	WASHER LOCK EXT 8X19 BLK
8	H100484	TORNILLO BL 5/16 X 1 3/4 NG
8	H100379	TUERCA T 5/16 NG

CONSEJO:

PRIMERO, INSERTE LOS PERNOS Y LUEGO LOS TIRAFONDOS.

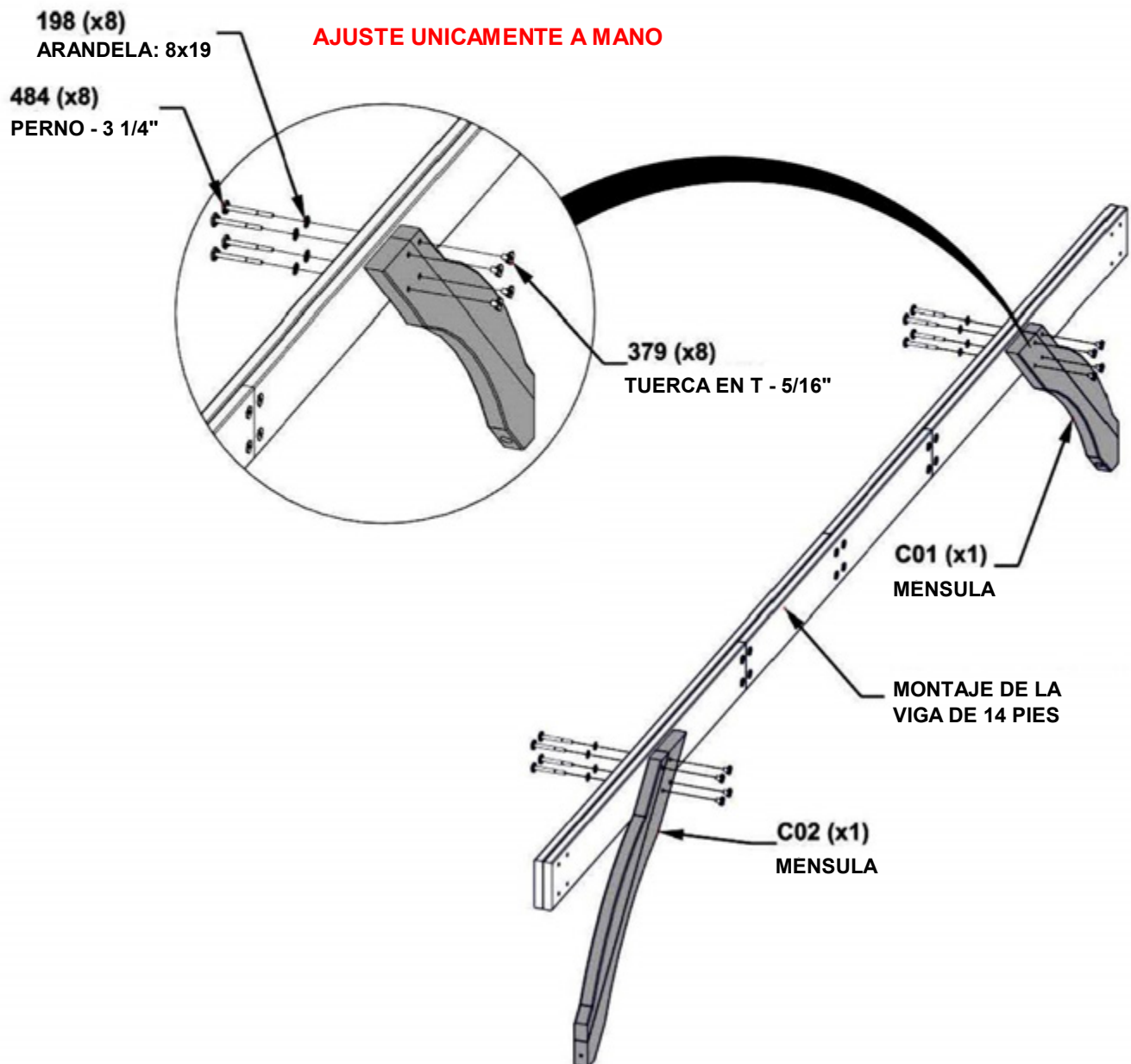

PASO 7 - MONTAJE DEL POSTE DE 14 PIES



CANTIDAD	NÚMERO DE PIEZA	DESCRIPCIÓN
8	H100198	WASHER LOCK EXT 8X19 BLK
8	H100963	PERNO BL 5/16 X 7 3/4
8	H100379	TUERCA T 5/16 NG
2	H100405	ARANDELA DE FIJACIÓN EXT. 6X15 NG
2	H100792	TIRAFONDO BL 1/4 X 3 NG

CONSEJO:

- SE RECOMIENDA CONTAR CON LA AYUDA DE DOS PERSONAS.
- MUEVA LOS MONTAJES DE LOS POSTES DE 10 PIES A SU UBICACIÓN FINAL MIENTRAS OTRA PERSONA SOSTIENE CADA MONTAJE EN POSICIÓN VERTICAL.
- CON AYUDA DE UNA TERCERA PERSONA, CONECTE EL MONTAJE DE LA VIGA DE 14 PIES A LOS POSTES PARA HACER EL MARCO DE KIOSKO.
- INTRODUZCA LOS PERNOS PRIMERO, LUEGO DE LOS TIRAFONDOS PARA EVITAR QUE LA MADERA SE PARTA. ASEGÚRESE DE QUE LOS TIRAFONDOS ENTREN EN LOS ORIFICIOS GUÍA.

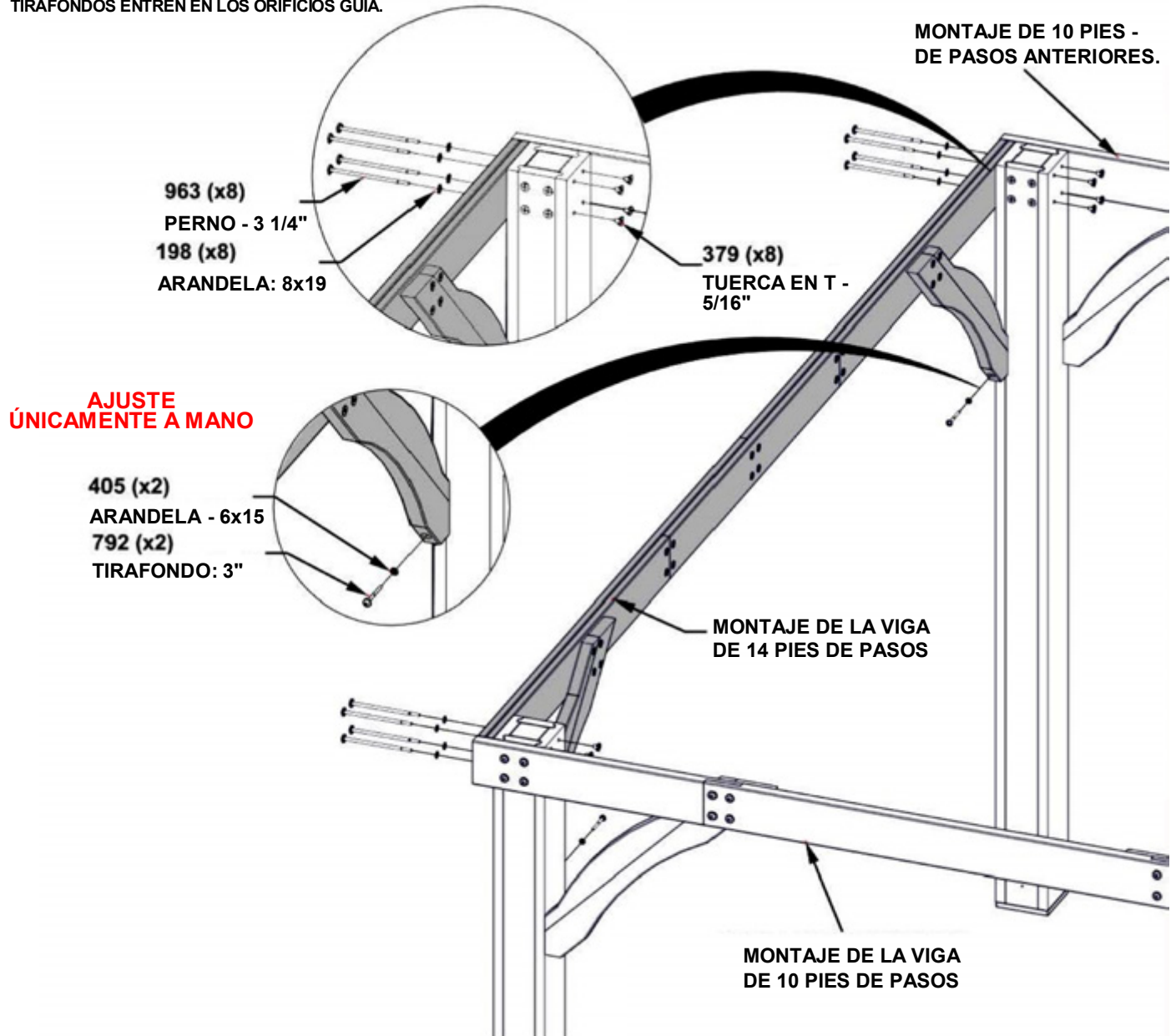

**COLOQUE EL CONJUNTO DE 14 PIES A
UN LADO Y REPITA LOS PASOS 4 A 7.**

PASO 8A: NIVELACIÓN DE LA ESTRUCTURA

IMPORTANTE: FORME UN ÁNGULO RECTO CON LA UNIDAD ANTES DE CONTINUAR CON LOS SIGUIENTES PASOS.

UNA VEZ QUE LO HAGA, AJUSTE TODAS LAS PIEZAS METÁLICAS.



PASO 8B - MONTAJE DE SOPORTE DE TECHO

CANTIDAD	NÚMERO DE PIEZA	DESCRIPCIÓN
16	H100460	TIRAFONDO BL 1/4X1 NG

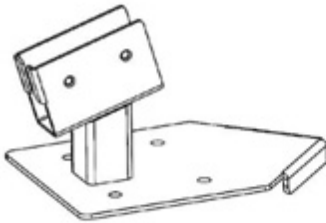

A4M01234
(4) | PINZA PARA POSTE

NO APRIETE DEMASIADO

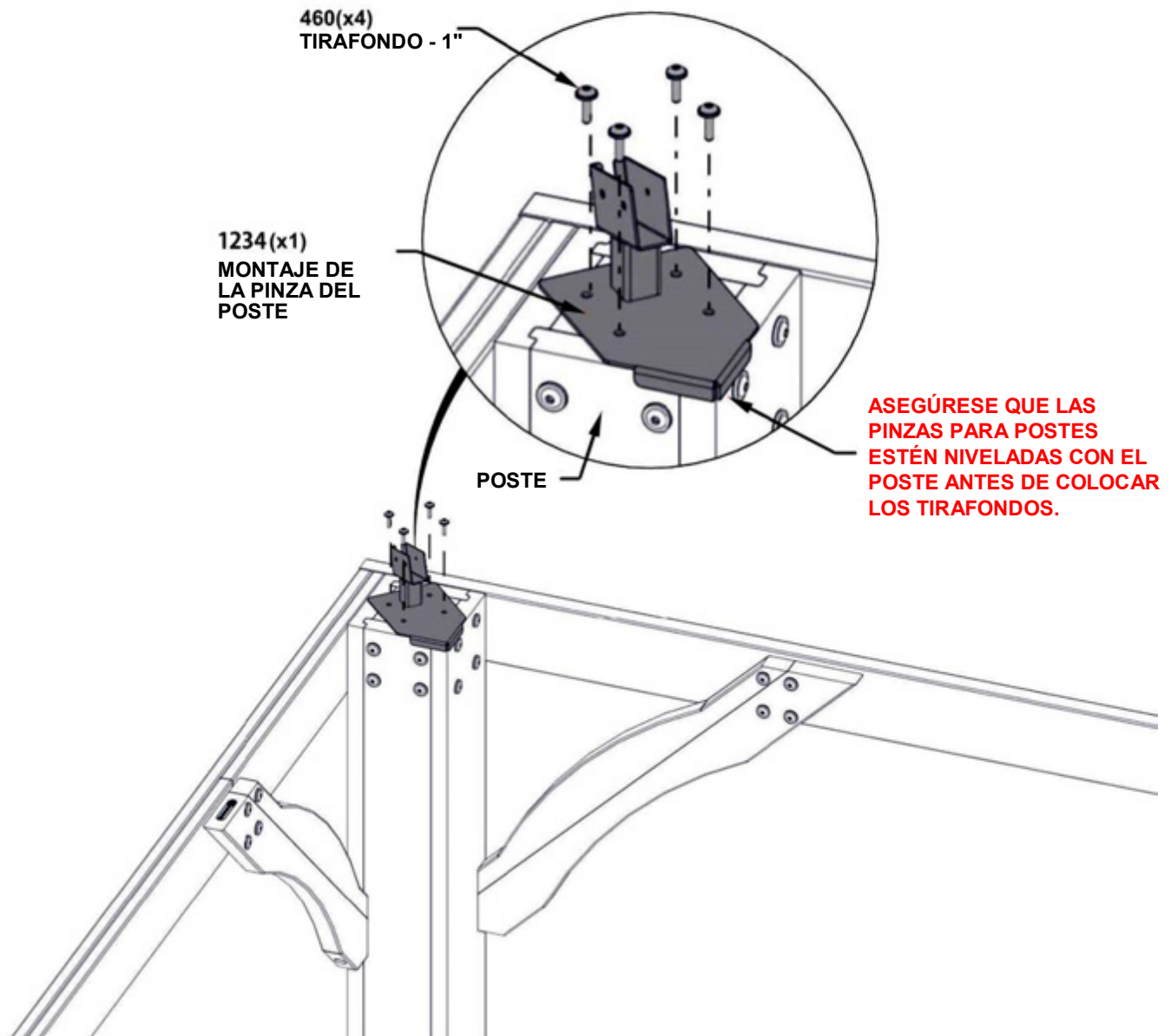

PASO 9 - MONTAJE DE SOPORTE DE TECHO



CANTIDAD	NÚMERO DE PIEZA	DESCRIPCIÓN
2	H100379	TUERCA T 5/16 NG
8	H100385	TORNILLO PFH 8X1 NG

H18 | SOPORTE DE TECHO - W4L16315
(1) | 1"x3 3/8"x48" (24x86x1220)

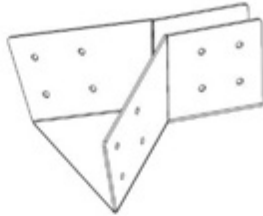

A4M01184 | SOPORTE DE APOYO DEL PANEL
(2)

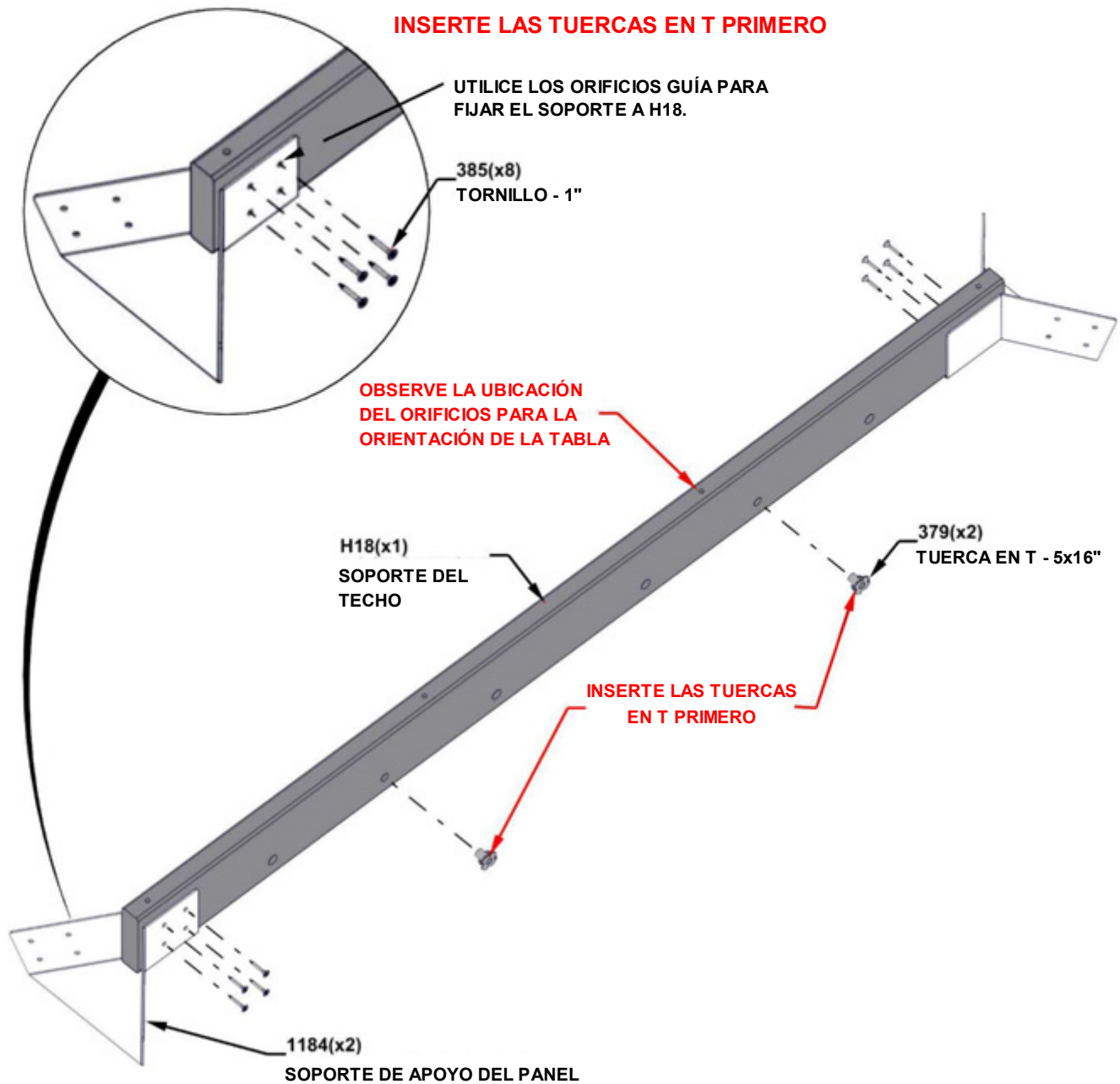

PASO 10 - MONTAJE DEL SOPORTE DE TECHO



H19 | SOPORTE DE TECHO - W4L16928
(4) | 1"x3 3/8"x75 3/16" (24x86x1909)

CANTIDAD	NÚMERO DE PIEZA	DESCRIPCIÓN
2	H100379	TUERCA T 5/16 NG
16	H100385	TORNILLO PFH 8X1 NG

REPETIR EN EL EXTREMO OPUESTO DE LA PLACA DE SOPORTE DEL TECHO

INSERTE LAS TUERCAS EN T PRIMERO

SOPORTE DEL TECHO DESDE EL PASO ANTERIOR

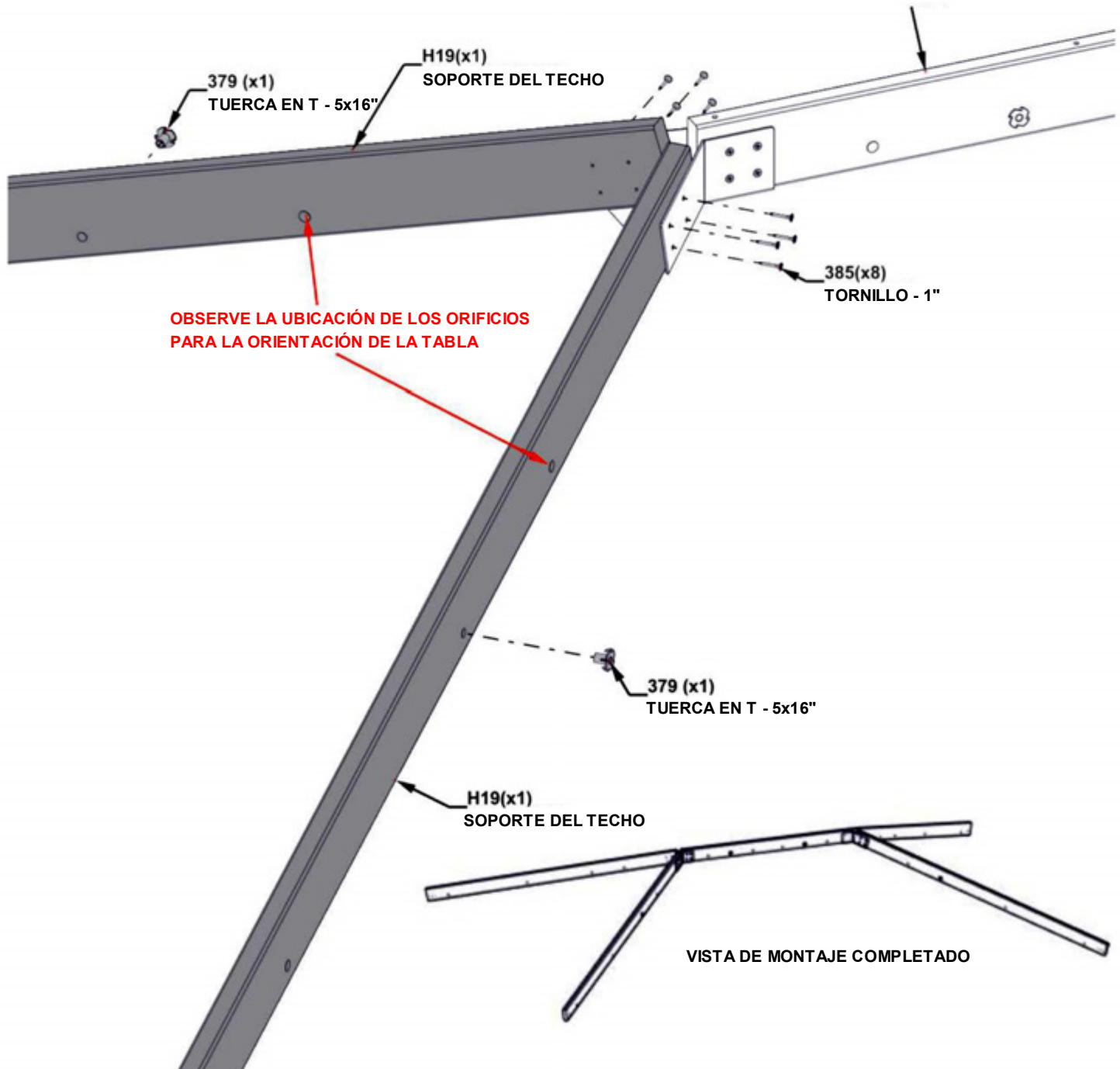

PASO 11 - MONTAJE DE SOPORTE DE TECHO

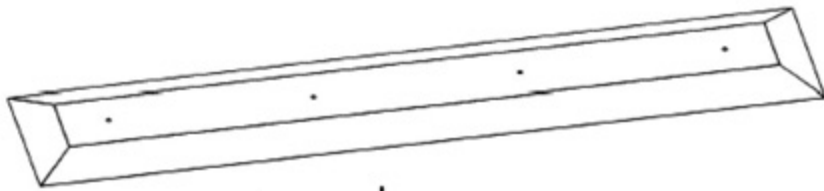

A4M02870 | PICO DE LA CUMBRERA
(1)



A4M01205 | ESPACIADOR METÁLICO
(4)

CANTIDAD	NÚMERO DE PIEZA	DESCRIPCIÓN
4	H101034	ARANDELA A PRUEBA DE LA INTEMPERIE
4	H100792	TIRAFONDO BL 1/4X3 NG

CONSEJO:

- RETIRE LA PELÍCULA PROTECTORA AZUL ANTES DEL MONTAJE
- ALINEE EL PICO DE LA CUMBRERA Y EL ESPACIADOR METÁLICO CON LOS ORIFICIOS GUÍA ANTES DE INSERTAR LOS TIRAFONDOS.

ADVERTENCIA: SE RECOMIENDA USAR GANTES AL MANIPULAR LAS PIEZAS DEL TECHO DE ACERO

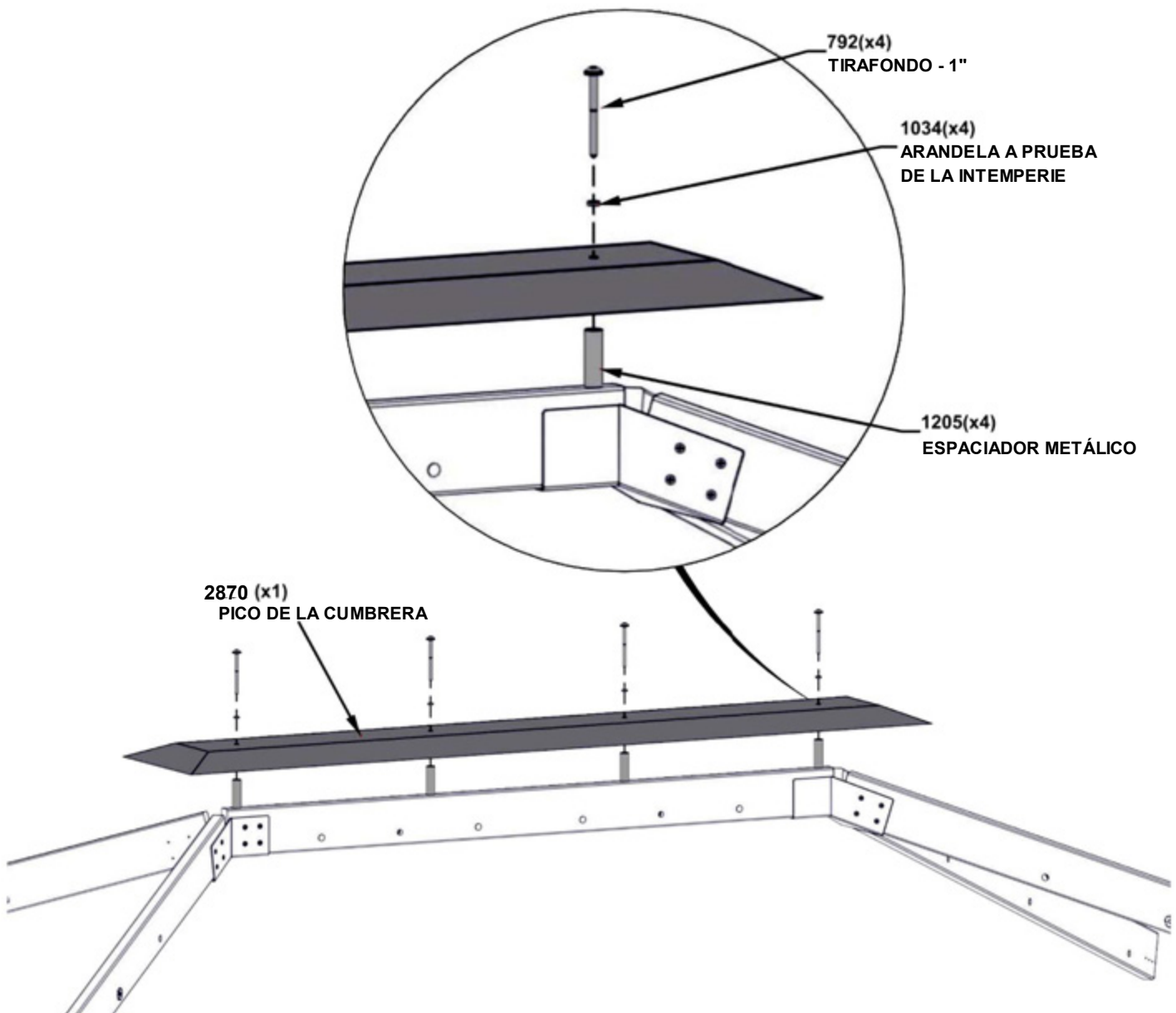

PASO 12 - MONTAJE DE SOPORTE DE TECHO

- SE RECOMIENDA CONTAR CON LA AYUDA DE DOS PERSONAS.
- PÍDALE QUE UNA PERSONA DE COLOQUE EN UNA ESCALERA EN EL CENTRO DE LA BASE.
- LEVANTE EL SOPORTE DEL TECHO HACIA EL LADO DE 14 PIES E INSÉRTELO EN LAS PINZAS PARA POSTE DE ESQUINA.

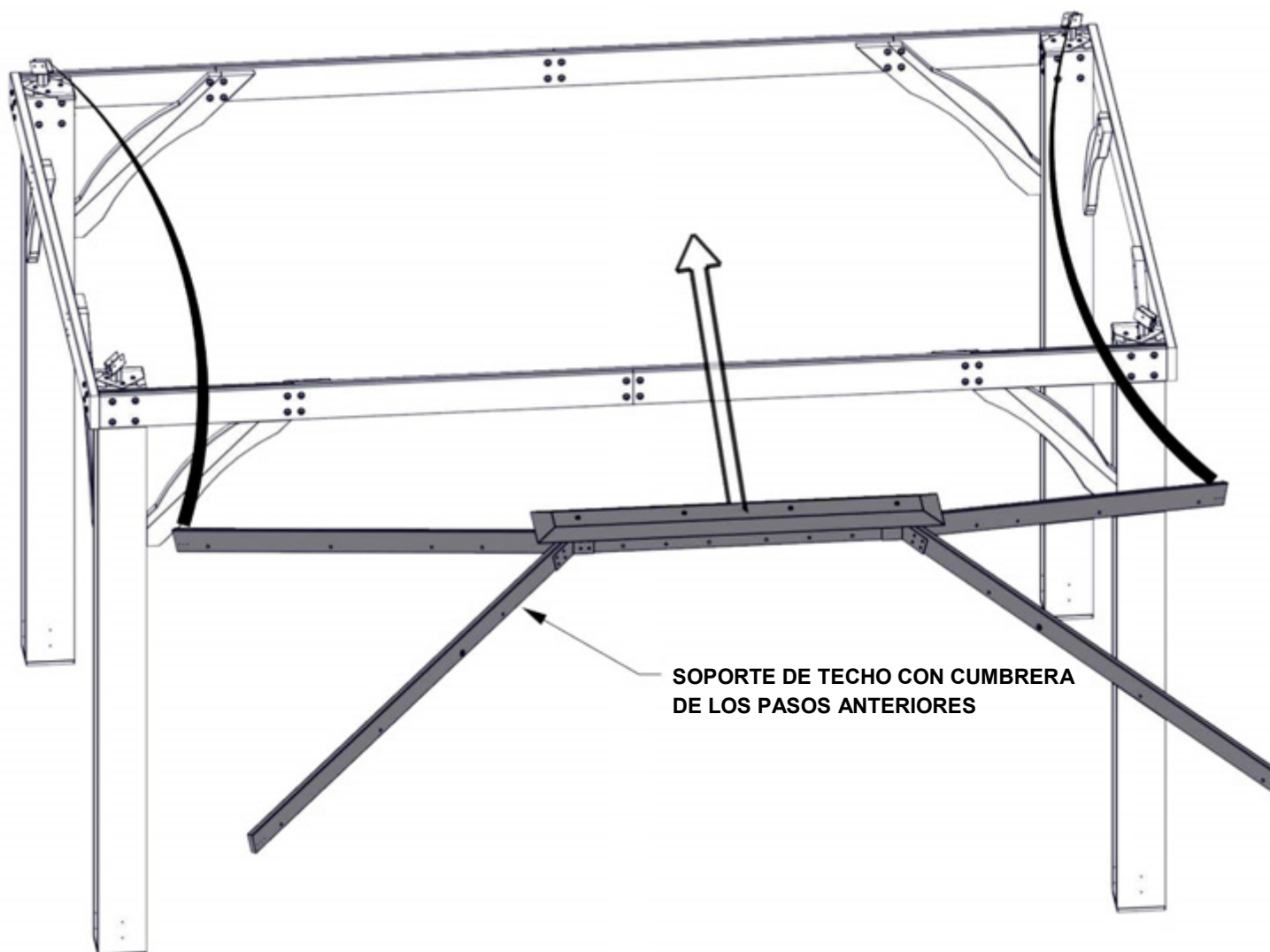

PASO 13 - MONTAJE DE SOPORTE DE TECHO

CANTIDAD	NÚMERO DE PIEZA	DESCRIPCIÓN
12	H100385	TORNILLO PFH 8X1 NG

REPITA EN TODOS LOS POSTES

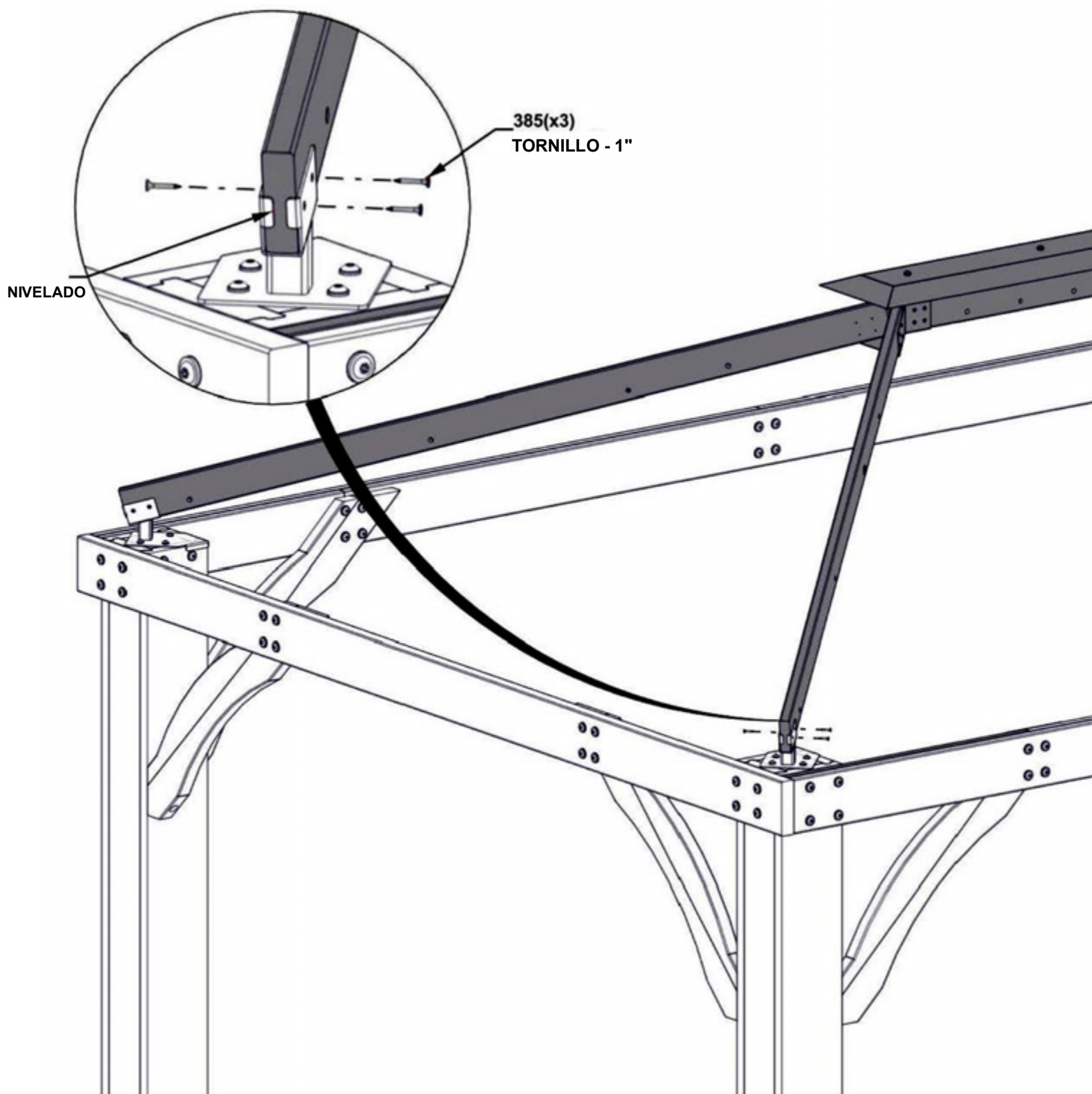

PASO 14 - MONTAJE DEL PANEL DE TECHO DE 14 PIES



H02 | VIGUETA DE TECHO - W4L16283
(1) | 1"x3 3/8"x46 3/4" (24x86x1188)

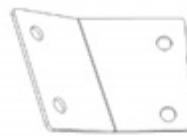

A4M01193 | SOPORTE DEL PANEL
(1)

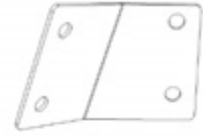

A4M01191 | SOPORTE DEL PANEL
(1)

CANTIDAD	NÚMERO DE PIEZA	DESCRIPCIÓN
4	H100398	TUERCA T 1/4 NG
4	H100171	PERNO BL 1/4X1 NG

INSERTE LAS TUERCAS EN T PRIMERO Y AJUSTE ÚNICAMENTE A MANO

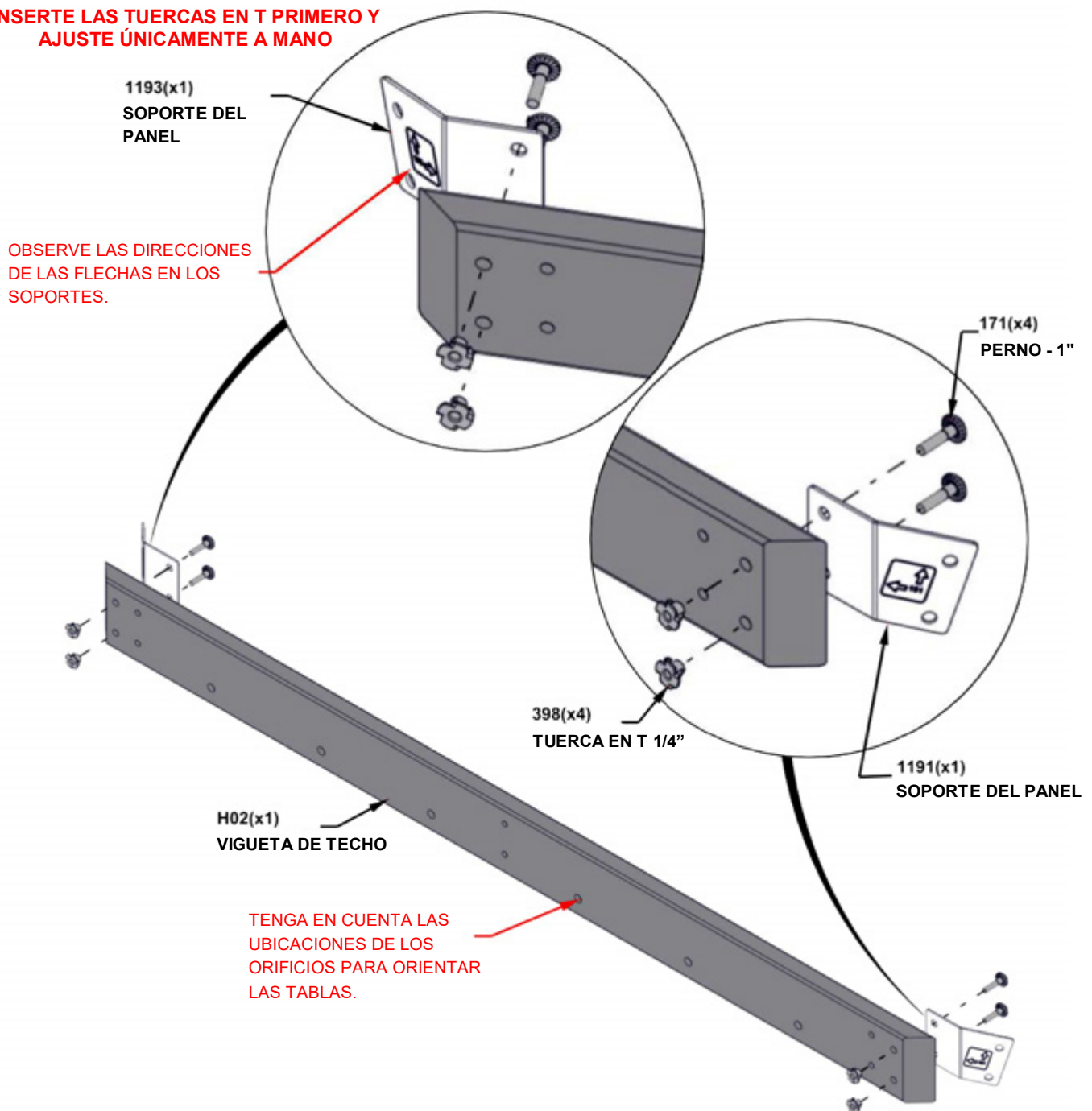

PASO 15 - MONTAJE DEL PANEL DE TECHO DE 14 PIES

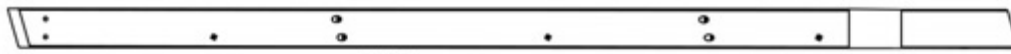

H01 | VIGUETA DE TECHO - W4L16295
(1) | 1"X3 3/8"X88 3/16" (24x86x2240)

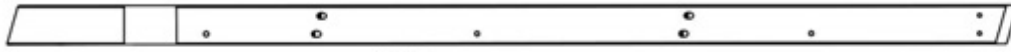

H09 | VIGUETA DE TECHO - W4L16296
(1) | 1"X3 3/8"X88 1/8" (24x86x2240)

CANTIDAD	NÚMERO DE PIEZA	DESCRIPCIÓN
4	H100398	TUERCA T 1/4 NG
4	H100171	PERNO BL 1/4X1 NG

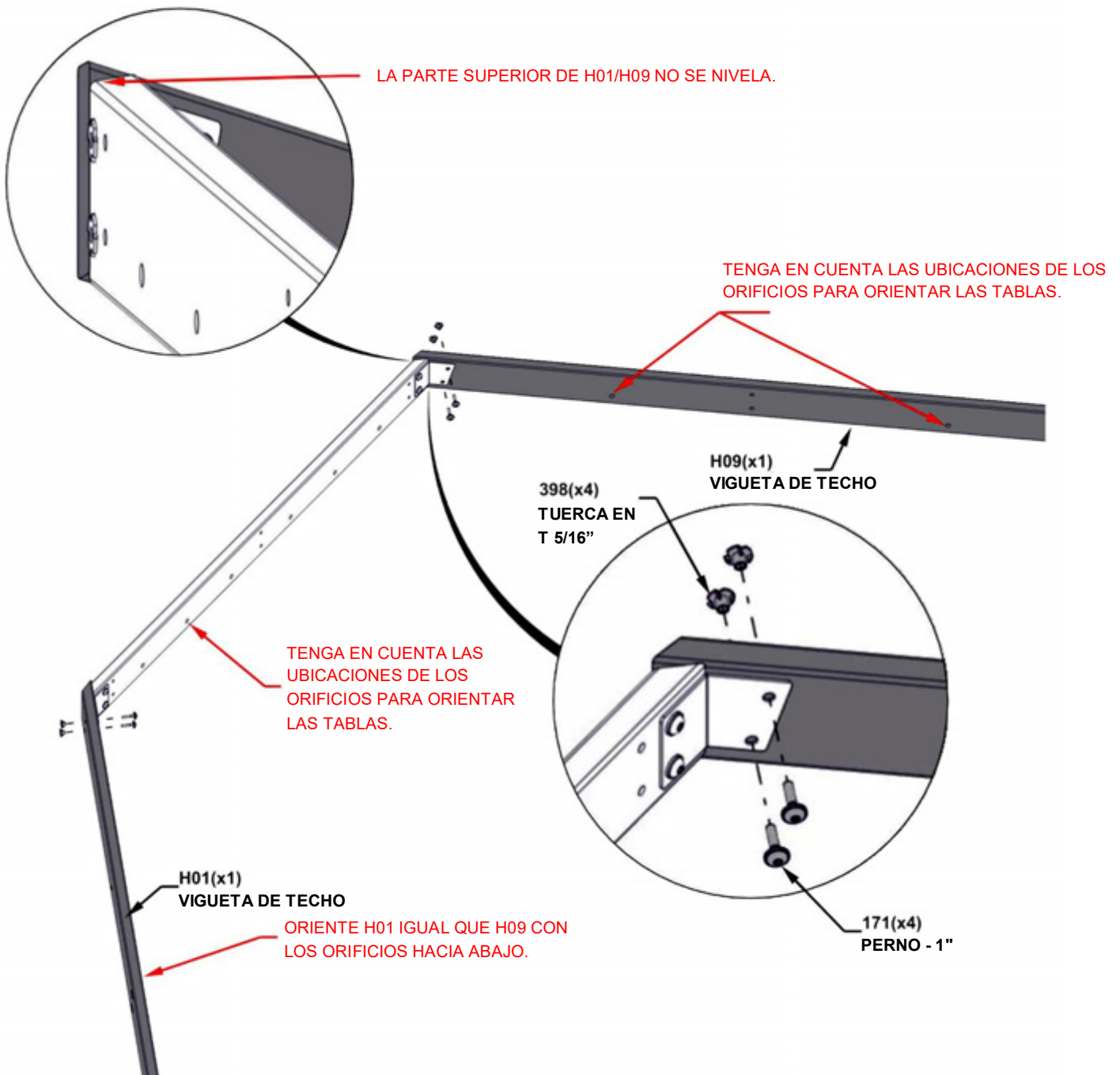

PASO 16 - MONTAJE DEL PANEL DE TECHO DE 14 PIES

E02 | CABIO - W4L16288
(2) 1 3/8"x3 3/8"x63 7/8" (36x86x1622)

E11 | CABIO - W4L16290
(1) 1 3/8"x3 3/8"x63 7/8" (36x86x1622)

E03 | CABIO - W4L16286
(1) 1 3/8"x3 3/8"x20 7/16" (36x86x519)

E06 | CABIO - W4L16287
(1) 1 3/8"x3 3/8"x20 7/16" (36x86x519)

E01 | CABIO - W4L16284
(1) 1 3/8"x3 3/8"x44" (36x86x1117)

E04 | CABIO - W4L16285
(1) 1 3/8"x3 3/8"x44" (36x86x1117)

CANTIDAD	NÚMERO DE PIEZA	DESCRIPCIÓN
14	H101030	TORNILLO 2" CONFIRMAT NG

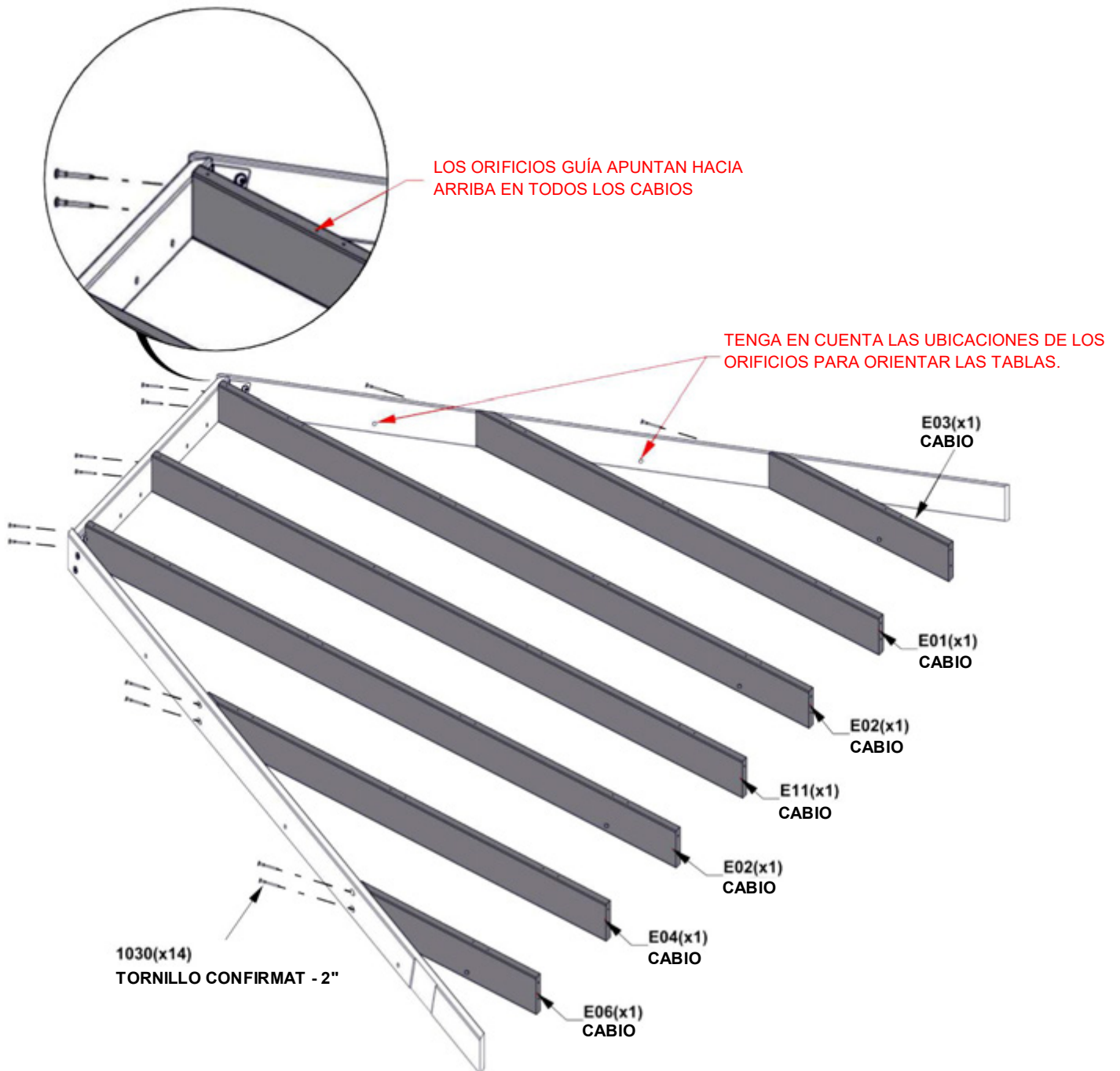

PASO 17A - MONTAJE DEL PANEL DE TECHO DE 14 PIES

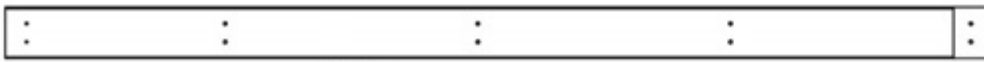

Q01 | VIGUETA DE TECHO - W4L16294
(2) | 1"x4 7/16"x84 9/16" (24x112x2148)

CANTIDAD	NÚMERO DE PIEZA	DESCRIPCIÓN
4	H100382	TORNILLO PFH 8X1 3/4 BLK
14	H101030	TORNILLO 2" CONFIRMAT NG

CONSEJO:

- PUEDE QUE SE DEBEN AFLOJAR LOS CABIOS PARA FIJAR Q01 A H01/H09

COMIENCE EN EL CENTRO DONDE SE ENCUENTRAN AMBAS TABLAS Q01

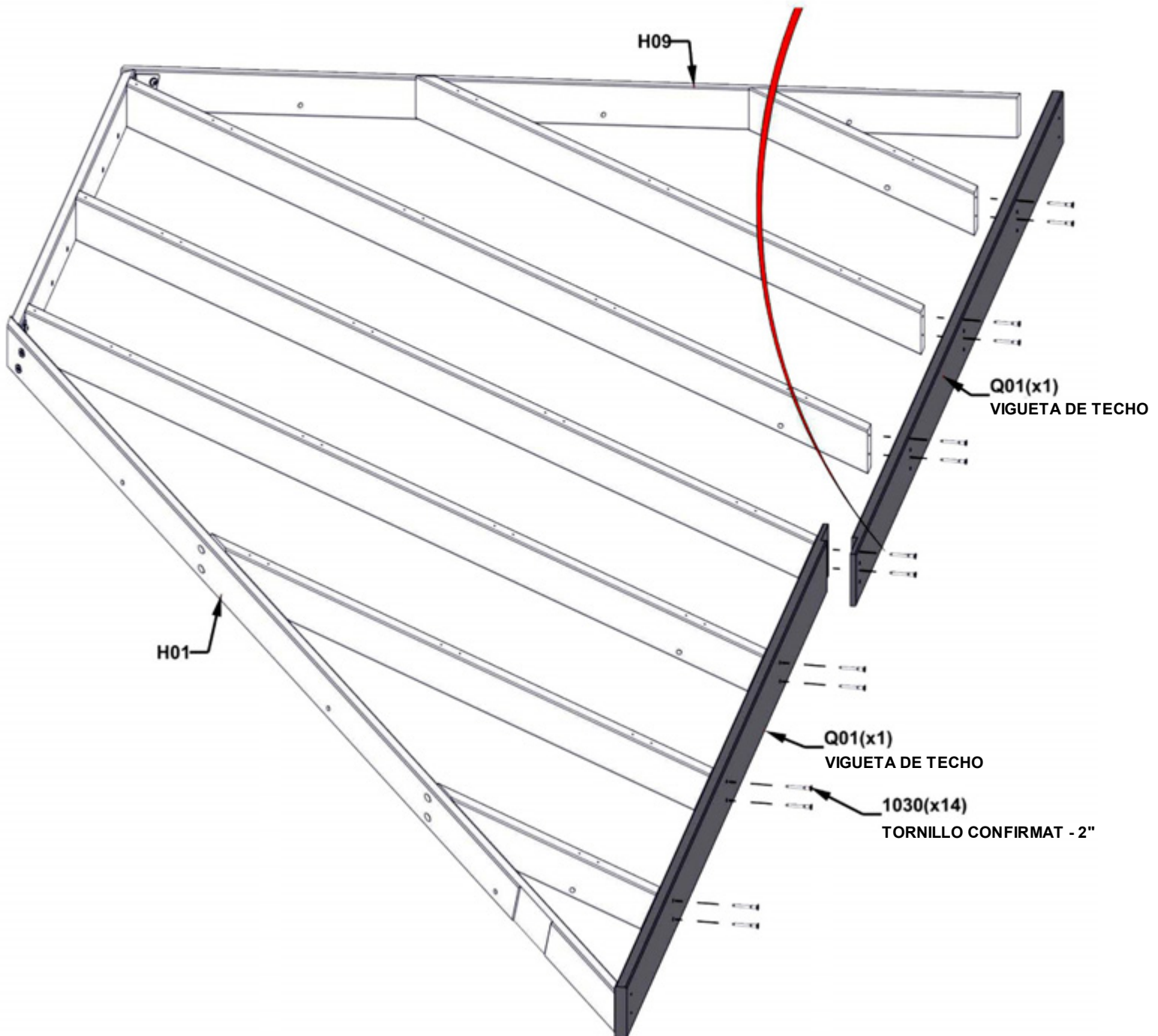

PASO 17B - MONTAJE DEL PANEL DE TECHO DE 14 PIES

CONSEJOS:

- UTILIZANDO LA TARJETA Q01 COMO GUÍA Y UNA BROCA DE 1/8", PERFORE LOS ORIFICIOS GUÍA EN LA TARJETA H01 UTILIZANDO LAS SIGUIENTES DIMENSIONES.
- REPITA EN EL EXTREMO OPUESTO CON LA TABLA H09.

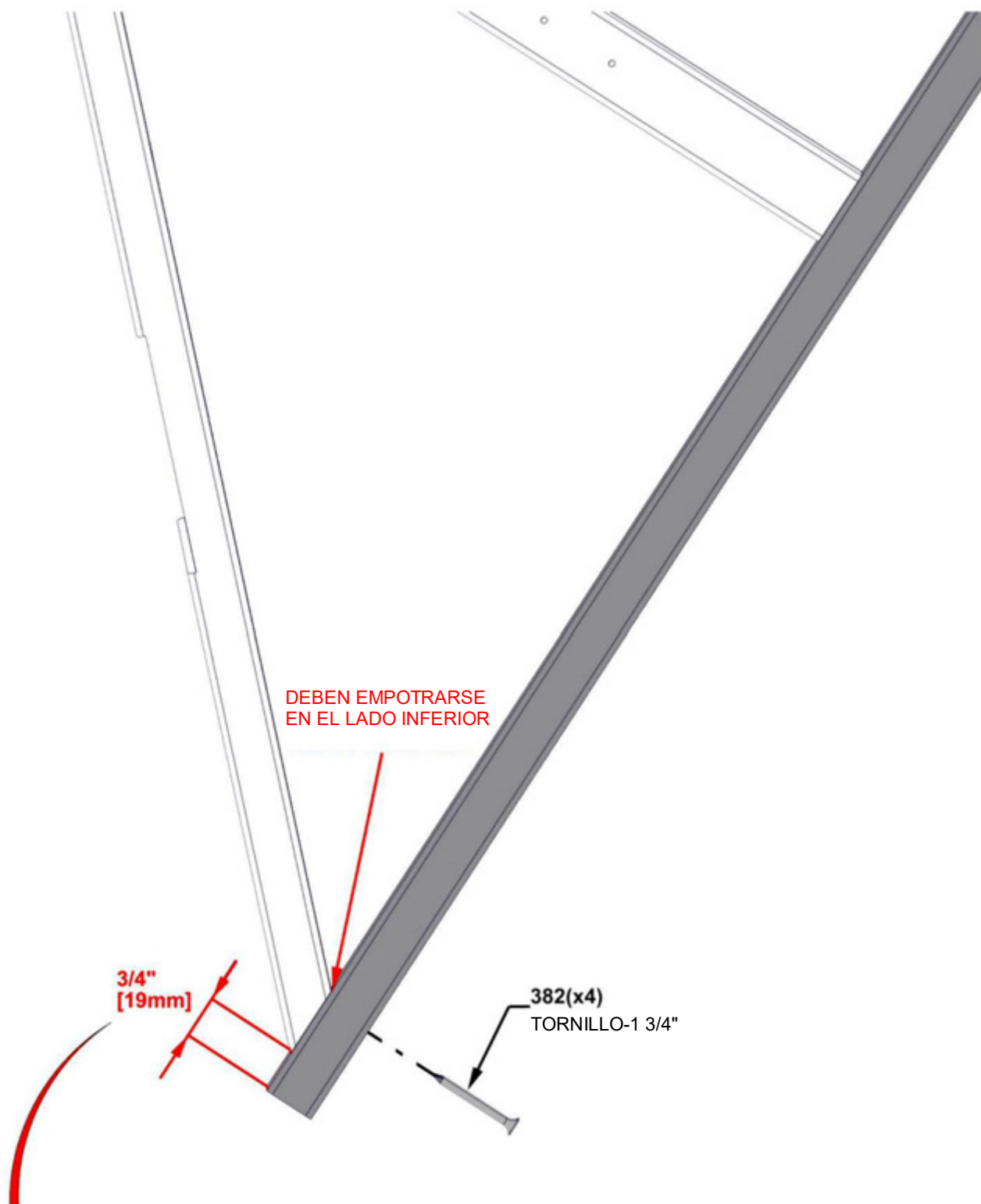

ESTA DIMENSIÓN ES DE SUMA IMPORTANCIA PARA EL MONTAJE DEL PANEL

PASO 17C - MONTAJE DEL PANEL DE TECHO DE 14 PIES

CONSEJOS:

- AFLOJE LAS PIEZAS METÁLICAS PARA AJUSTAR EL ÁNGULO RECTO SI ES NECESARIO

IMPORTANTE:

- FORME UN ÁNGULO RECTO CON LA UNIDAD ANTES DE CONTINUAR CON LOS SIGUIENTES PASOS.
- LAS DIMENSIONES QUE SE INDICAN A CONTINUACIÓN SON CRÍTICAS PARA EL MONTAJE FINAL DEL TECHO.
- LAS MEDIDAS DEBEN ESTAR DENTRO DE +/- 1/4".
- SI SE USAN MEDIDAS FUERA DE LOS LÍMITES, NO SE PODRÁ MONTAR EL TECHO.

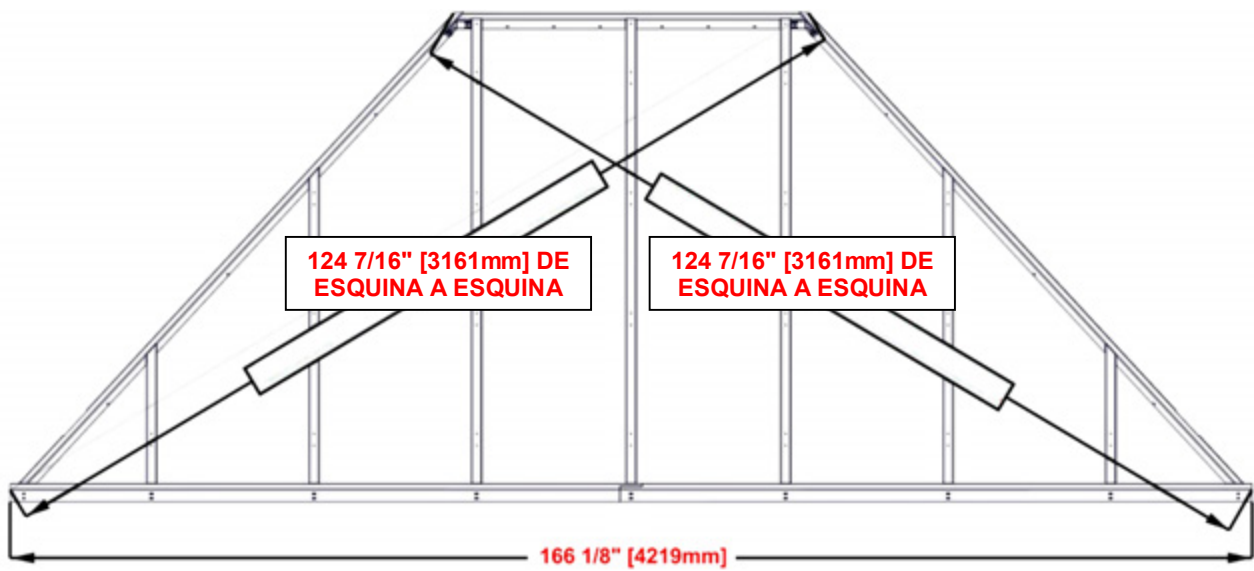

PASO 18 - MONTAJE DEL PANEL DE TECHO DE 14 PIES

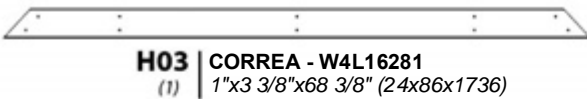
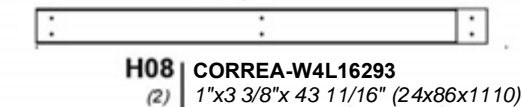
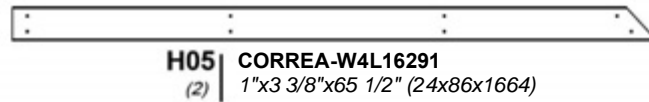
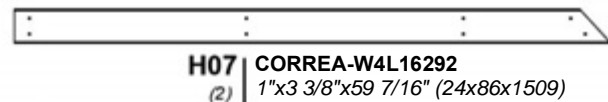

CANTIDAD	NÚMERO DE PIEZA	DESCRIPCIÓN
56	H100391	TORNILLO PFH 8X2 NG
3	H100200	TORNILLO PFH 8X1 1/2 NG

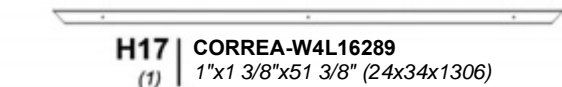

CONSEJO:

- ALINEE LOS ORIFICIOS GUÍA DE LAS CORREAS CON LOS DEL CABIO
- COLOQUE LOS TORNILLOS DESDE EL CENTRO Y AVANCE HACIA FUERA
- LAS TABLAS H01 Y H09 NO TIENEN ORIFICIOS GUÍA PARA TORNILLOS DE BORDE EXTERIOR.
- UTILIZANDO LAS CORREAS COMO GUÍA Y UNA BROCA DE TALADRO DE 1/8", PERFORE LOS ORIFICIOS GUÍA EN LAS TABLAS H01/H09.

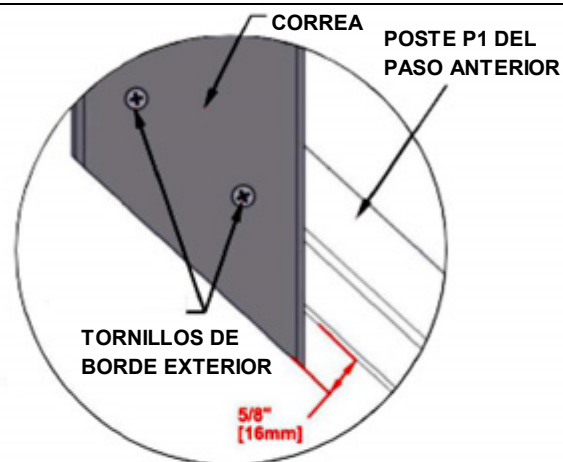

LA CORREA H17 NO QUEDA COLGANDO

SI LA CORREA CUELGA MÁS DE 5/8", CORTE HASTA 5/8".

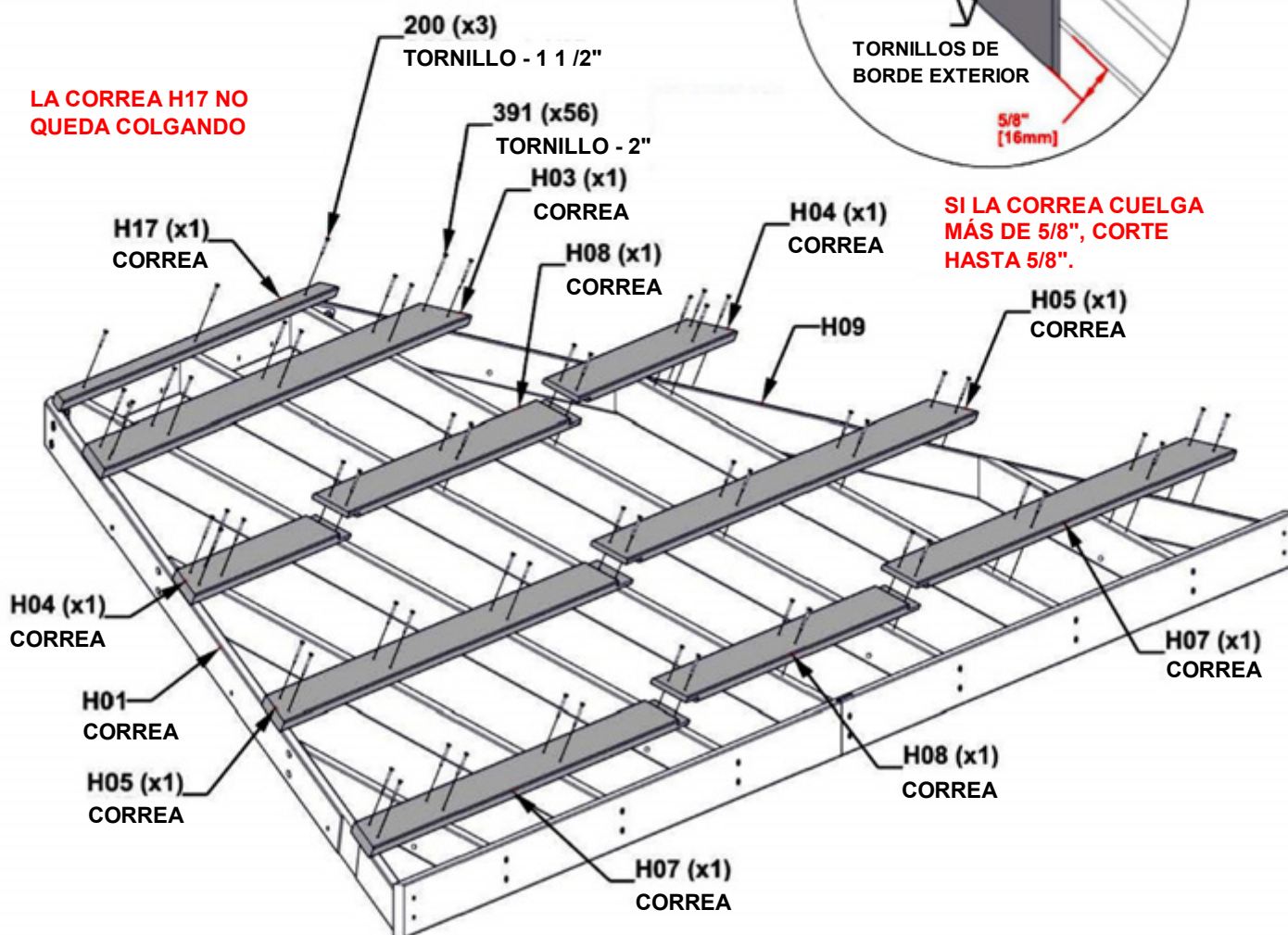

PASO 19 - MONTAJE DEL PANEL DE TECHO DE 14 PIES

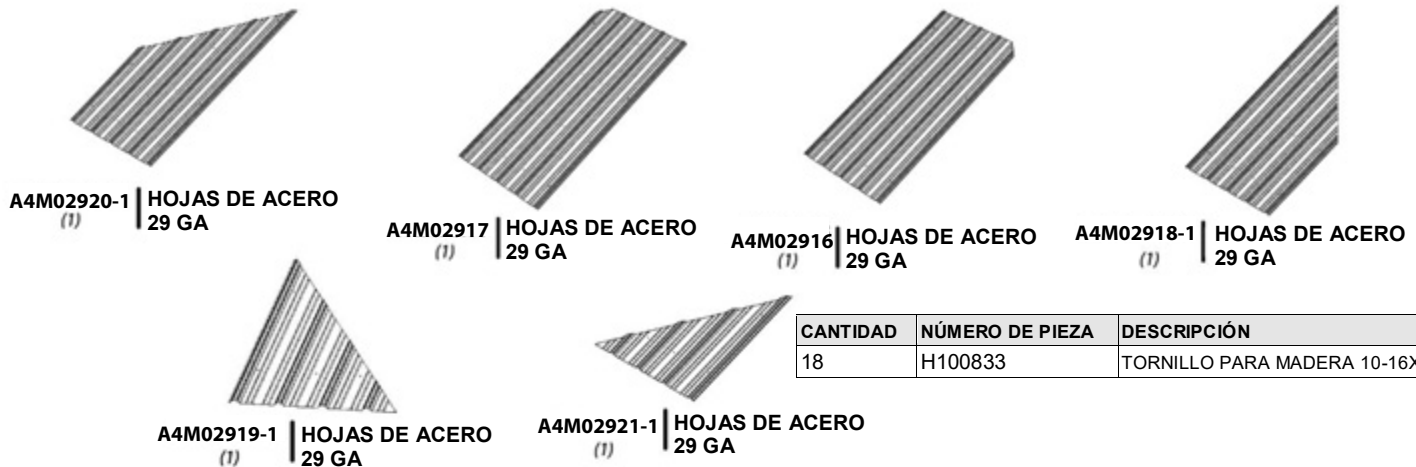

CONSEJO:

- RETIRE LA PELÍCULA PROTECTORA AZUL
- EMPEZANDO EN EL CENTRO, COLOQUE LOS PANELES COMO SE MUESTRA A CONTINUACIÓN.
- SUPERPONGA LOS PANELES SOBRE UNA CUMBRERA.
- LOS PANELES DEBEN ESTAR NIVELADOS CON EXTREMOS DE LA CORREA Y LA VIGUETA DE TECHO Q01.
- UNA VEZ QUE LA HOJA ESTÉ EN SU LUGAR, SE RECOMIENDA AÑADIR TORNILLOS H100833 EN EL MEDIO PARA SOSTENER LA HOJA PARA EL SIGUIENTE PASO.

ADVERTENCIA: SE RECOMIENDA USAR GANTES AL MANIPULAR LAS PIEZAS DEL TECHO DE ACERO

EL METAL NO CUBRIRÁ LAS TABLAS H17

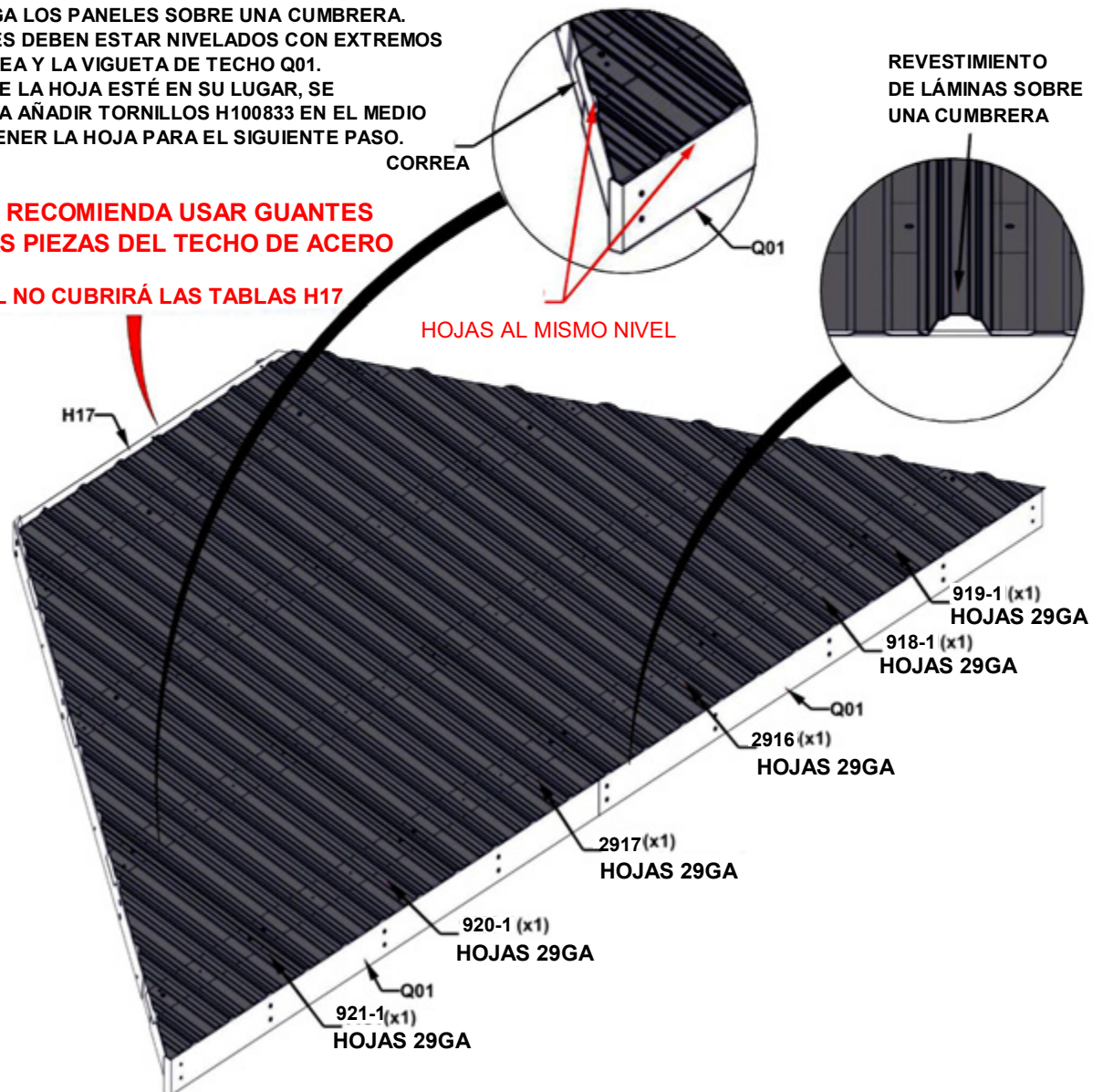

PASO 20 - MONTAJE DEL PANEL DE TECHO DE 14 PIES

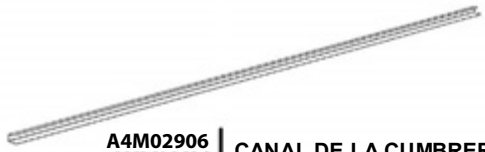

A4M02906
(2) | CANAL DE LA CUMBRERA

CANTIDAD	NÚMERO DE PIEZA	DESCRIPCIÓN
8	H100833	TORNILLO PARA MADERA 10-16X3/4"

CONSEJO:

- COLOQUE EL CANAL DE LA CUMBRERA SOBRE EL BORDE DE LOS PANELES DEL TECHO CON EL LADO MÁS ANCHO DEL CANAL EN LA PARTE INFERIOR.
- ASEGÚRESE DE QUE LOS PANELES ESTÉN COMPLETAMENTE ASENTADOS EN EL CANAL.
- NIVELE LA PARTE SUPERIOR DEL CANAL CON LA PARTE SUPERIOR DE LOS PANELES METÁLICOS.

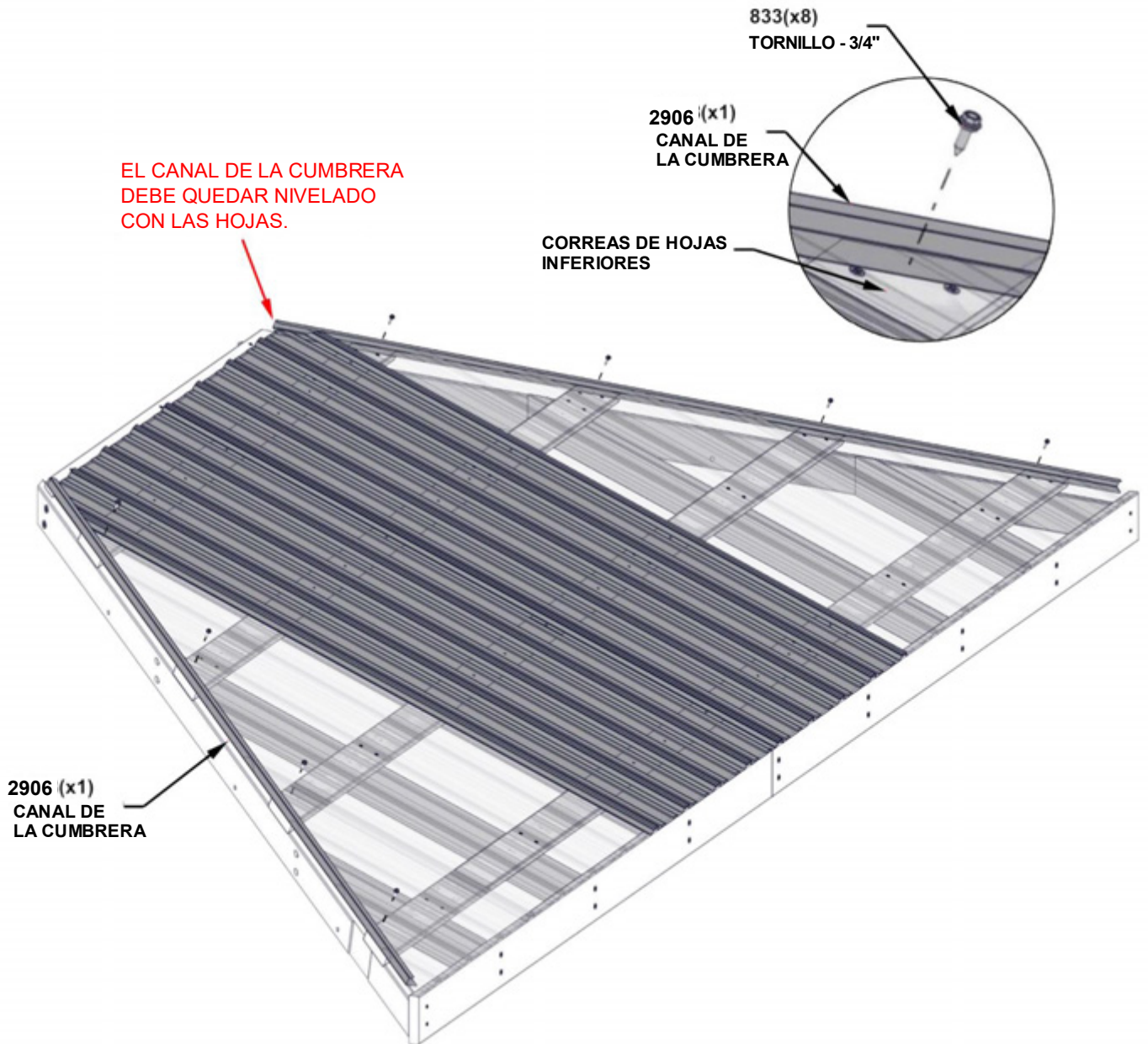

PASO 21 - MONTAJE DEL PANEL DE TECHO DE 14 PIES

CANTIDAD	NÚMERO DE PIEZA	DESCRIPCIÓN
44	H100833	TORNILLO PARA MADERA 10-16X3/4"

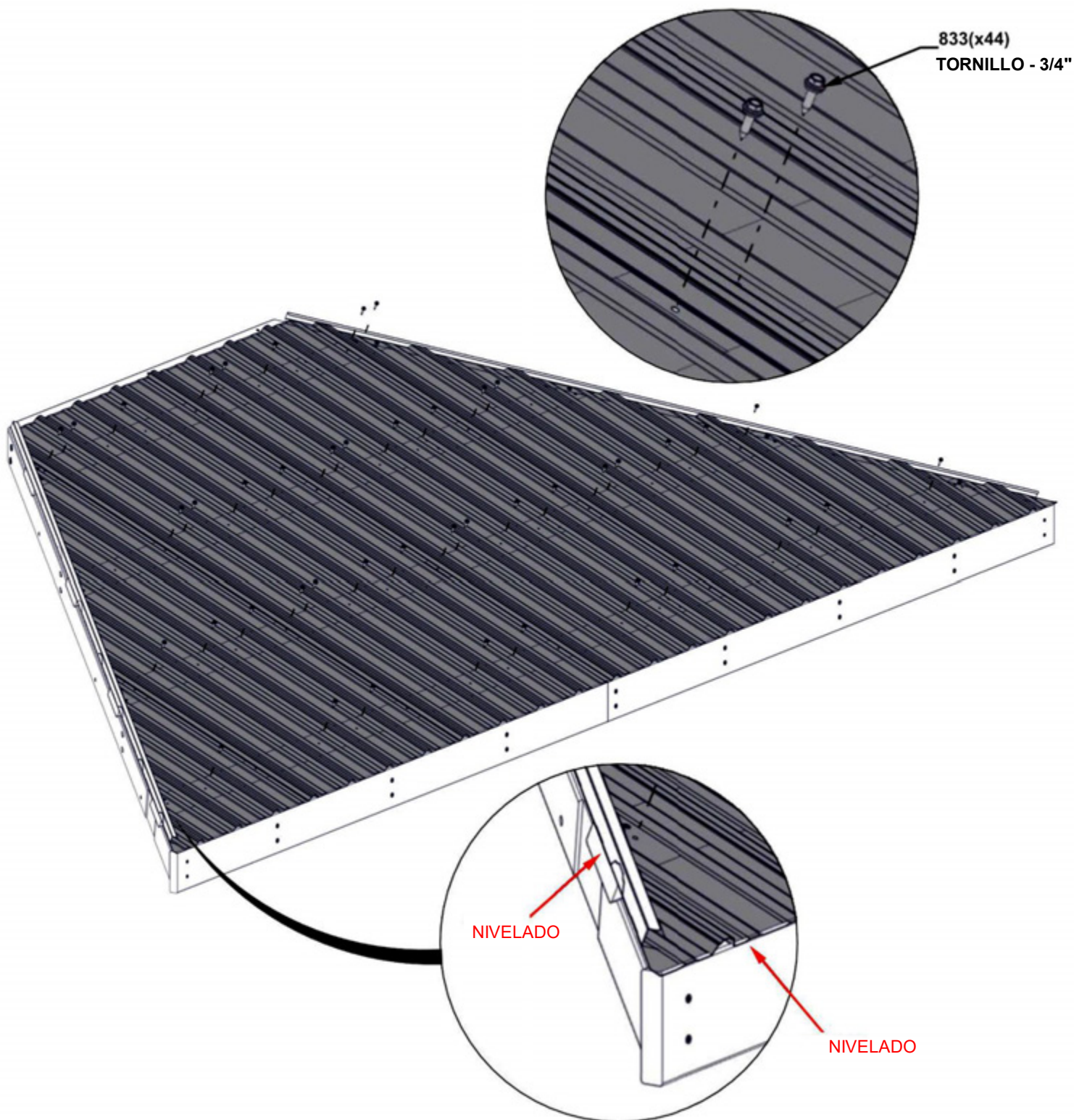

**COLOQUE EL CONJUNTO DE 14 PIES A
UN LADO Y REPITA LOS PASOS 14 A 21.**

PASO 22 - MONTAJE DEL PANEL DE TECHO DE 10 PIES

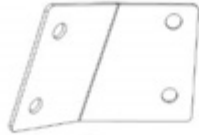
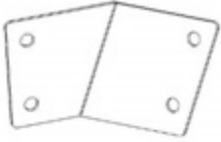

A4M01192 | SOPORTE DEL PANEL
(1)

A4M01194 | SOPORTE DEL PANEL
(1)

CANTIDAD	NÚMERO DE PIEZA	DESCRIPCIÓN
4	H100398	TUERCA T 1/4 NG
4	H100171	PERNO BL 1/4X1 NG



H11 | VIGUETA DE TECHO - W4L16297
(1) 1"x3 3/8"x15 15/16" (24x86x404)

INSERTE LAS TUERCAS EN T PRIMERO Y AJUSTE ÚNICAMENTE A MANO

OBSERVE LAS DIRECCIONES DE LAS FLECHAS EN LOS SOPORTES.

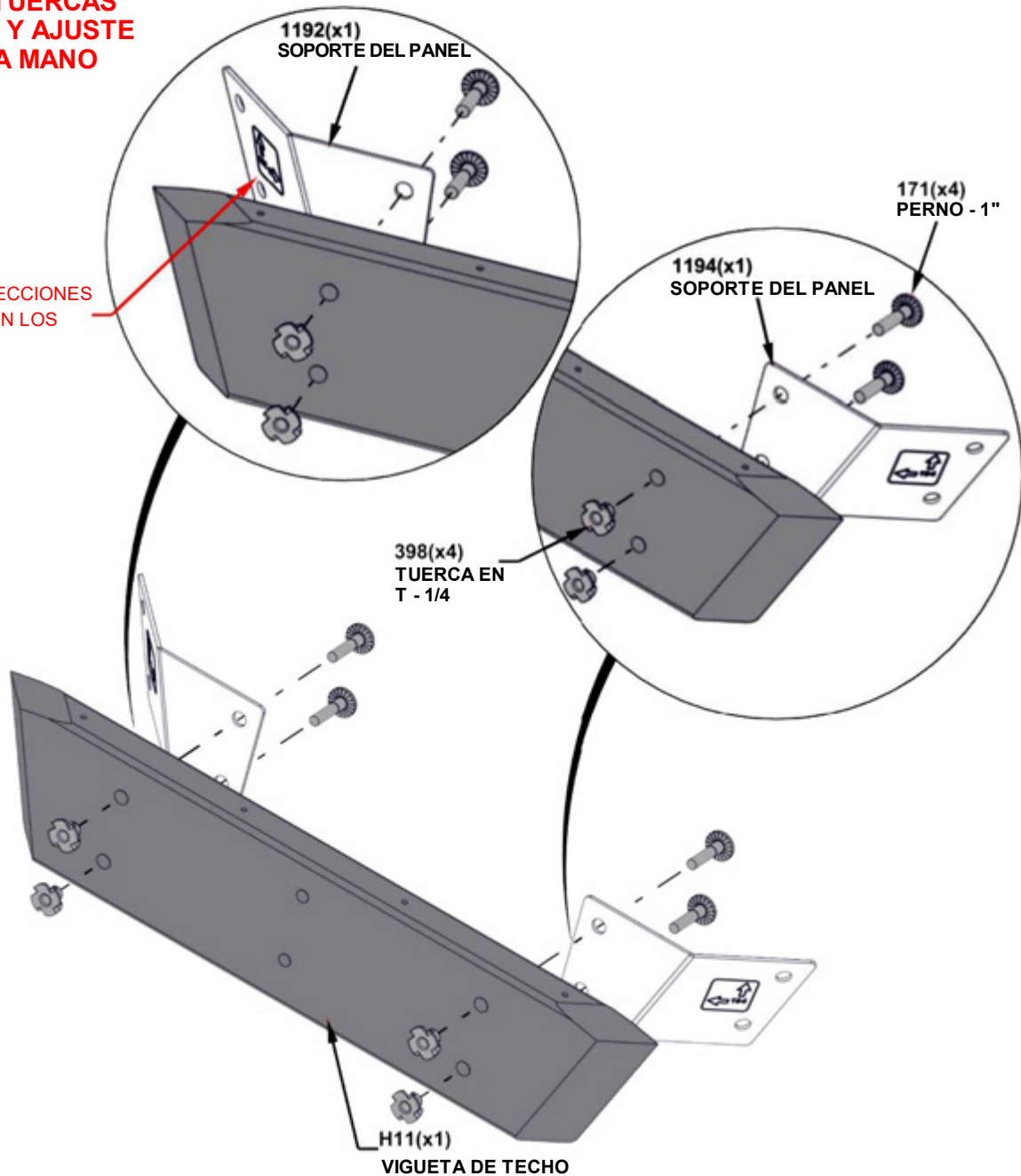

PASO 23 - MONTAJE DEL PANEL DE TECHO DE 10 PIES



H12 | VIGUETA DE TECHO - W4L16308
(1) | 1"X3 3/8"X76 3/4" (24x86x1952)



H10 | VIGUETA DE TECHO - W4L16309
(1) | 1"X3 3/8"X76 7/8" (24x86x1952)

CANTIDAD	NÚMERO DE PIEZA	DESCRIPCIÓN
4	H100398	TUERCA T 1/4 NG
4	H100171	PERNO BL 1/4X1 NG

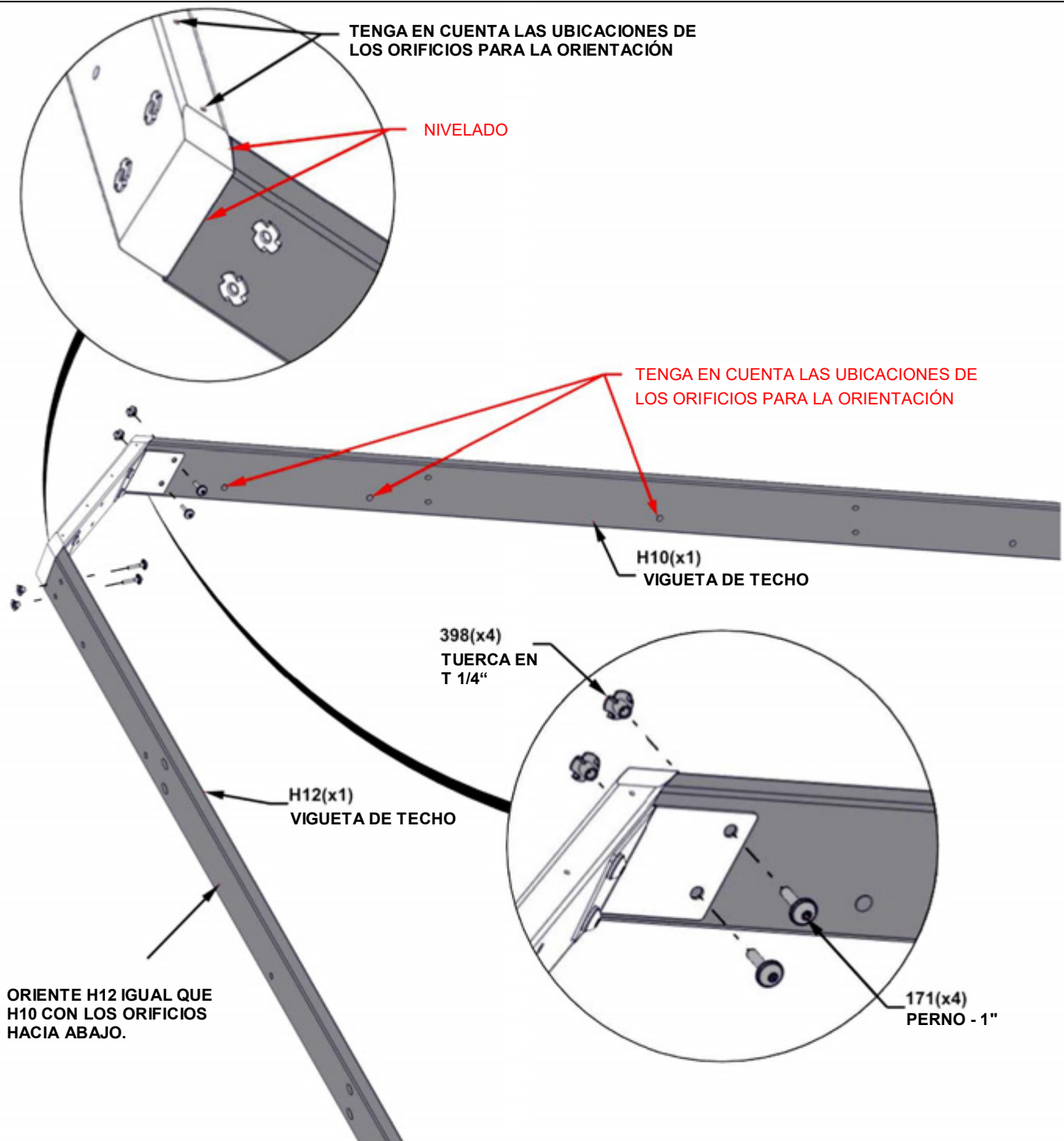

PASO 24 - MONTAJE DEL PANEL DE TECHO DE 10 PIES

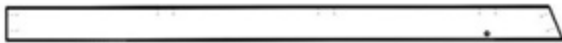

E09 | CABIO - W4L16298
(1) 1 3/8"x3 3/8"x55 13/16" (36x86x1417)



E07 | CABIO - W4L17401
(1) 1 3/8"x3 3/8"x42 7/8" (36x86x1087)



E12 | CABIO - W4L16302
(1) 1 3/8"x3 3/8"x21 3/4" (36x86x553)

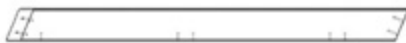

E05 | CABIO - W4L17402
(1) 1 3/8"x3 3/8"x42 3/4" (36x86x1087)



E10 | CABIO - W4L16300
(1) 1 3/8"x3 3/8"x21 3/4" (36x86x553)

CANTIDAD	NÚMERO DE PIEZA	DESCRIPCIÓN
10	H101030	TORNILLO 2" CONFIRMAT NG

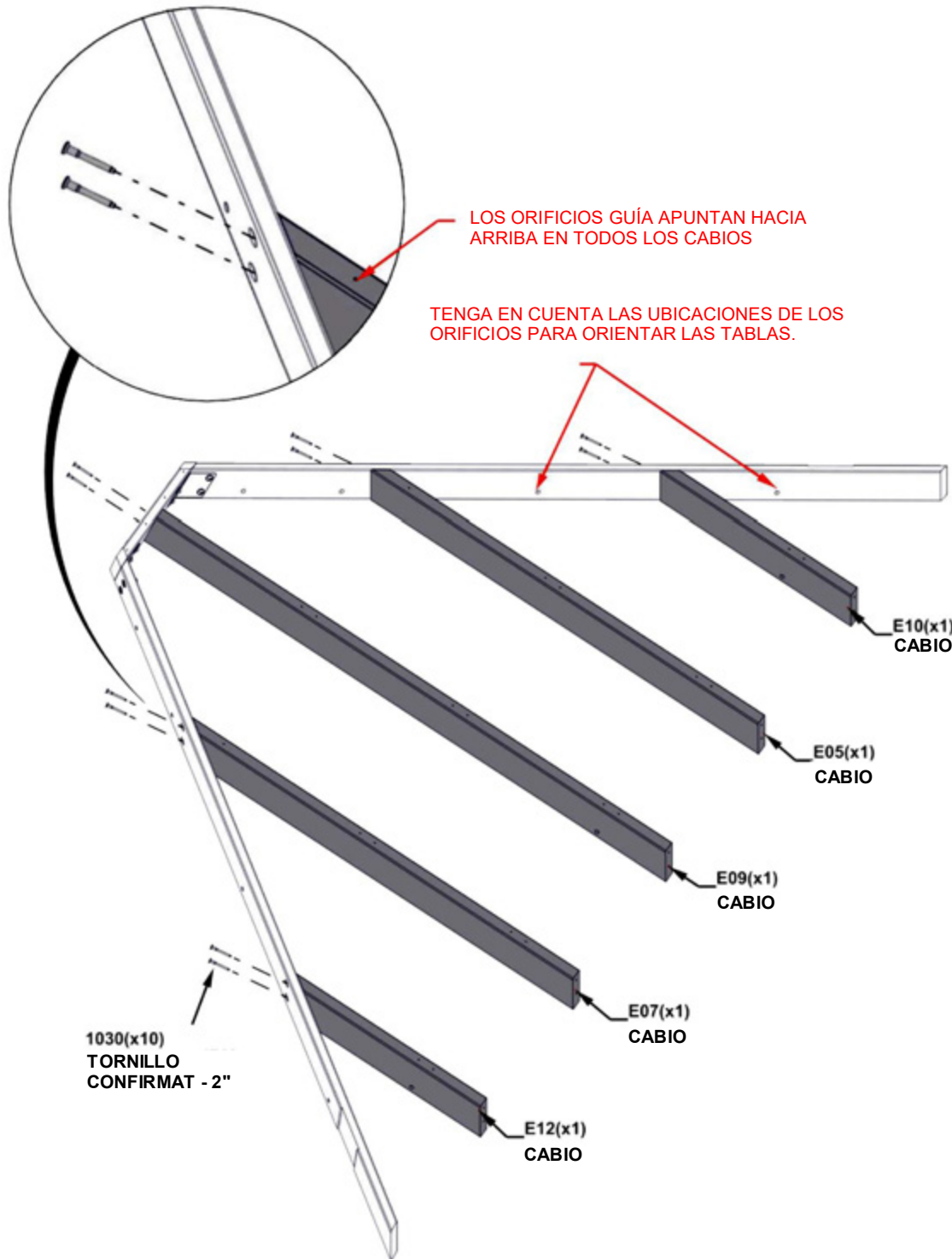

LOS ORIFICIOS GUÍA APUNTAN HACIA ARRIBA EN TODOS LOS CABLES

TENGA EN CUENTA LAS UBICACIONES DE LOS ORIFICIOS PARA ORIENTAR LAS TABLAS.

1030(x10)
TORNILLO
CONFIRMAT - 2"

E10(x1)
CABIO

E05(x1)
CABIO

E09(x1)
CABIO

E07(x1)
CABIO

E12(x1)
CABIO

PASO 25A - MONTAJE DEL PANEL DE TECHO DE 10 PIES



Q02 | VIGUETA DE TECHO - W4L16307
(2) 1"x4 7/16"x61 1/2" (24x112x1562)

CANTIDAD	NÚMERO DE PIEZA	DESCRIPCIÓN
4	H100382	TORNILLO PFH 8X1 3/4 NG
10	H101030	TORNILLO 2" CONFIRMAT NG

CONSEJO:

- PUEDE QUE SE DEBEN AFLOJAR LOS CABIOS PARA FIJAR Q02 A H12/H10

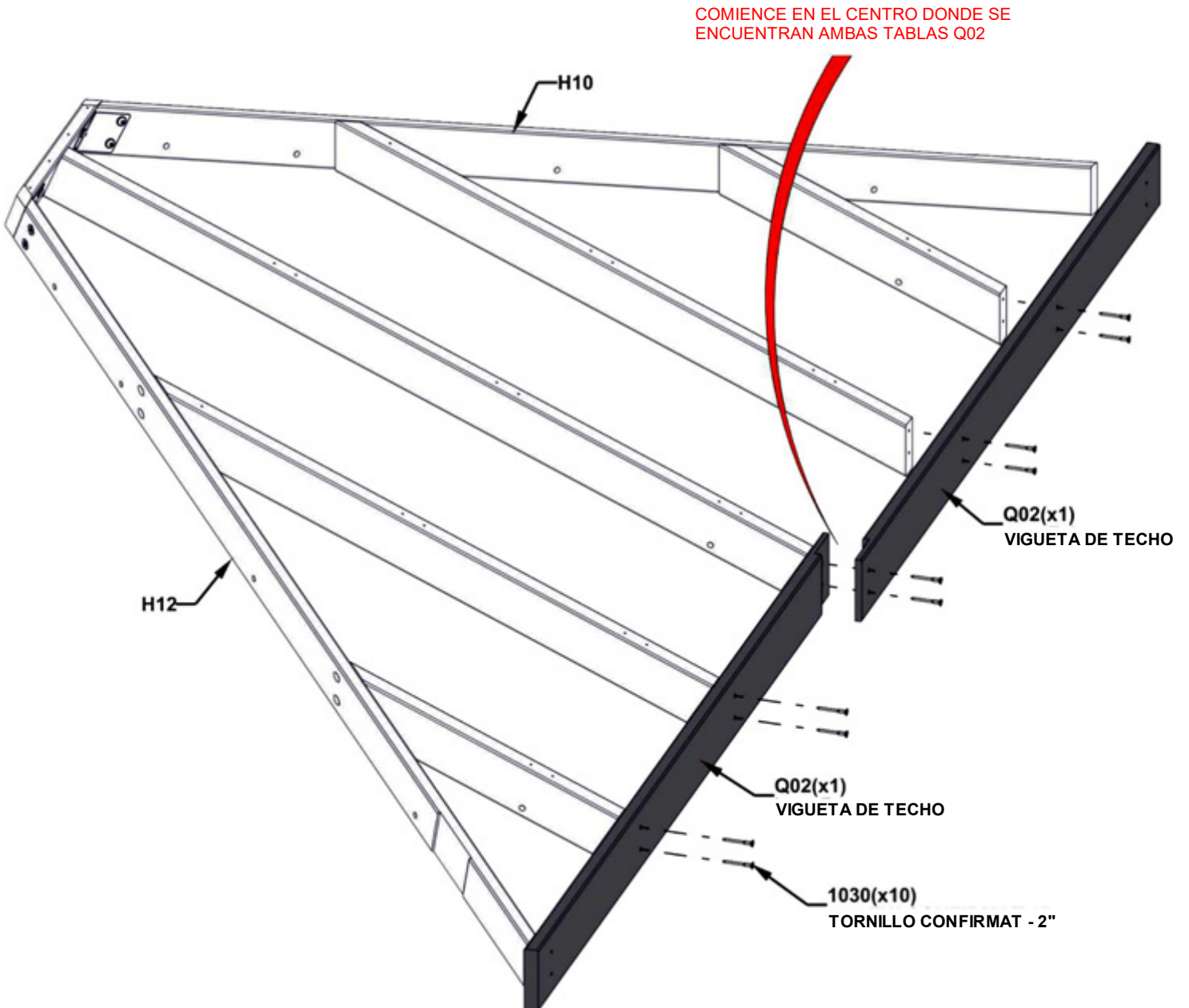

PASO 25B - MONTAJE DEL PANEL DE TECHO DE 10 PIES

- UTILIZANDO LA TARJETA Q02 COMO GUÍA Y UNA BROCA DE 1/8", PERFORE LOS ORIFICIOS GUÍA EN LA TARJETA H12 UTILIZANDO LAS SIGUIENTES DIMENSIONES.
- REPITA EN EL EXTREMO OPUESTO CON LA TABLA H10.

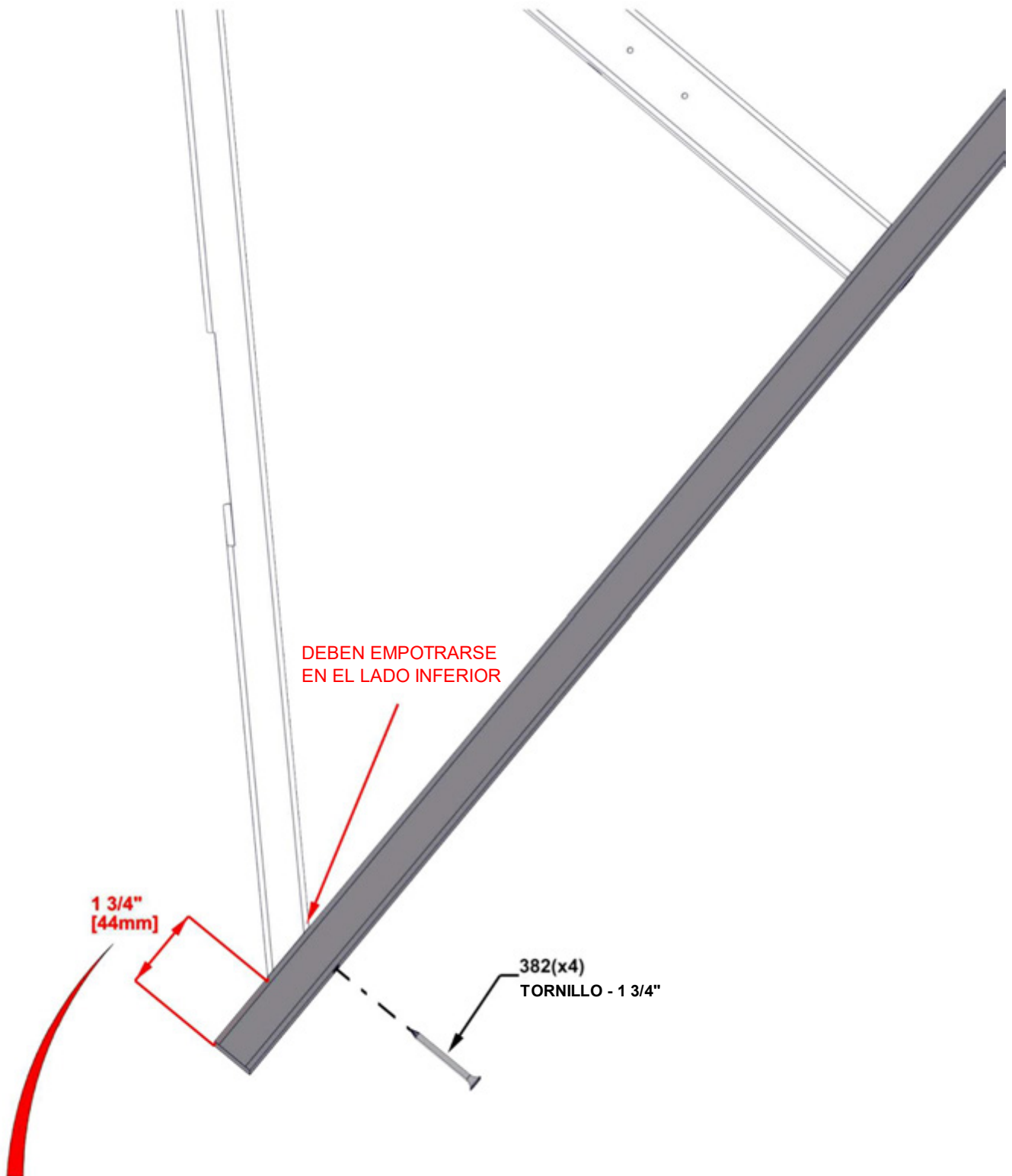

**ESTA DIMENSIÓN ES DE SUMA IMPORTANCIA
PARA EL MONTAJE DEL PANEL**

PASO 25C - MONTAJE DEL PANEL DE TECHO DE 10 PIES

CONSEJOS:

- AFLOJE LAS PIEZAS METÁLICAS PARA AJUSTAR EL ÁNGULO RECTO SI ES NECESARIO

IMPORTANTE:

- FORME UN ÁNGULO RECTO CON LA UNIDAD ANTES DE CONTINUAR CON LOS SIGUIENTES PASOS.
- LAS DIMENSIONES QUE SE INDICAN A CONTINUACIÓN SON CRÍTICAS PARA EL MONTAJE FINAL DEL TECHO.
- LAS MEDIDAS DEBEN ESTAR DENTRO DE +/- 1/4".
- SI SE USAN MEDIDAS FUERA DE LOS LÍMITES, NO SE PODRÁ MONTAR EL TECHO.

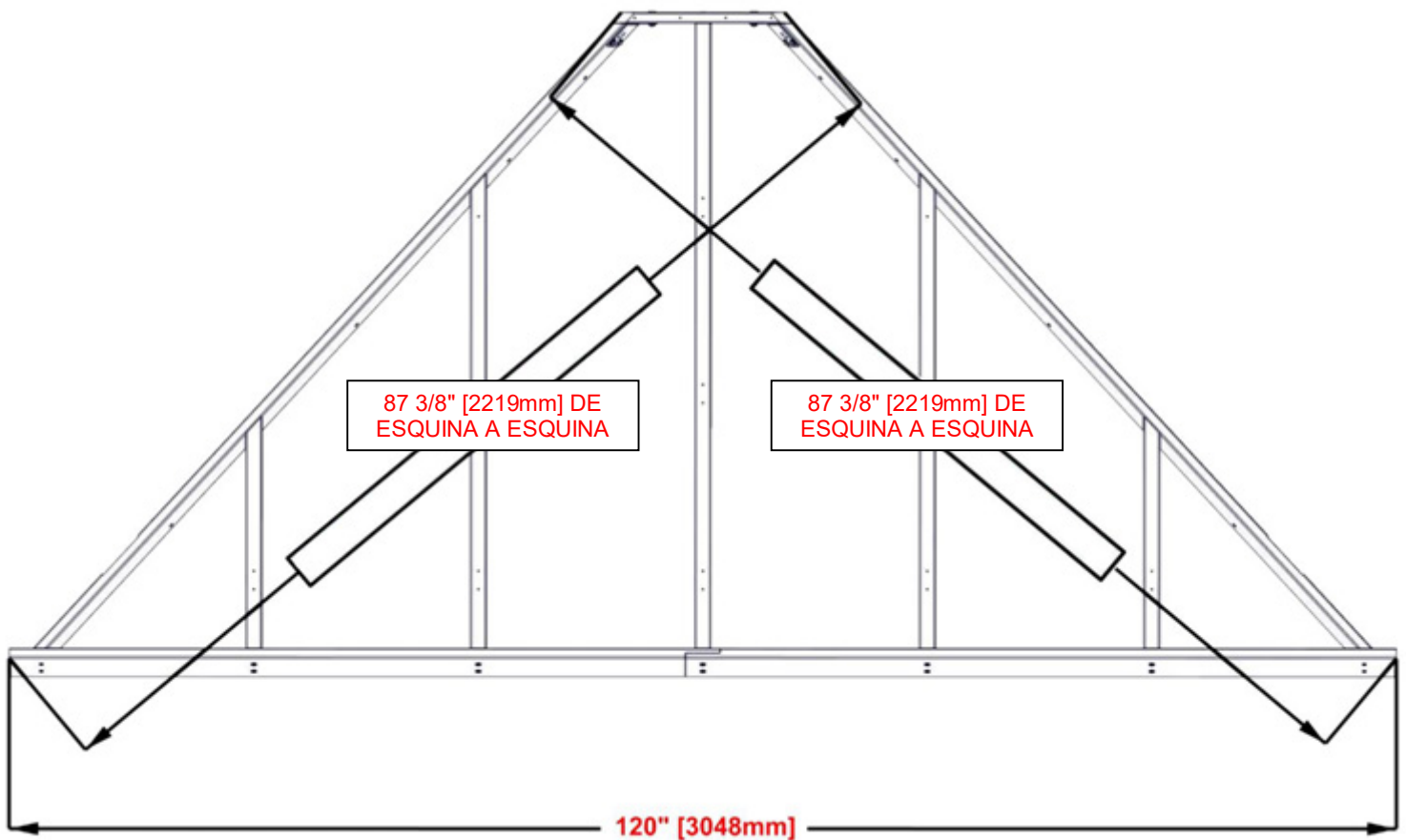

PASO 26 - MONTAJE DEL PANEL DE TECHO DE 10 PIES



H13 | VIGUETA DE TECHO - W4L16303
(1) | 1"x3 3/8"x20 1/4" (24x86x514)

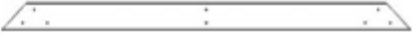

H14 | CORREA-W4L16304
(1) | 1"x3 3/8"x50 1/16" (24x86x1272)



H15 | CORREA-W4L16305
(1) | 1"x3 3/8"x79 7/8" (24x86x2030)



H16 | CORREA-W4L16922
(2) | 1"x3 3/8"x56" (24x86x1423)

CANTIDAD	NÚMERO DE PIEZA	DESCRIPCIÓN
38	H100391	TORNILLO PFH 8X2 NG

CONSEJOS:

- ALINEE LOS ORIFICIOS GUÍA DE LAS CORREAS CON LOS DEL CABIO
- COLOQUE LOS TORNILLOS DESDE EL CENTRO Y AVANCE HACIA FUERA
- LAS TABLAS H12 Y H10 NO TIENEN ORIFICIOS GUÍA PARA TORNILLOS DE BORDE EXTERIOR.
- UTILIZANDO LAS CORREAS COMO GUÍA Y UNA BROCA DE TALADRO DE 1/8", PERFORE LOS ORIFICIOS GUÍA EN LAS TABLAS H12/H10.

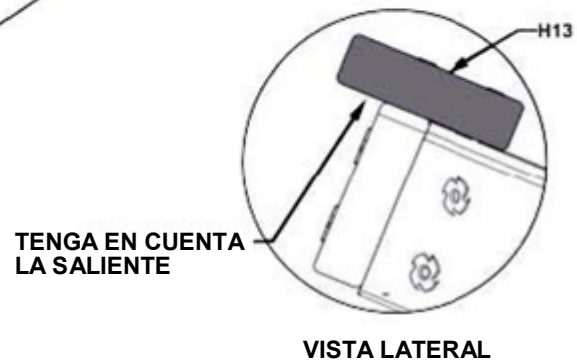
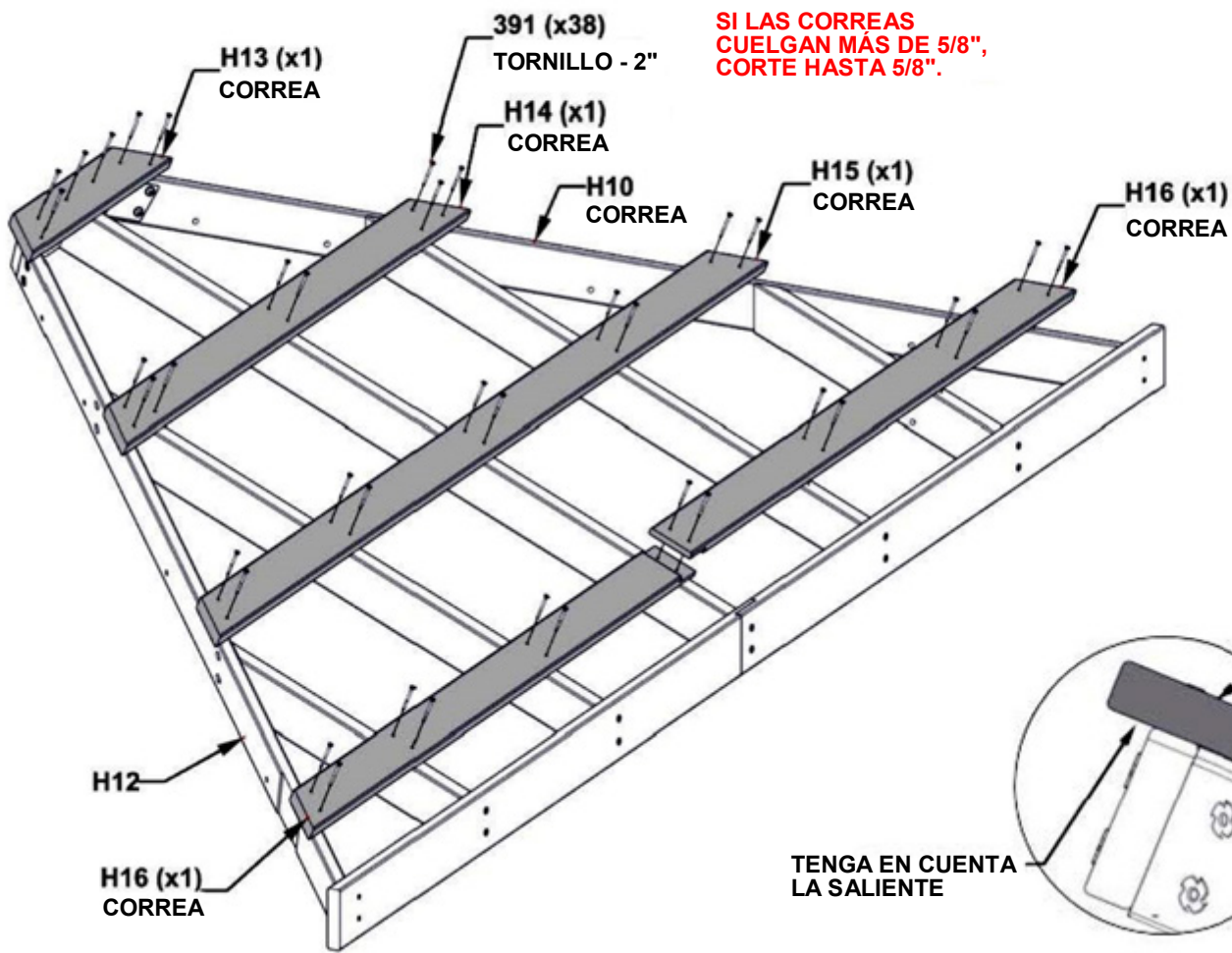
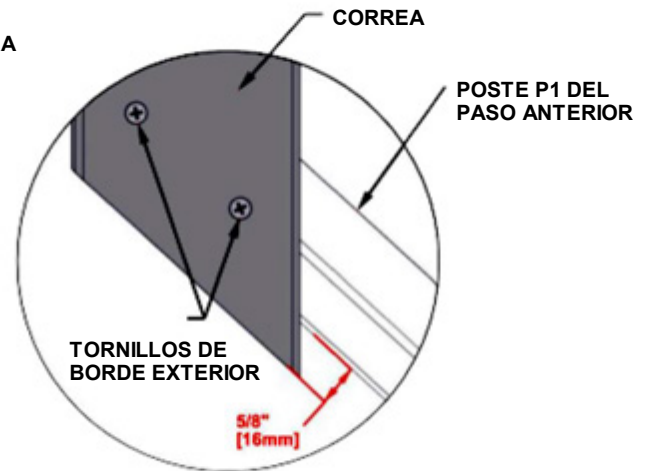

PASO 27 - MONTAJE DEL PANEL DE TECHO DE 10 PIES

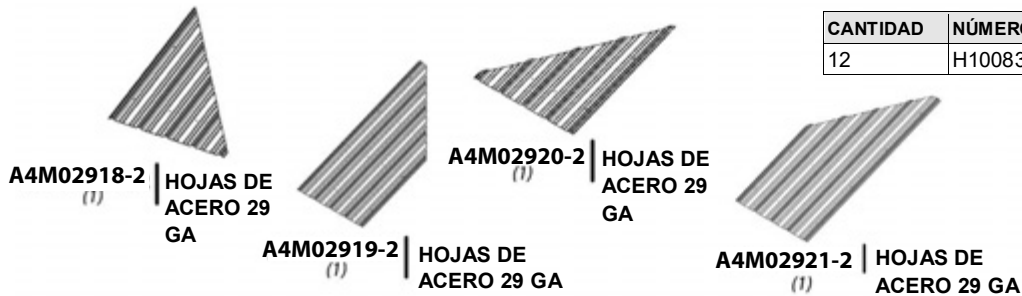

CANTIDAD	NÚMERO DE PIEZA	DESCRIPCIÓN
12	H100833	TORNILLO PARA MADERA 10-16X3/4"

CONSEJOS:

- RETIRE LA PELÍCULA PROTECTORA AZUL
- EMPEZANDO EN EL CENTRO, COLOQUE LOS PANELES COMO SE MUESTRA A CONTINUACIÓN.
- SUPERPONGA LOS PANELES SOBRE UNA CUMBRERA.
- LOS PANELES DEBEN ESTAR NIVELADOS CON EXTREMOS DE LA CORREA Y LA VIGUETA DE TECHO Q02.
- UNA VEZ QUE LA HOJA ESTÉ EN SU LUGAR, SE RECOMIENDA AÑADIR TORNILLOS H100833 EN EL MEDIO PARA SOSTENER LA HOJA PARA EL SIGUIENTE PASO.

ADVERTENCIA: SE RECOMIENDA USAR GANTES AL MANIPULAR LAS PIEZAS DEL TECHO DE ACERO

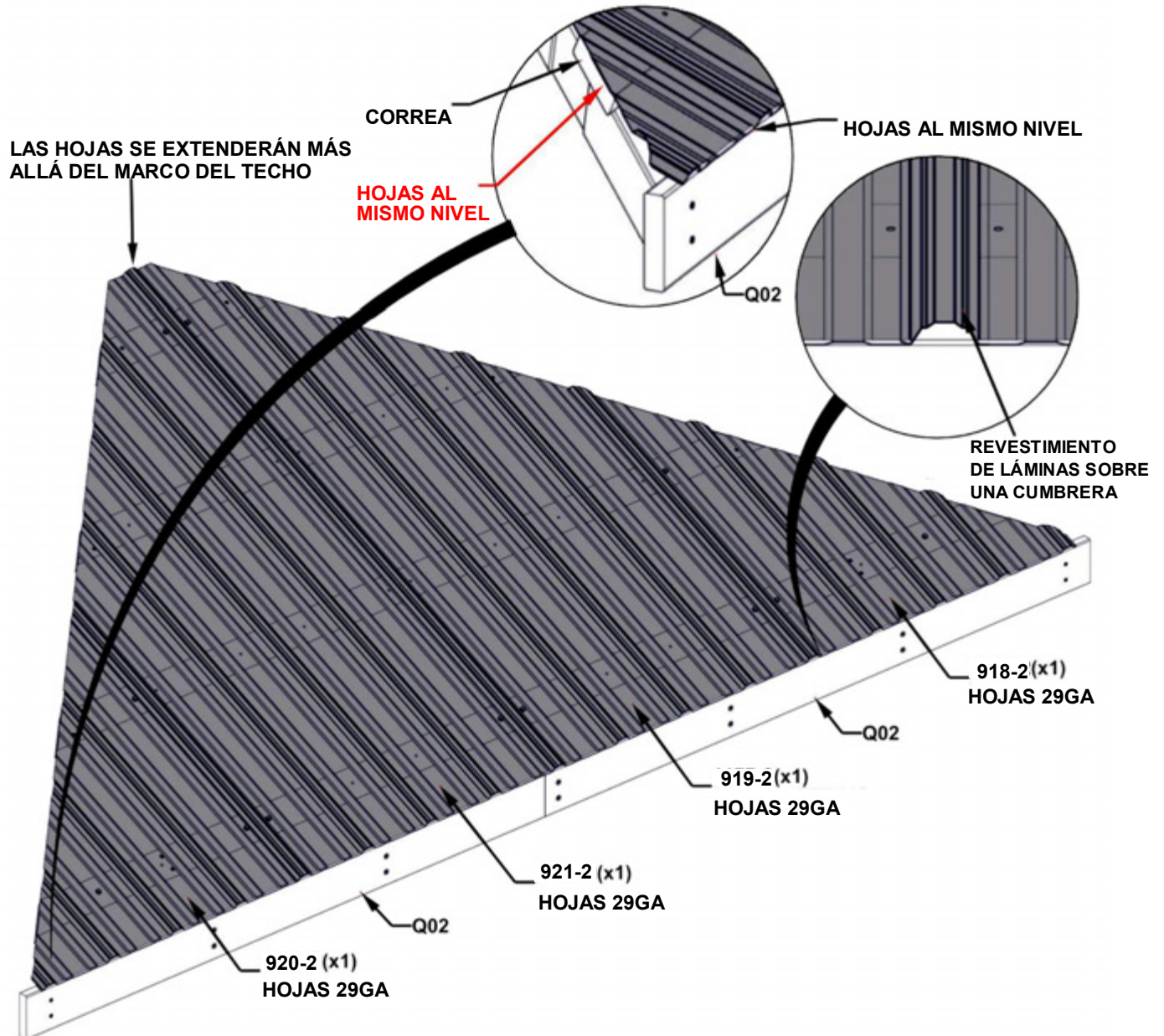

PASO 28 - MONTAJE DEL PANEL DE TECHO DE 10 PIES



CANTIDAD	NÚMERO DE PIEZA	DESCRIPCIÓN
8	H100833	TORNILLO PARA MADERA 10-16X3/4"

CONSEJOS:

- COLOQUE EL CANAL DE LA CUMBRERA SOBRE EL BORDE DE LOS PANELES DEL TECHO CON EL LADO MÁS ANCHO DEL CANAL EN LA PARTE INFERIOR.
- ASEGÚRESE DE QUE LOS PANELES ESTÉN COMPLETAMENTE ASENTADOS EN EL CANAL.
- NIVELE LA PARTE SUPERIOR DEL CANAL CON LA PARTE SUPERIOR DE LOS PANELES METÁLICOS.

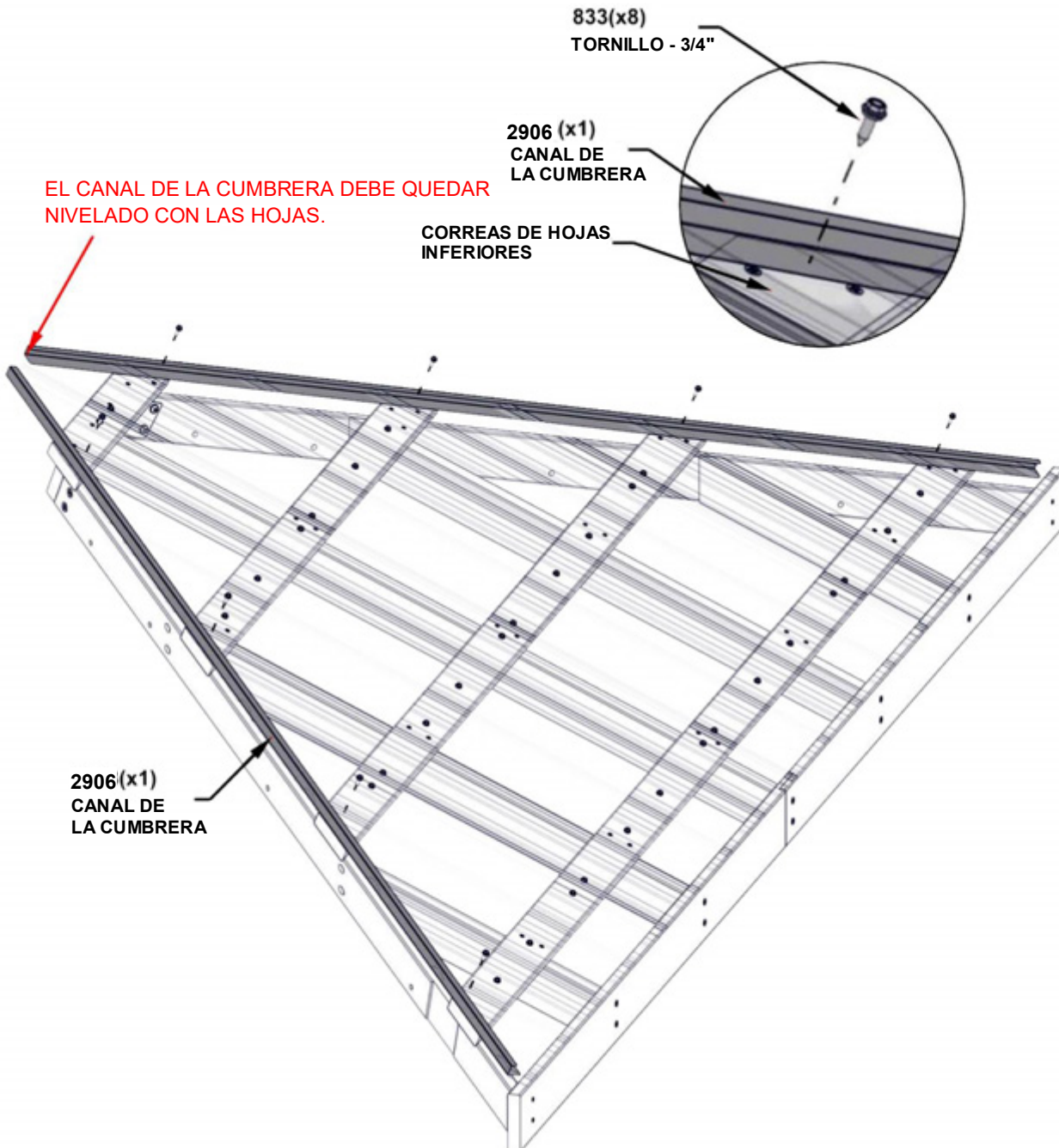

PASO 29 - MONTAJE DEL PANEL DE TECHO DE 10 PIES

CANTIDAD	NÚMERO DE PIEZA	DESCRIPCIÓN
20	H100833	TORNILLO PARA MADERA 10-16X3/4"

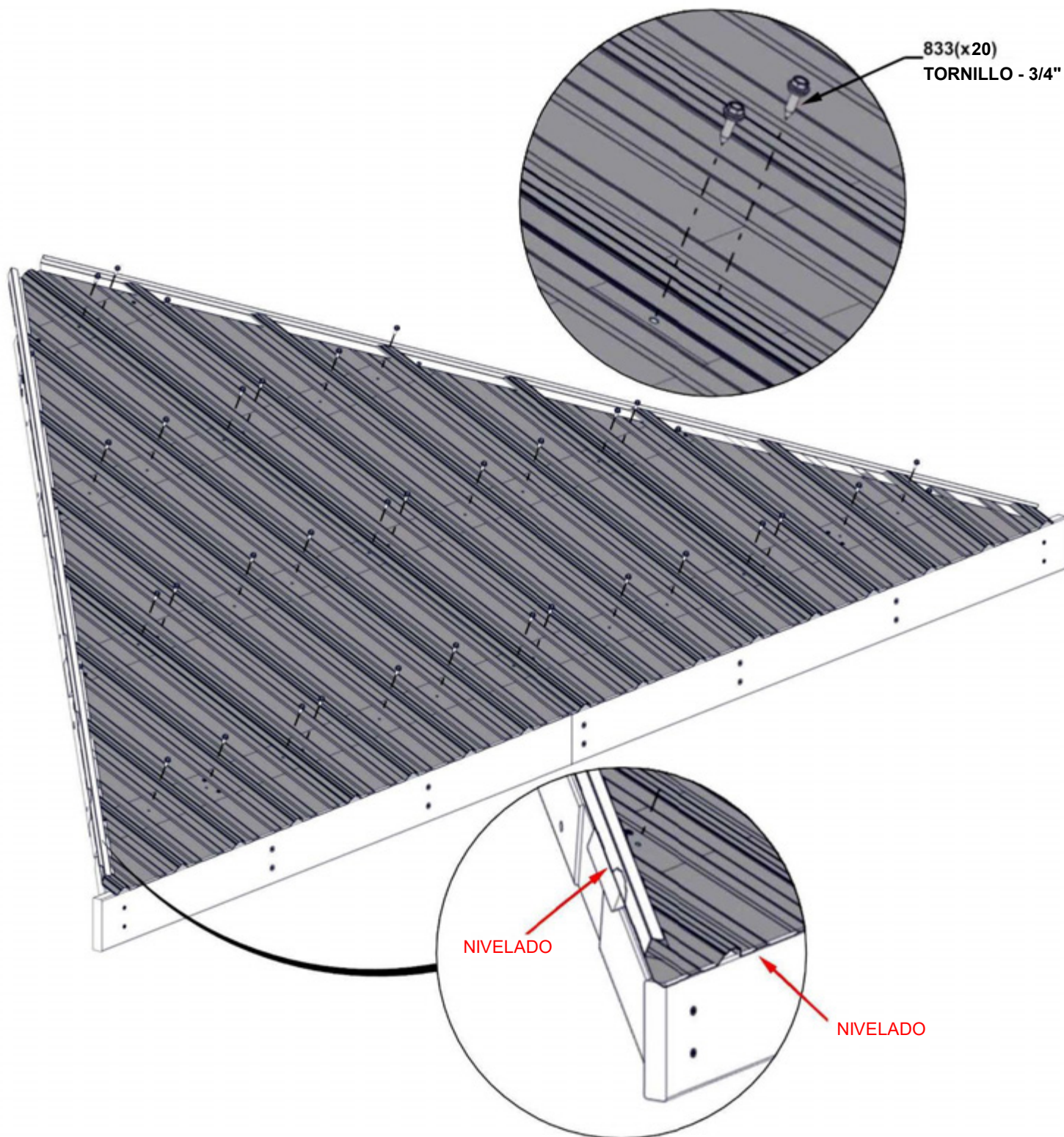

**REPITA LOS PASOS 22 AL 29 DEL
MONTAJE DEL PANEL DE
TECHO DE 10 PIES.**

PASO 30 - MONTAJE DEL PANEL DE TECHO DE 10 PIES

CONSEJOS:

- SE RECOMIENDA CONTAR CON LA AYUDA DE DOS PERSONAS.
- PÍDALE QUE UNA PERSONA DE COLOQUE EN UNA ESCALERA EN EL CENTRO DEL KIOSKO PARA QUE SOSTENGA EL PANEL DEL TECHO.
- CON LA AYUDA DE DOS PERSONAS, SUBA EL PANEL SIN QUE SE DESLICE NI SE ARRASTRE HASTA QUE SE ENCUENTRE CON EL MARCO DE SOPORTE DEL TECHO.
- ASEGÚRESE DE QUE EL PANEL DEL TECHO SE DESLICE POR DEBAJO DE LA CUMBRERA.

ADVERTENCIA: SE RECOMIENDA USAR GANTES AL MANIPULAR LAS PIEZAS DEL TECHO DE ACERO

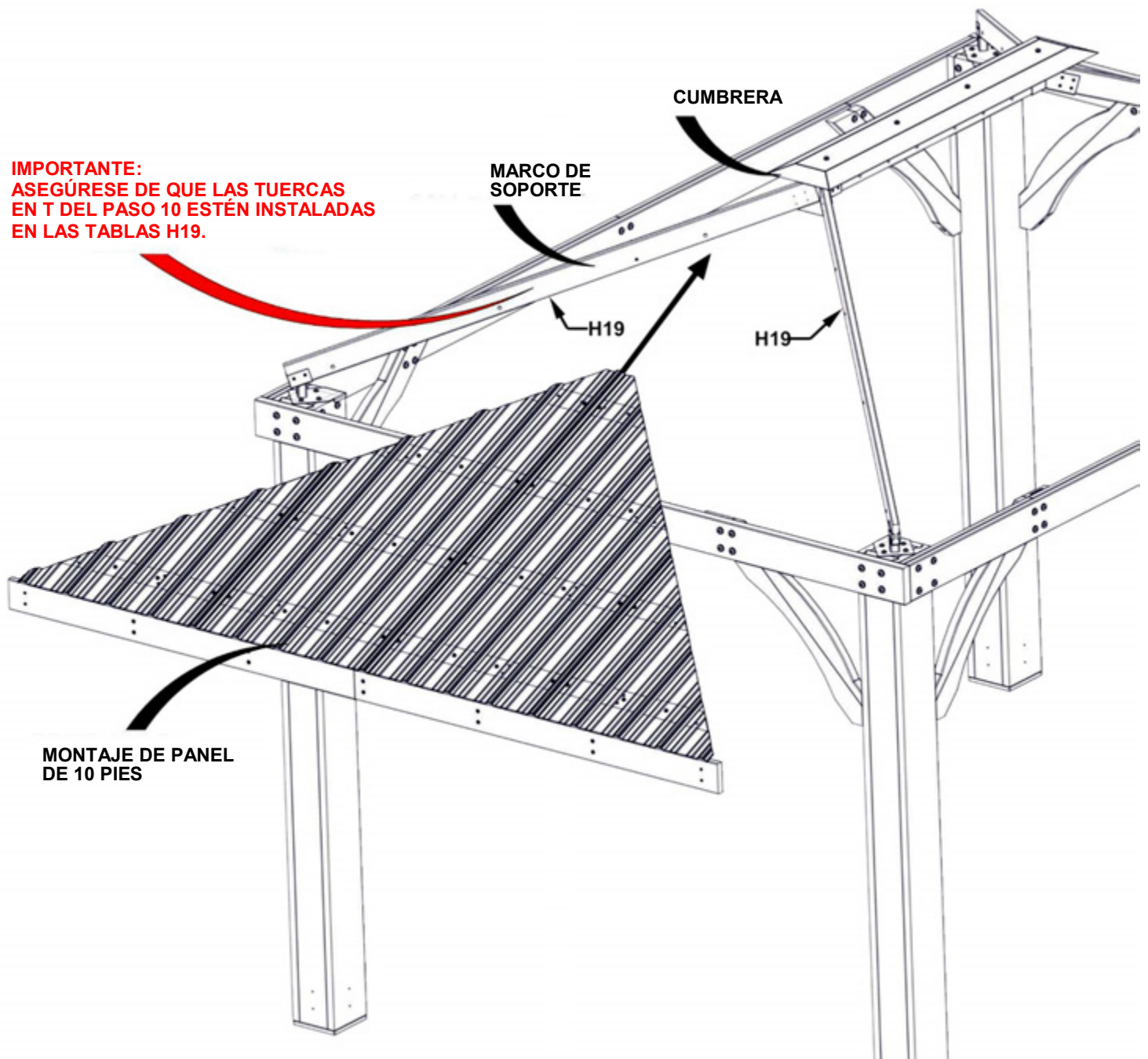

PASO 31 - FIJACIÓN DEL PANEL DE TECHO DE 10 PIES

CANTIDAD	NÚMERO DE PIEZA	DESCRIPCIÓN
2	H100198	WASHER LOCK EXT 8X19 BLK
2	H100378	PERNO BL 5/16X1 3/4 NG

CONSEJOS:

- SI ES NECESARIO, USE UN DESTORNILLADOR LARGO O ABRAZADERAS PARA SUJETAR LOS PANELES EN SU LUGAR.
- INSERTE LOS PERNOS EN EL SEGUNDO ORIFICIO DESDE LA PARTE SUPERIOR DE LAS TABLAS H10 Y H12.

AJUSTE ÚNICAMENTE A MANO

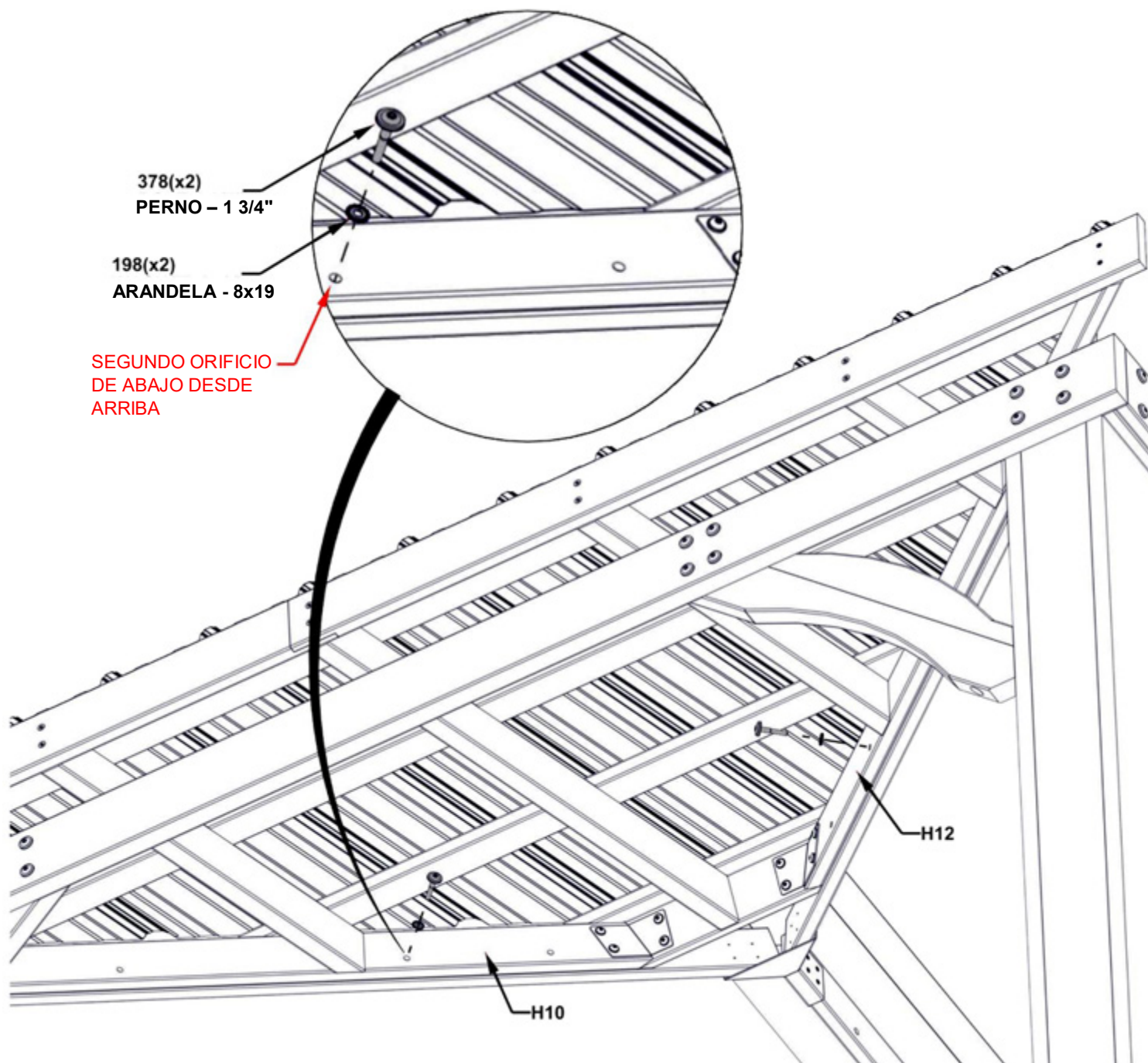

**REPITA LOS PASOS 30 Y 31 DE
INSTALACIÓN DEL PANEL DE
TECHO DE 10 PIES.**

PASO 32 - FIJACIÓN DEL PANEL DE TECHO DE 14 PIES

CONSEJOS:

- SE RECOMIENDA CONTAR CON LA AYUDA DE DOS PERSONAS.
- PÍDALE QUE UNA PERSONA DE COLOQUE EN UNA ESCALERA EN EL CENTRO DEL KIOSKO PARA QUE SOSTENGA EL PANEL DEL TECHO.
- CON LA AYUDA DE DOS PERSONAS, SUBA EL PANEL SIN QUE SE DESLICE NI SE ARRASTRE HASTA QUE SE ENCUENTRE CON EL MARCO DE SOPORTE DEL TECHO.
- ASEGÚRESE DE QUE EL PANEL DEL TECHO SE DESLICE POR DEBAJO DE LA CUMBRERA.

ADVERTENCIA: SE RECOMIENDA USAR GANTES AL MANIPULAR LAS PIEZAS DEL TECHO DE ACERO

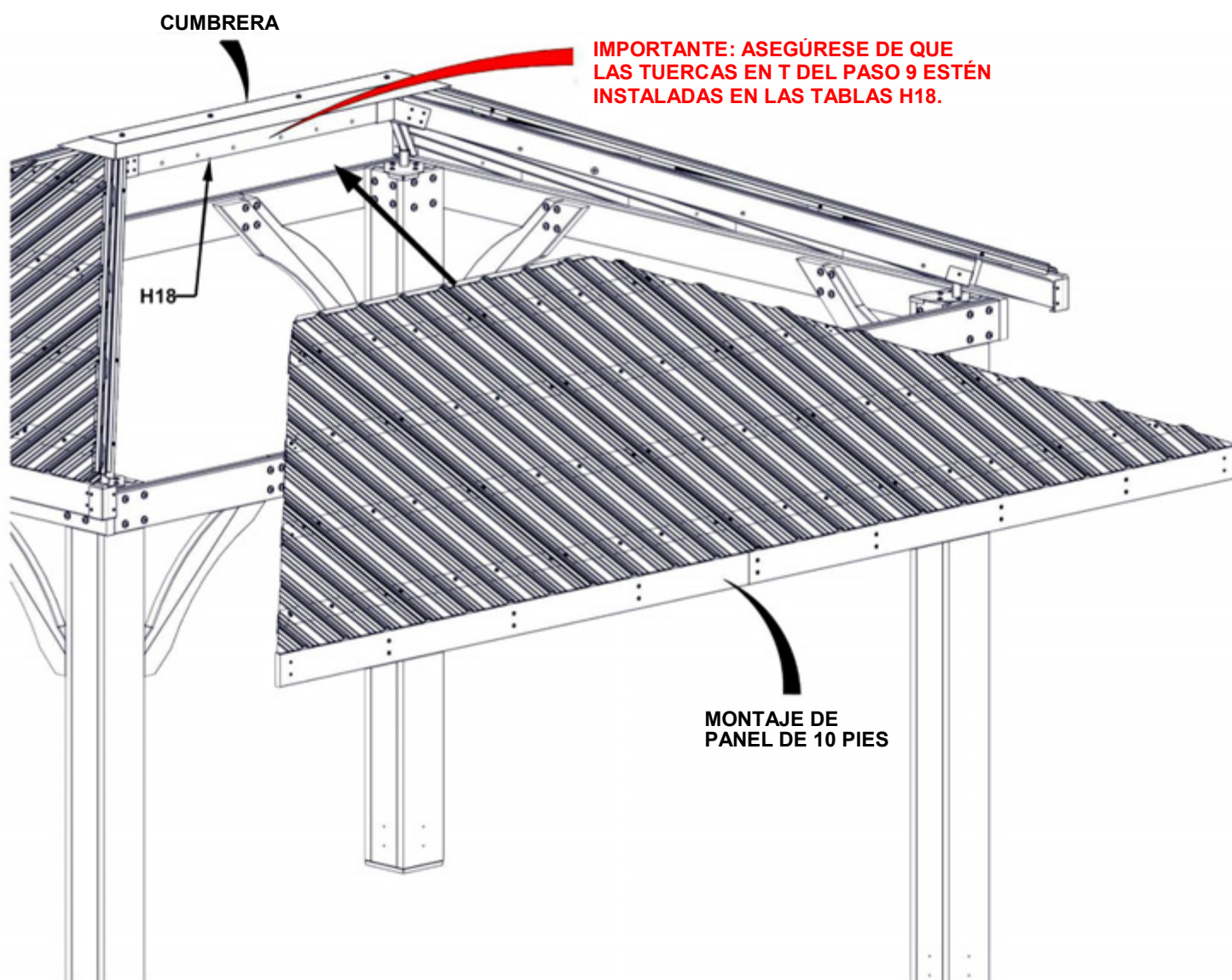

PASO 33 - COLOCACIÓN DEL PANEL DE TECHO DE 14 PIES

CANTIDAD	NÚMERO DE PIEZA	DESCRIPCIÓN
2	H100198	ARANDELA DE FIJACIÓN EXT. 8X19
2	H100378	PERNO BL 5/16X1 3/4 NG

CONSEJOS:

- SI ES NECESARIO, USE UN DESTORNILLADOR LARGO O ABRAZADERAS PARA SUJETAR LOS PANELES EN SU LUGAR.

AJUSTE ÚNICAMENTE A MANO

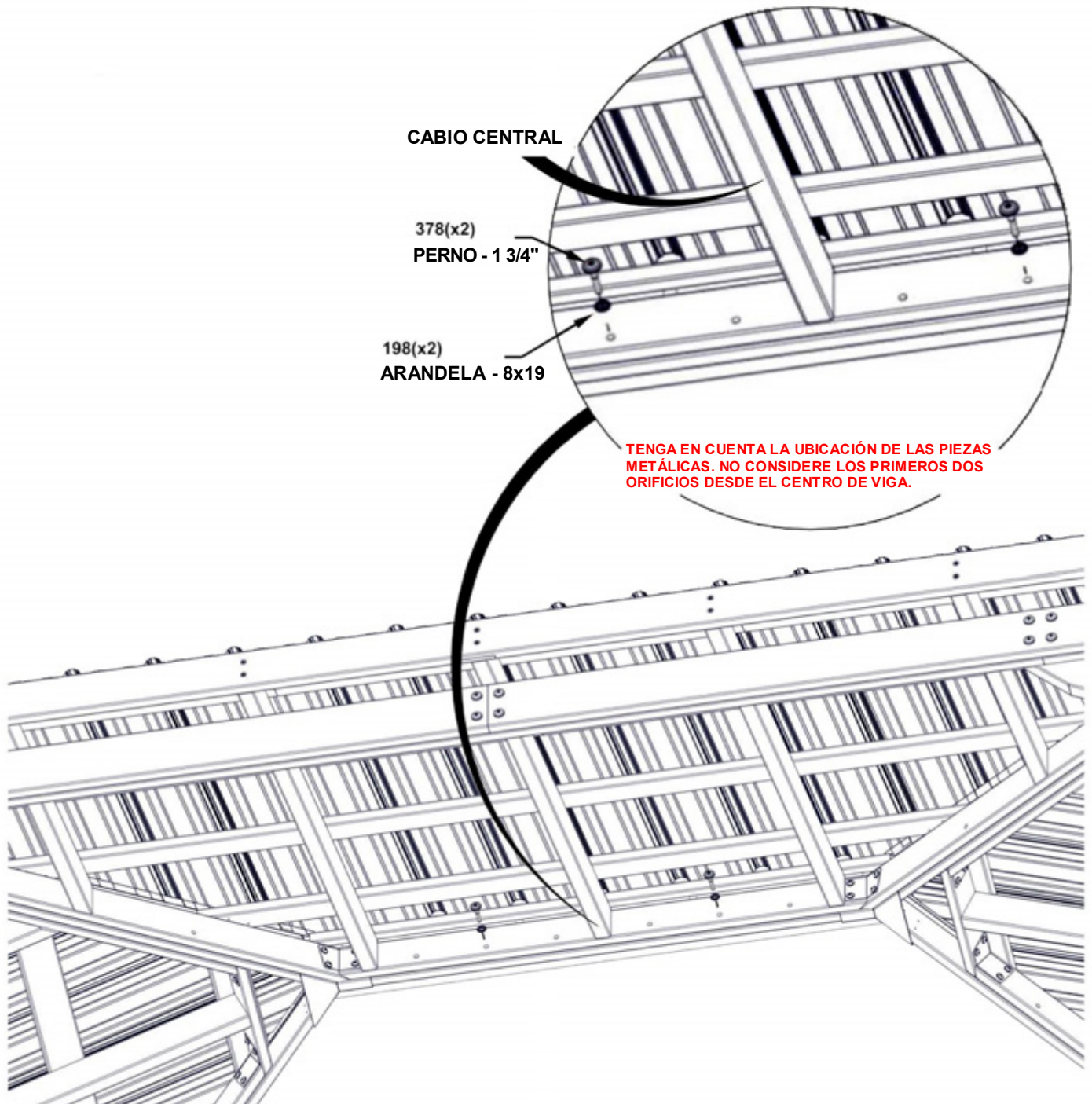

PASO 34A - COLOCACIÓN DEL PANEL DE TECHO DE 14 PIES

CANTIDAD	NÚMERO DE PIEZA	DESCRIPCIÓN
4	H100198	WASHER LOCK EXT 8X19 BLK
4	H100770	ARANDELA PLANA 5/16 NG
4	H100479	CONTRATUERCA 5/16 NG
4	H100415	PERNO BL 5/16X1 3/4 NG

CONSEJOS:

- REPITA LOS PASOS 32 PARA EL SEGUNDO PANEL DE TECHO DE 14 PIES.
- SI ES NECESARIO, USE UN DESTORNILLADOR LARGO O UNA ABRAZADERA PARA SUJETAR LOS PANELES EN SU LUGAR.

AJUSTE ÚNICAMENTE A MANO

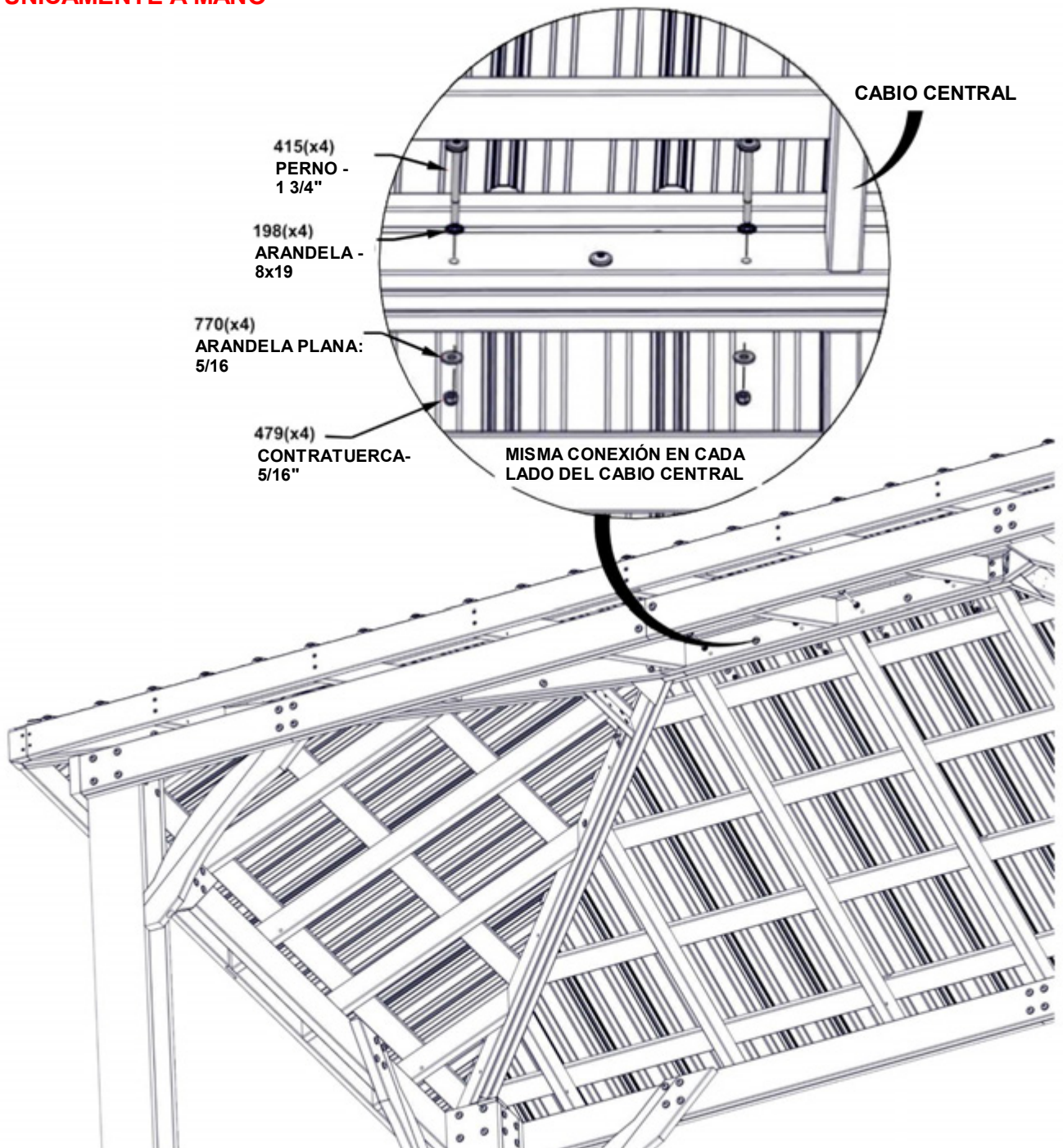

PASO 34B - COLOCACIÓN DEL PANEL DE TECHO

CANTIDAD	NÚMERO DE PIEZA	DESCRIPCIÓN
12	H100198	WASHER LOCK EXT 8X19 BLK
12	H100770	ARANDELA PLANA 5/16 NG
12	H100479	CONTRATUERCA 5/16 NG
12	H100415	PERNO BL 5/16X3 3/4 NG

AJUSTE ÚNICAMENTE A MANO

**SI LOS ORIFICIOS ESTÁN
LIGERAMENTE DESALINEADOS,
COLOQUE EL PERNO A TRAVÉS DE
LAS (3) TABLAS CON UN TALADRO.
ESTO PERMITE QUE LOS PERNOS
SE FIJEN EN LOS ORIFICIOS.**

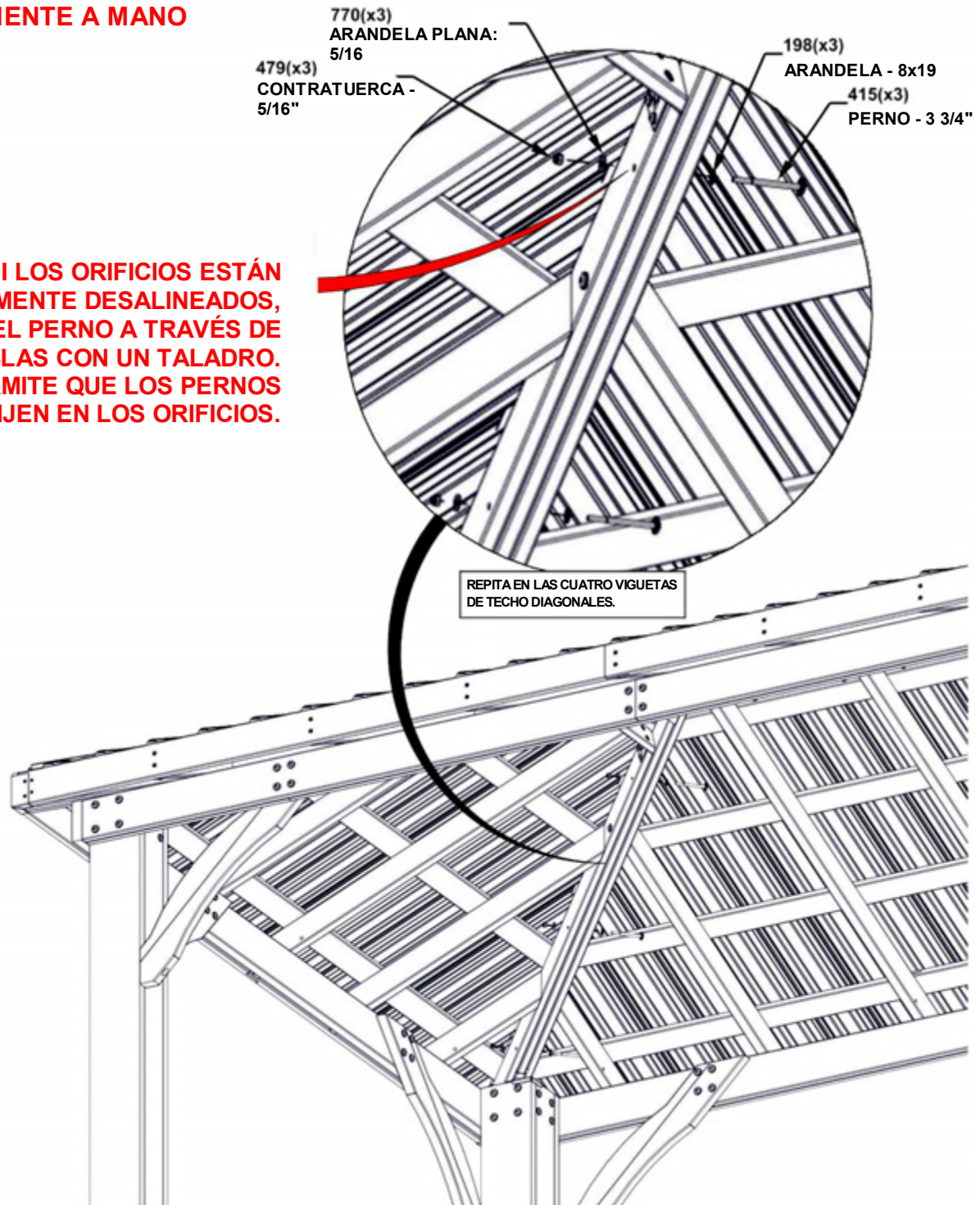

PASO 35 - COLOCACIÓN DEL PANEL DE TECHO

**AJUSTE LAS PIEZAS METÁLICAS EN EL ORDEN QUE SE MUESTRA A CONTINUACIÓN.
EMPIECE DESDE ARRIBA Y CONTINÚE HACIA ABAJO.**

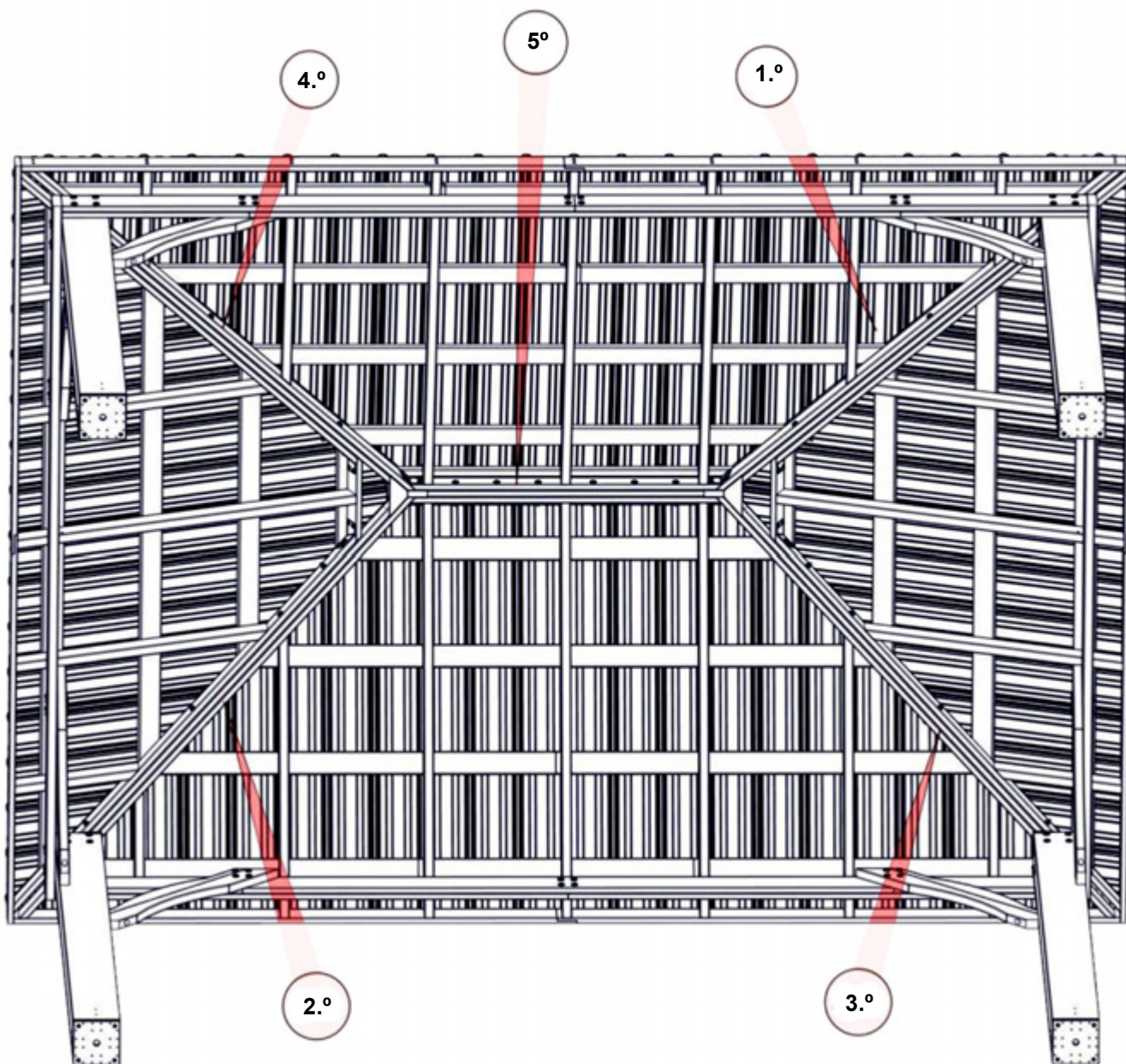

PASO 36 - MONTAJE DEL TECHO



A4M01228 PINZA PARA CABIO
(18)

CANTIDAD	NÚMERO DE PIEZA	DESCRIPCIÓN
18	H100833	ARANDELA PLANA 8X19 NG
36	H100536	TORNILLO PWH 8X1 1/4 NG
18	H100653	CONTRATUERCA 1/4 NG
18	H100488	PERNO BL 1/4X2 NG

CONSEJOS:

- COLOQUE LAS PINZAS PARA CABIO PRIMERO CON PERNOS DE 2".
- UTILIZANDO EL SOPORTE COMO PLANTILLA Y UNA BROCA DE TALADRO DE 1/8", PERFORE LOS ORIFICIOS GUÍA PARA LOS TORNILLOS H100536.
- PERFORE ORIFICIOS GUÍA DE APROXIMADAMENTE 1/2" DE PROFUNDIDAD.
- TENGA EN CUENTA QUE NO HAY PINZAS PARA CABIOS DONDE ESTÁN UBICADAS LAS MÉNSULAS.

630 (x18)
ARANDELA -
8x19

653 (x18)
TUERCA -
1/4"

536 (x36)
TORNILLO-1 1/4"

488 (x18)
PERNO - 2"

1228 (x18)
PINZA PARA CABIO

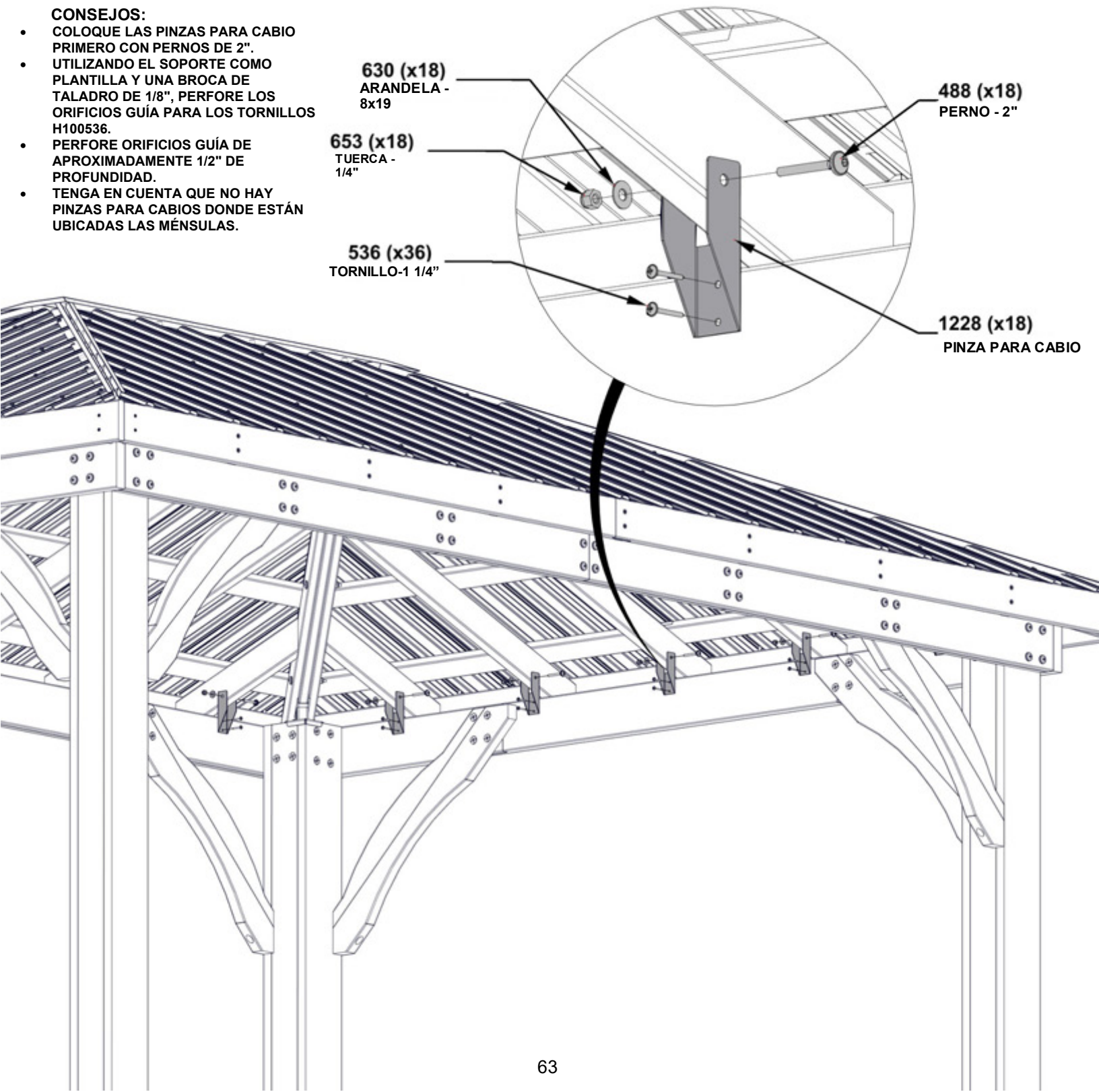

PASO 37 - MONTAJE DEL TECHO



A4M01185
(4) | SOPORTE ESQUINERO

CANTIDAD	NÚMERO DE PIEZA	DESCRIPCIÓN
16	H100392	TORNILLO PWH 8X3/4 NG

REPITA EN CADA ESQUINA

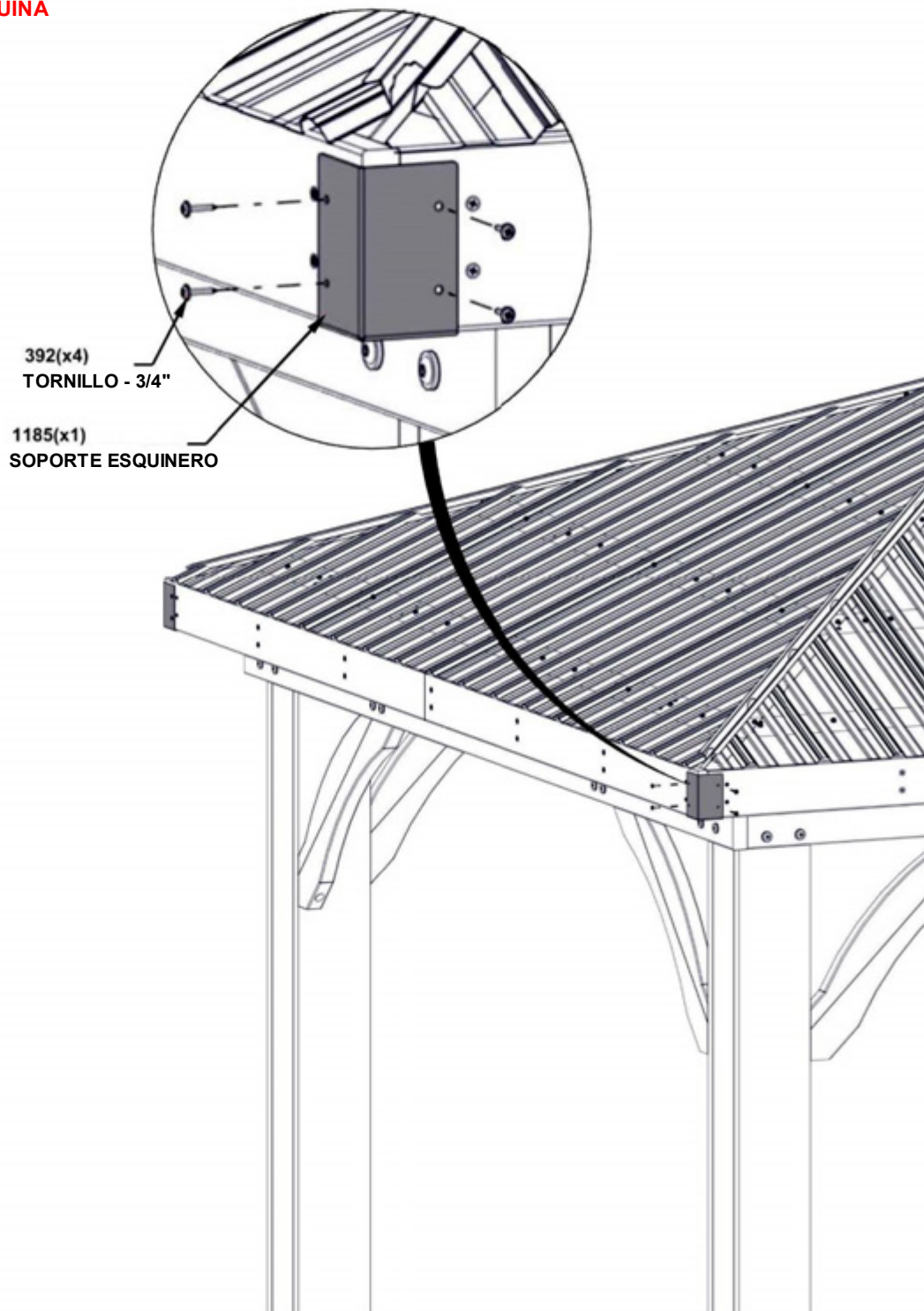

PASO 38 - CONTRAMARCO DEL TECHO DE 14 PULGADAS



A4M02885 (4) | CONTORNO PERFILADO LARGO



A4M02822 (4) | EMPALME DE CONTORNO PERFILADO



A4M02825 (4) | EMPALME ESQUINERO DE CONTORNO PERFILADO



A4M02869 (2) | CONTORNO PERFILADO CORTO

CANTIDAD	NÚMERO DE PIEZA	DESCRIPCIÓN
24	H100759	TORNILLO AUTOPERFORANTE 1/4X3/4

CONSEJOS:

- COMIENCE EN EL LADO IZQUIERDO DE UN PANEL DE 14 PIES.
- DESLIZE EL PERFIL DEL CONTORNO COMO SE MUESTRA A CONTINUACIÓN.
- ASEGÚRESE DE QUE TODOS LOS PANELES ESTÉN CUBIERTOS ANTES DE AJUSTAR LOS TORNILLOS.
- INSTALE H100759 COMO SE MUESTRA

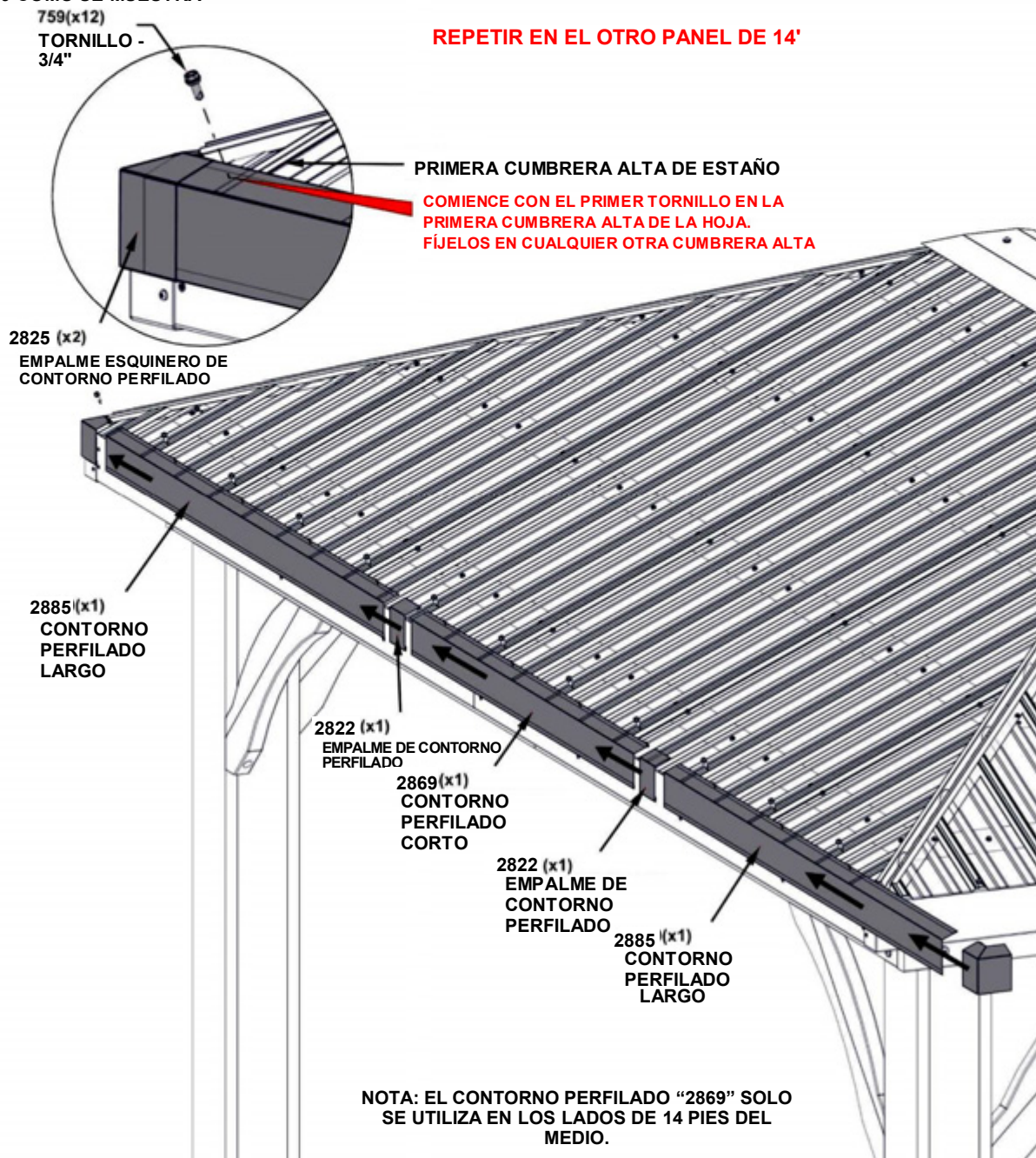

NOTA: EL CONTORNO PERFILADO "2869" SOLO SE UTILIZA EN LOS LADOS DE 14 PIES DEL MEDIO.

PASO 39 - CONTRAMARCO DEL TECHO DE 10 PULGADAS



A4M02822 | EMPALME DE CONTORNO
(2) | PERFILADO

A4M02885 | CONTORNO PERFILADO
(4) | LARGO

CANTIDAD	NÚMERO DE PIEZA	DESCRIPCIÓN
16	H100759	TORNILLO AUTOPERFORANTE 1/4X3/4

CONSEJOS:

- COMIENCE EN EL LADO IZQUIERDO DE UN PANEL DE 14 PIES.
- DESLIZE EL PERFIL DEL CONTORNO COMO SE MUESTRA A CONTINUACIÓN.
- ASEGÚRESE DE QUE TODOS LOS PANELES ESTÉN CUBIERTOS ANTES DE AJUSTAR LOS TORNILLOS.
- INSTALE H100759 COMO SE MUESTRA

REPETIR EN EL OTRO PANEL DE 10'

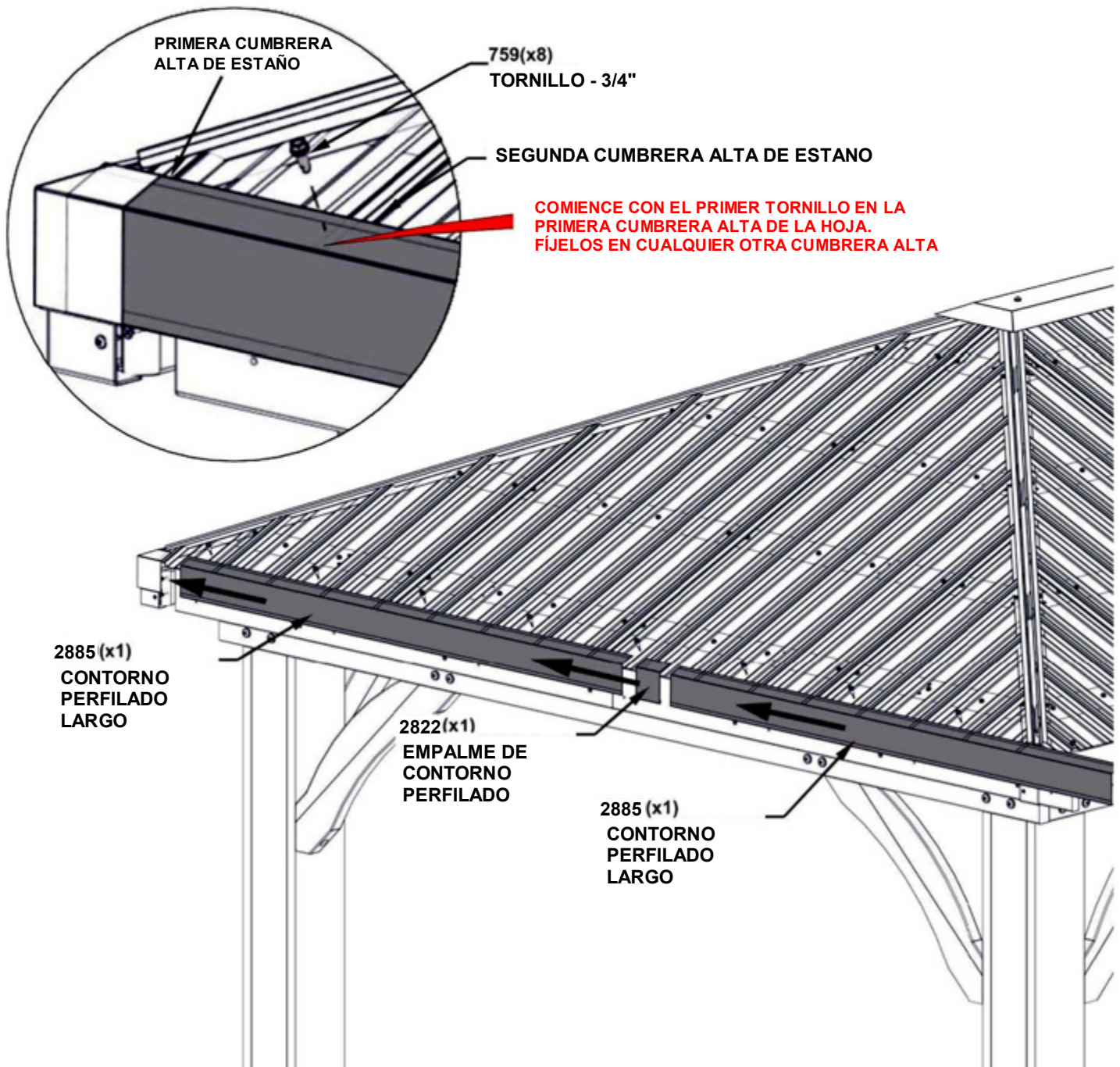

PASO 40 - MONTAJE DEL TECHO



A4M02907 | CUMBRERA ESQUINERA
(4)

CANTIDAD	NÚMERO DE PIEZA	DESCRIPCIÓN
8	H100759	TORNILLO AUTOPERFORANTE 1/4X3/4

CONSEJOS:

- DESLICE LA CUMBRERA ESQUINERA EN EL CANAL DE LA CUMBRERA COMO SE MUESTRA.
- NO EMPUJE HASTA ARRIBA POR COMPLETO. NIVLE CON LA ESQUINA DEL KIOSKO COMO SE MUESTRA.
- REPÍTALO EN TODAS LAS ESQUINAS.

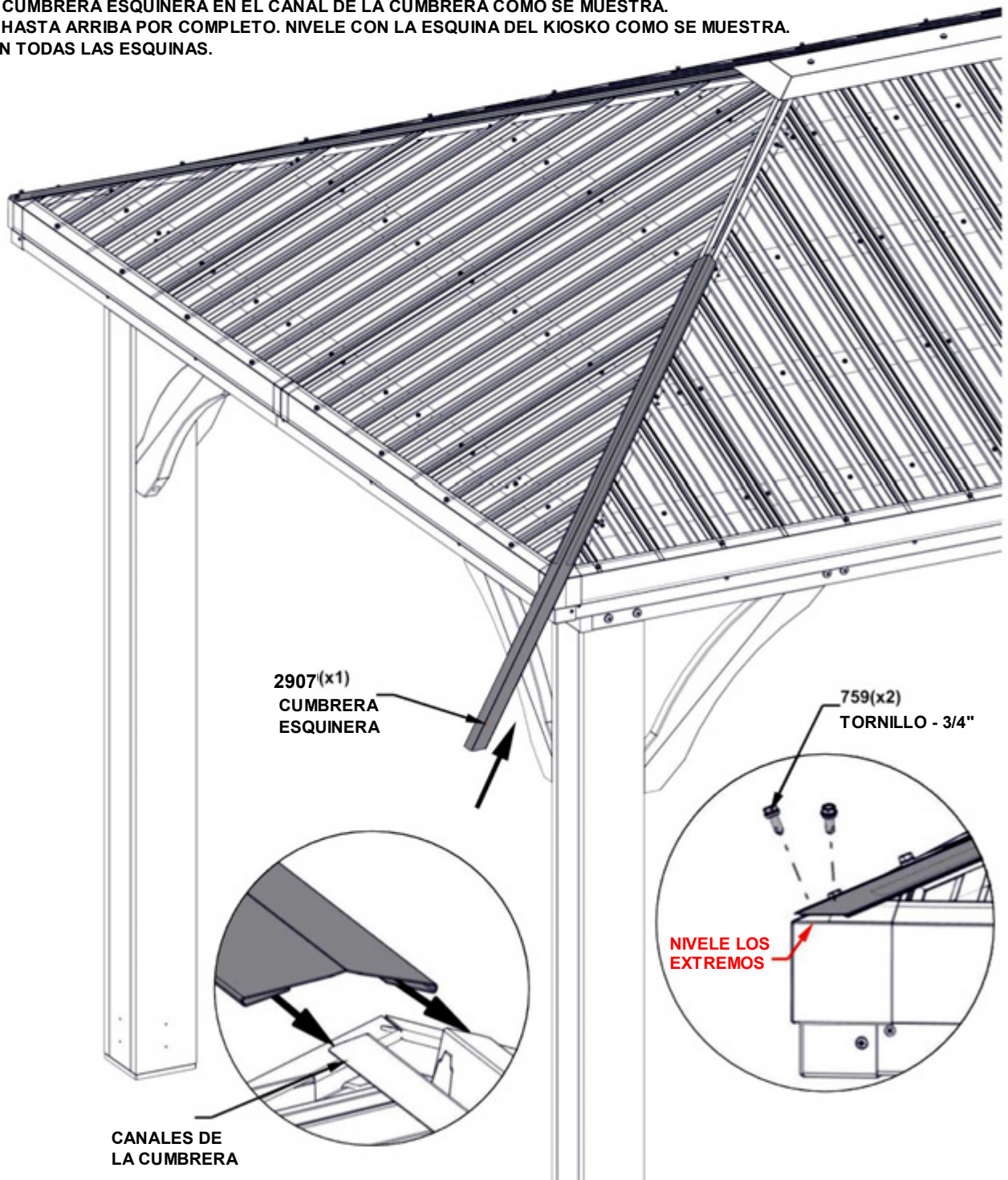

PASO 41 - MONTAJE DEL KIOSKO



A4M01793 | PLACA DE ANCLAJE DE POSTE
(x8)



A4M01794 | PLACA DE POSTE
(x8)

CANTIDAD	NÚMERO DE PIEZA	DESCRIPCIÓN DE LA LISTA DE MATERIA (config.)
32	H100471	TIRAFONDO BL 5/16X1 1/2 NG

NOTA:

- TODAS LAS PLACAS DE POSTES DE ACERO 794 VAN EN EL INTERIOR DE LOS POSTES COMO SE MUESTRA.
- TODAS LAS PLACAS DE ANCLAJE DE POSTES DE ACERO 793 SE COLOCAN EN EL EXTERIOR DE LOS POSTES COMO SE MUESTRA.

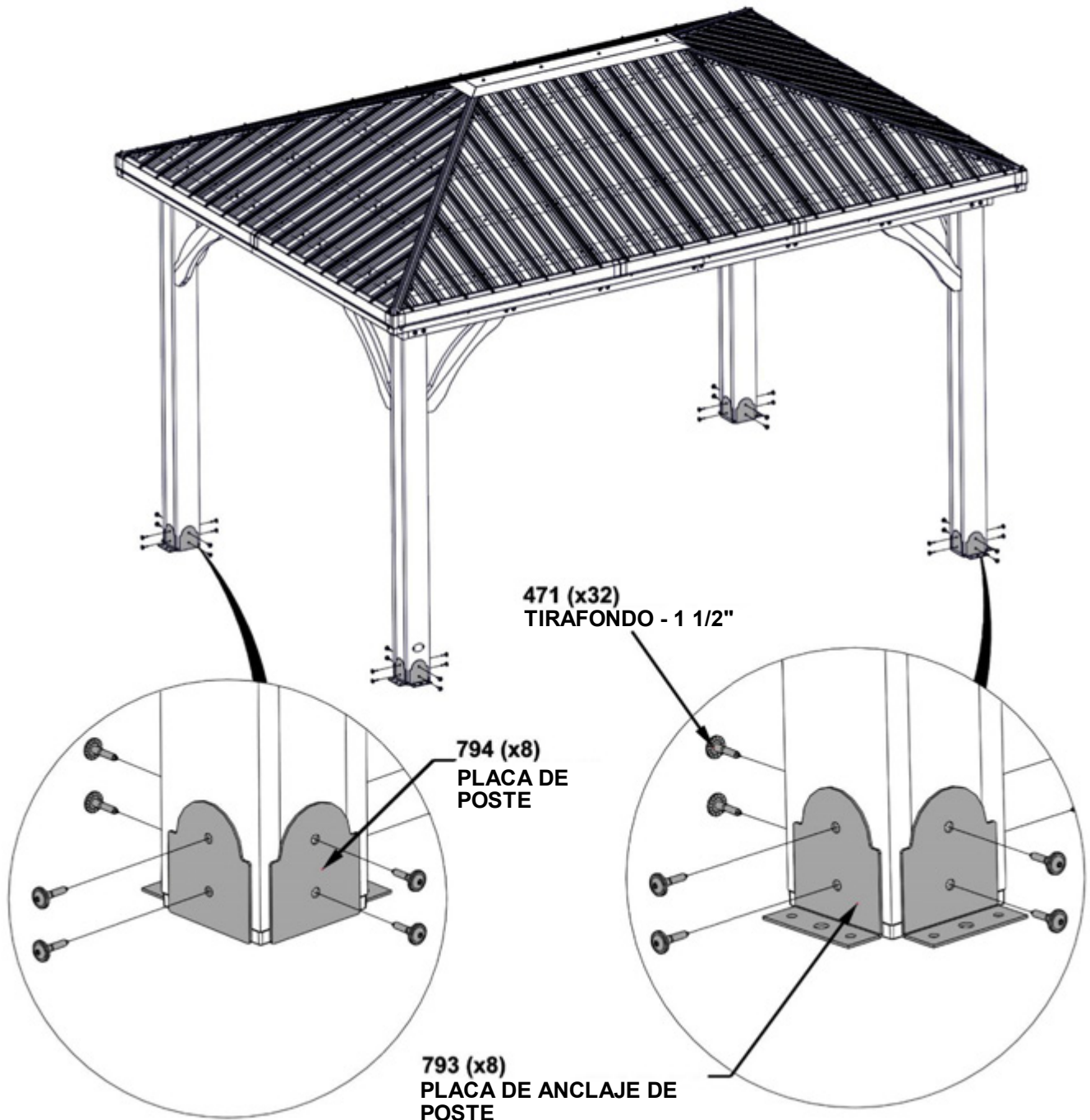

471 (x32)
TIRAFONDO - 1 1/2"

794 (x8)
PLACA DE POSTE

793 (x8)
PLACA DE ANCLAJE DE POSTE

PASO 42 - MONTAJE DEL KIOSKO



QTY	PART NUMBER	DESCRIPTION
4	H100536	TORNILLO PWH 8x1 1/4 BLK

A4M02158
ETIQUETA DE IDENTIFICACIÓN
DE BACKYARD (PEQUEÑA)
SIN EDADES
(x1)

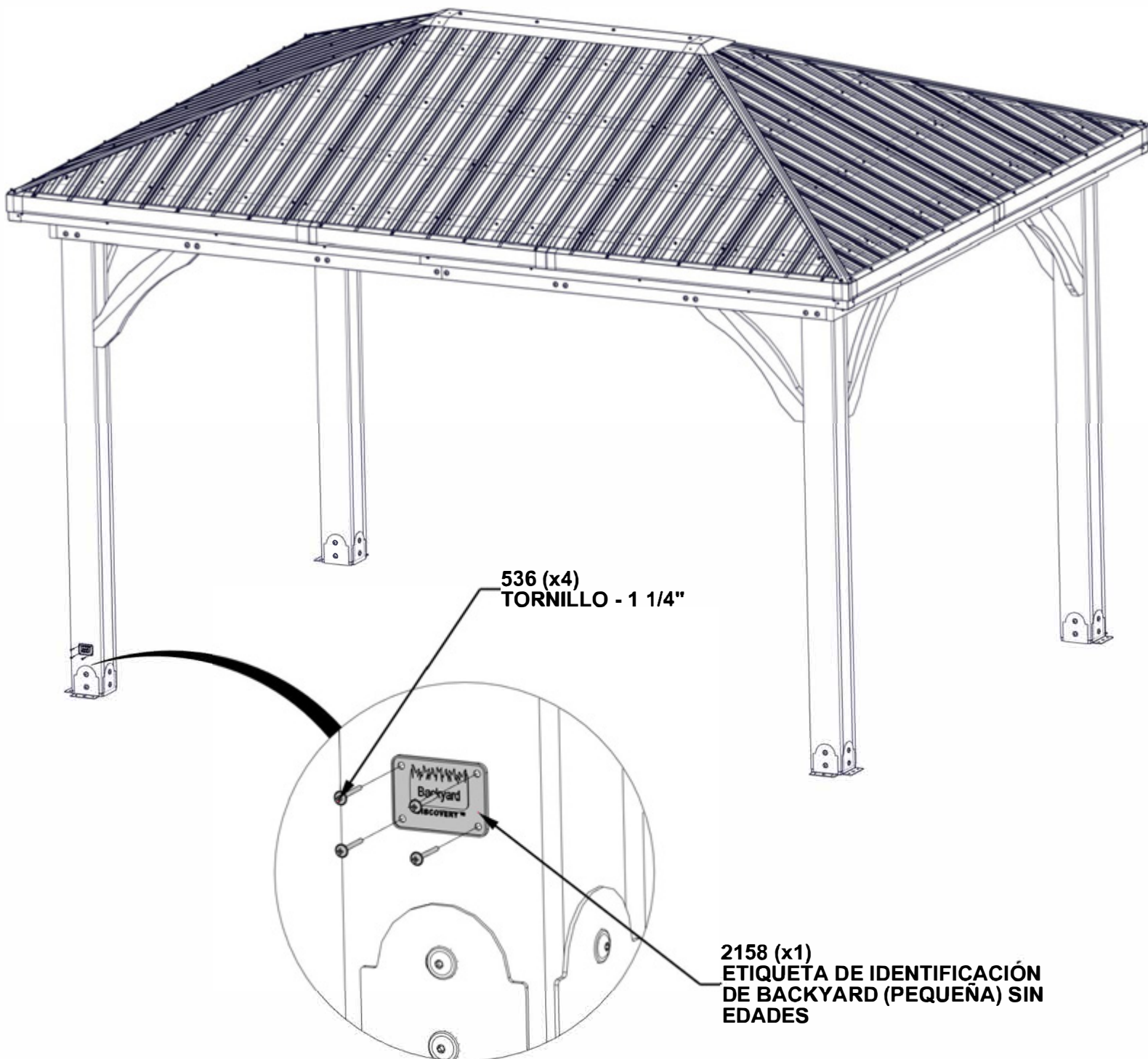

PASO 43 - MONTAJE DEL KIOSKO

QTY	PART NUMBER	DESCRIPTION
16	H100120	CONCRETE ANCHOR 1/4"x2"
16	H100630	ARANDELA PLANA 8x19 NG

EL FABRICANTE RECOMIENDA LA INSTALACIÓN SOBRE UNA LOSA DE HORMIGÓN.
MIRE A CONTINUACIÓN. PARA LA INSTALACIÓN SOBRE UNA PLATAFORMA DE MADERA,
DEBE ASEGURARSE DE QUE EXISTA UN SOPORTE ESTRUCTURAL AMPLIO DEBAJO DE LA PLATAFORMA.
NO SE PROPORCIONAN TORNILLOS PARA FIJARLO A UNA CUBIERTA.

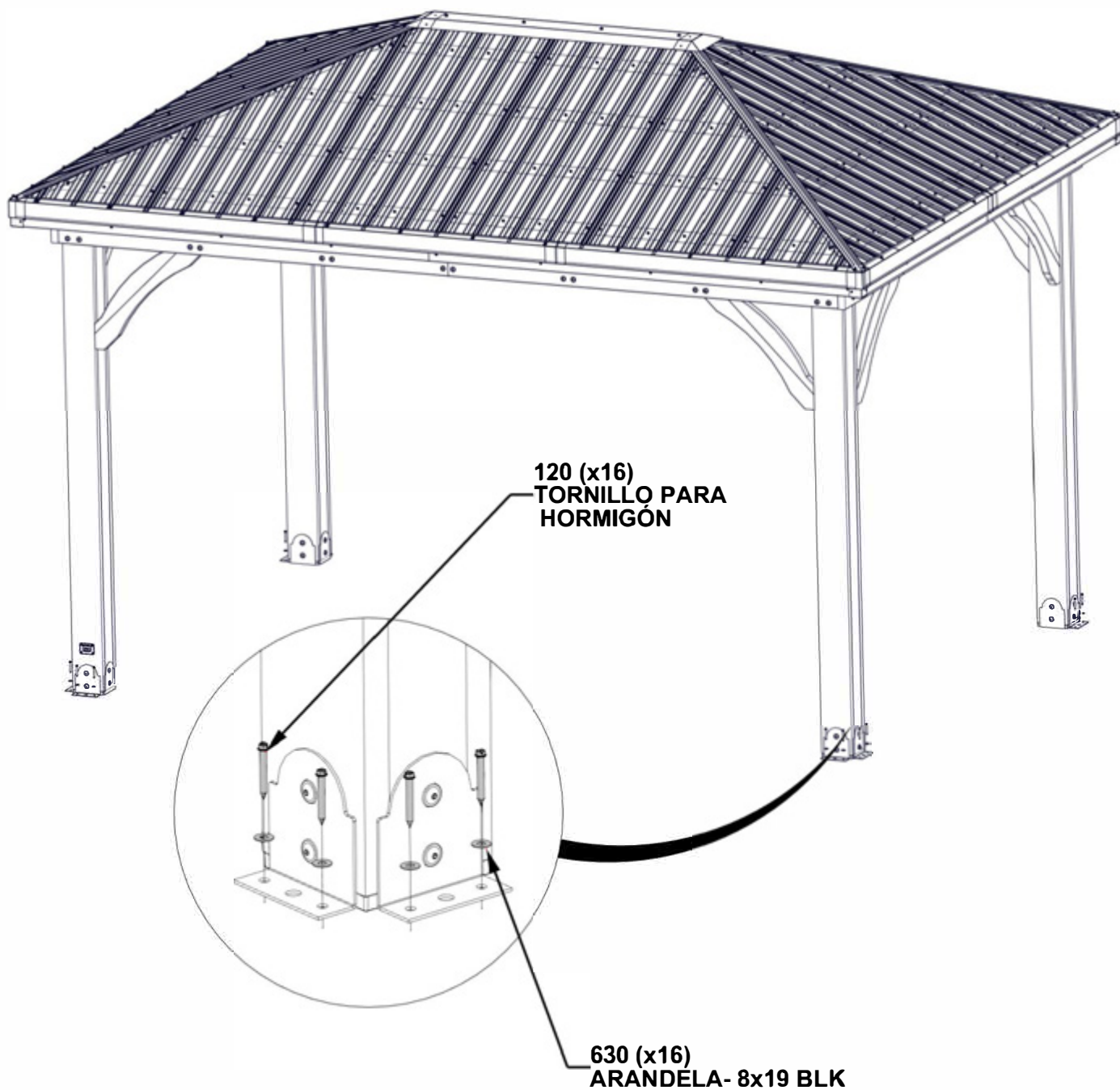

PASO 44 - MONTAJE DEL KIOSKO (OPCIONAL)

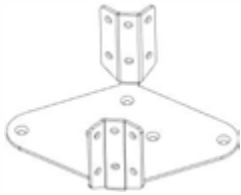

A4M02501 SOPORTE DE MONTAJE EN VENTILADOR
(x1)

QTY	PART NUMBER	DESCRIPTION
4	H1100382	TORNILLO PFH 8x1 3/4 BLK

- CONECTE SU CAJA ELÉCTRICA (SE VENDE POR SEPARADO) CON LOS ORIFICIOS PROVISTOS EN EL SOPORTE DE MONTAJE DEL VENTILADOR.
- COLOQUE EL SOPORTE DE MONTAJE DEL VENTILADOR EN LAS VIGAS DE LA CUMBRERA Y MÚEVALO A LA UBICACIÓN DESEADA DEL VENTILADOR.
- GIRE EL SOPORTE HASTA QUE LAS BRIDAS DE MONTAJE SE ALINEEN MEJOR CON LAS VIGAS DE CUMBRERA.
- USE UNA BROCA DE 1/8" (3mm) Y TALADRE ORIFICIOS PILOTO Y FÍJELOS COMO SE MUESTRA.

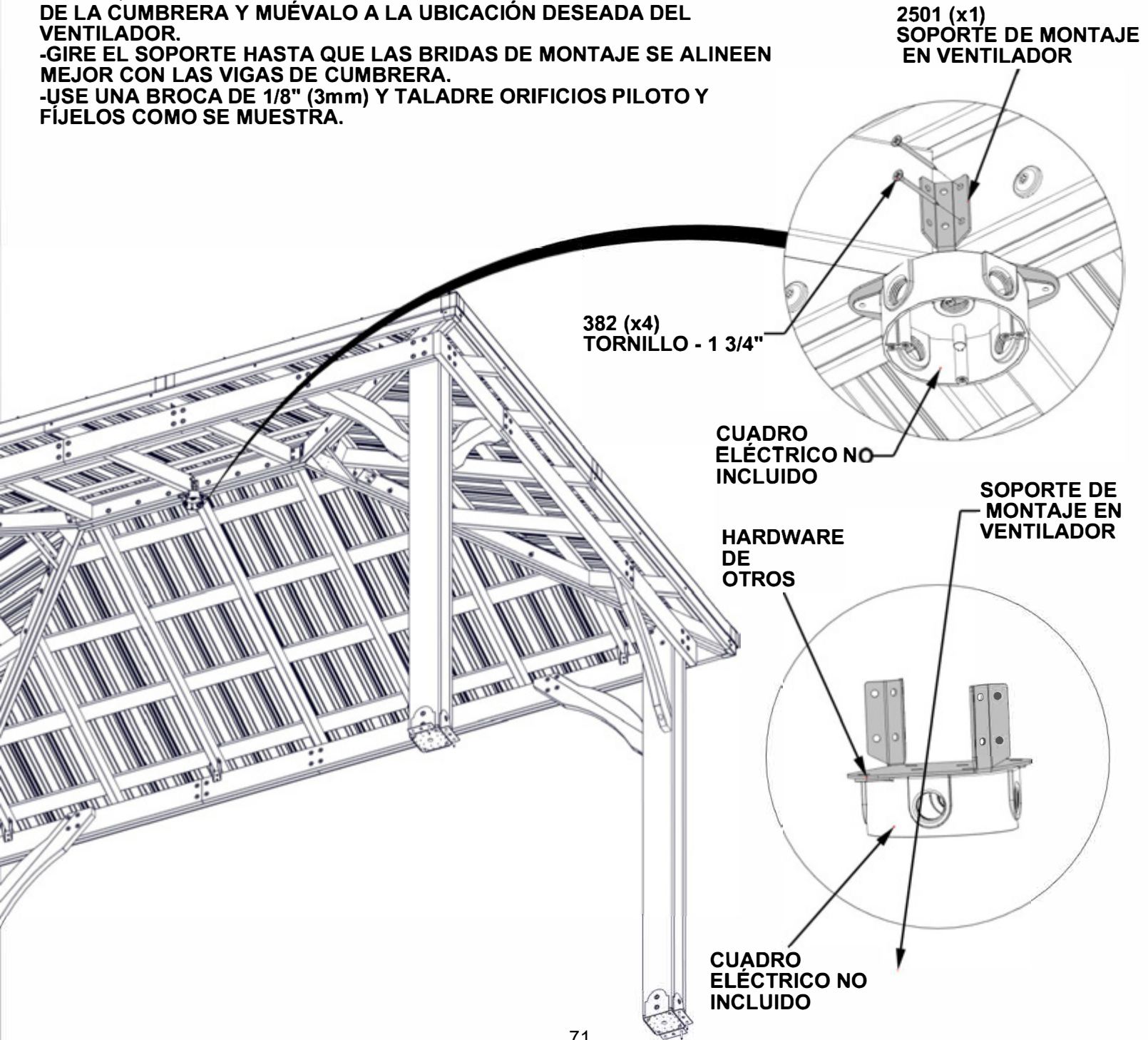

PowerPort™

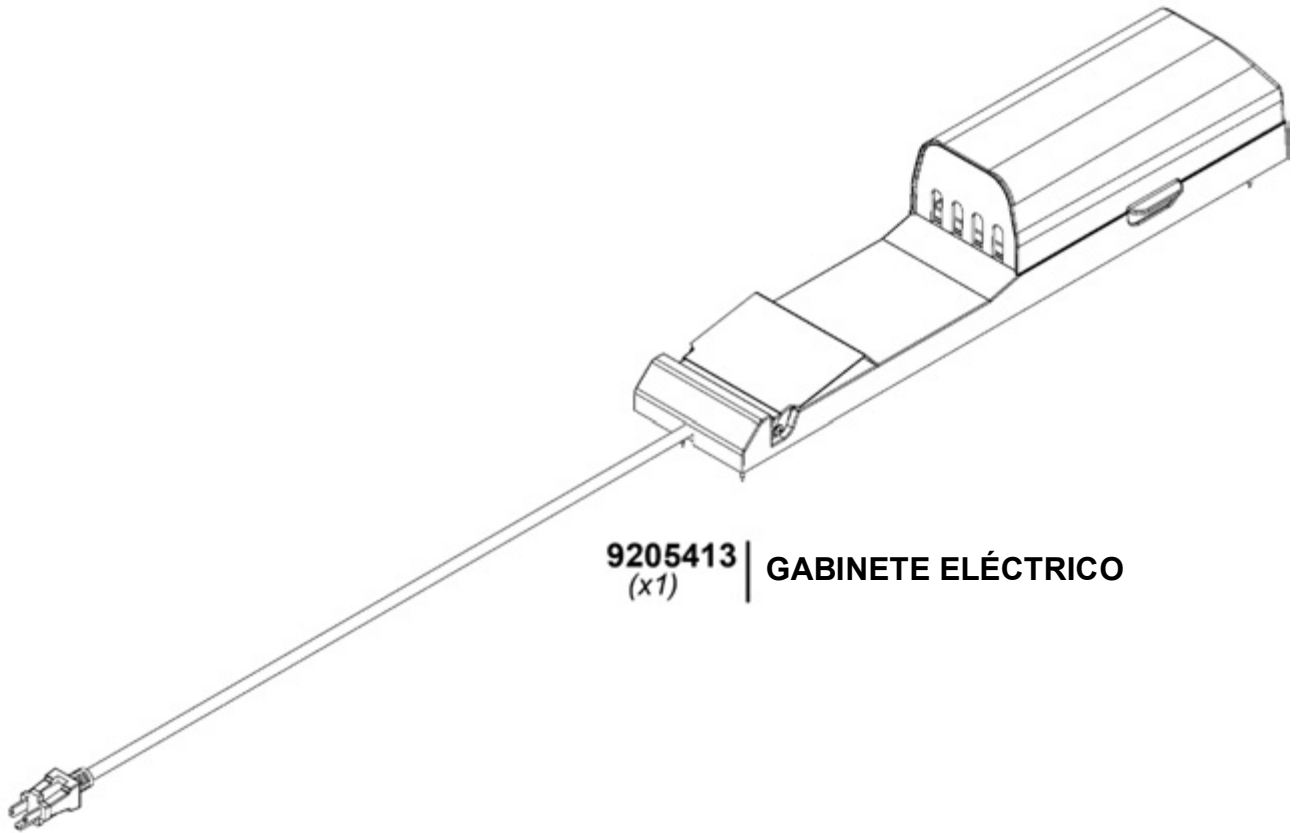

9205413 | **GABINETE ELÉCTRICO**
(x1)

PARA LA INSTALACIÓN DEL PUERTO DE SUMINISTRO ELÉCTRICO, CONSULTE LAS INSTRUCCIONES DE MONTAJE INCLUIDAS EN EL PAQUETE DEL PUERTO. INSTALE EN CUALQUIER POSTE QUE SE DESEE. SIGA LAS INSTRUCCIONES PARA UNA INSTALACIÓN CORRECTA.