



Fabricado por:  
Backyard Discovery  
3305 Airport Drive, Pittsburg, KS 66762  
800-856-4445

Basepoint Business Centre: Rivermead Drive, Westlea, Swindon SN5 7EX Teléfono: 0800-118-2476 J.P. Coenstraat 7, The Bridge, The Hague, 2595 WP, Netherlands  
Teléfono: 08005678990

# Kiosko Barrington de 14x12

## MODELO N.º 2206045



**ADVERTENCIA**

Cáncer y daño reproductivo  
[www.P65Warnings.ca.gov](http://www.P65Warnings.ca.gov)

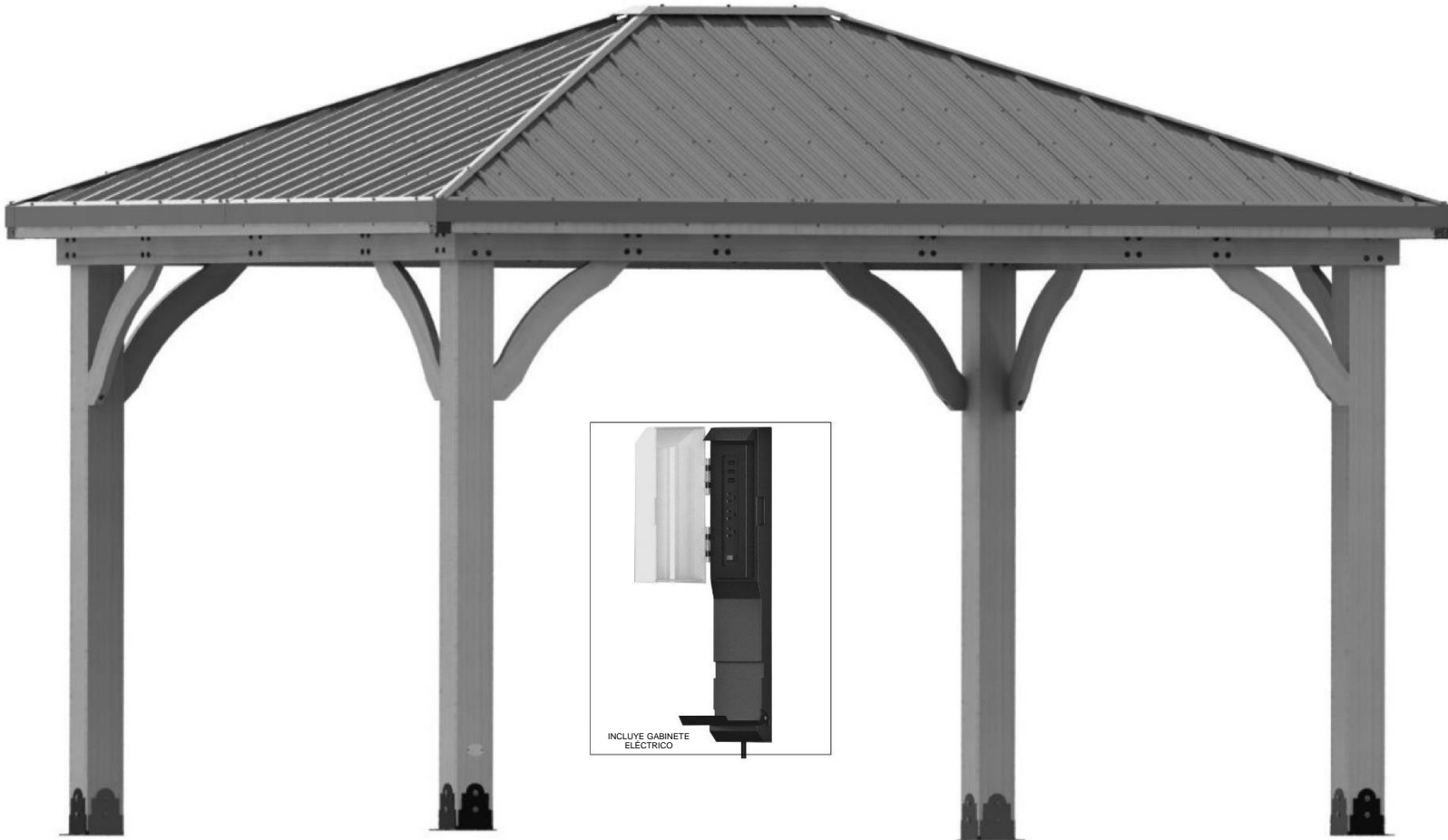

Visite [www.backyarddiscovery.com](http://www.backyarddiscovery.com)

For the most up to date assembly manual, to register your product, or to order replacement parts

Para obtener instrucciones en español, visite

[www.backyarddiscovery.com](http://www.backyarddiscovery.com).



PASO A PASO FÁCIL  
INSTRUCCIONES INTERACTIVAS EN 3D  
DESCARGUE LA APLICACIÓN GRATUITA



¡SERVICIOS  
DE INSTALACIÓN  
DISPONIBLES!\*

Consulte el interior para obtener más detalles

# DIMENSIONES BÁSICAS DE INSTALACIÓN Y NOTAS DE MONTAJE

Es de vital importancia que comience con la colocación y nivelación de los cimientos, la losa de hormigón o la plataforma para fijar su estructura.

- Preste mucha atención a los elementos necesarios para cada paso. Asegúrese de utilizar las piezas correctas para cada paso.

Utilizar las piezas incorrectas puede provocar un montaje ineficiente.

- Recuerde verificar los servicios subterráneos y los cables eléctricos aéreos.

**Se proporcionan soportes de postes con su estructura, lo que le permite instalar permanentemente su estructura en una superficie de madera u hormigón nueva o preexistente. Consulte las Instrucciones de anclaje para obtener más detalles y recomendaciones.**

- Se incluyen las piezas necesarias para unir los soportes de poste a la estructura.
- Se incluyen las piezas necesarias para montar la estructura permanentemente en una superficie de hormigón.
- Las piezas necesarias para montar la estructura permanentemente en una plataforma de madera NO están incluidas y deberán comprarse por separado. Debe asegurarse de que haya un amplio soporte estructural debajo de la plataforma antes de realizar la fijación permanente.

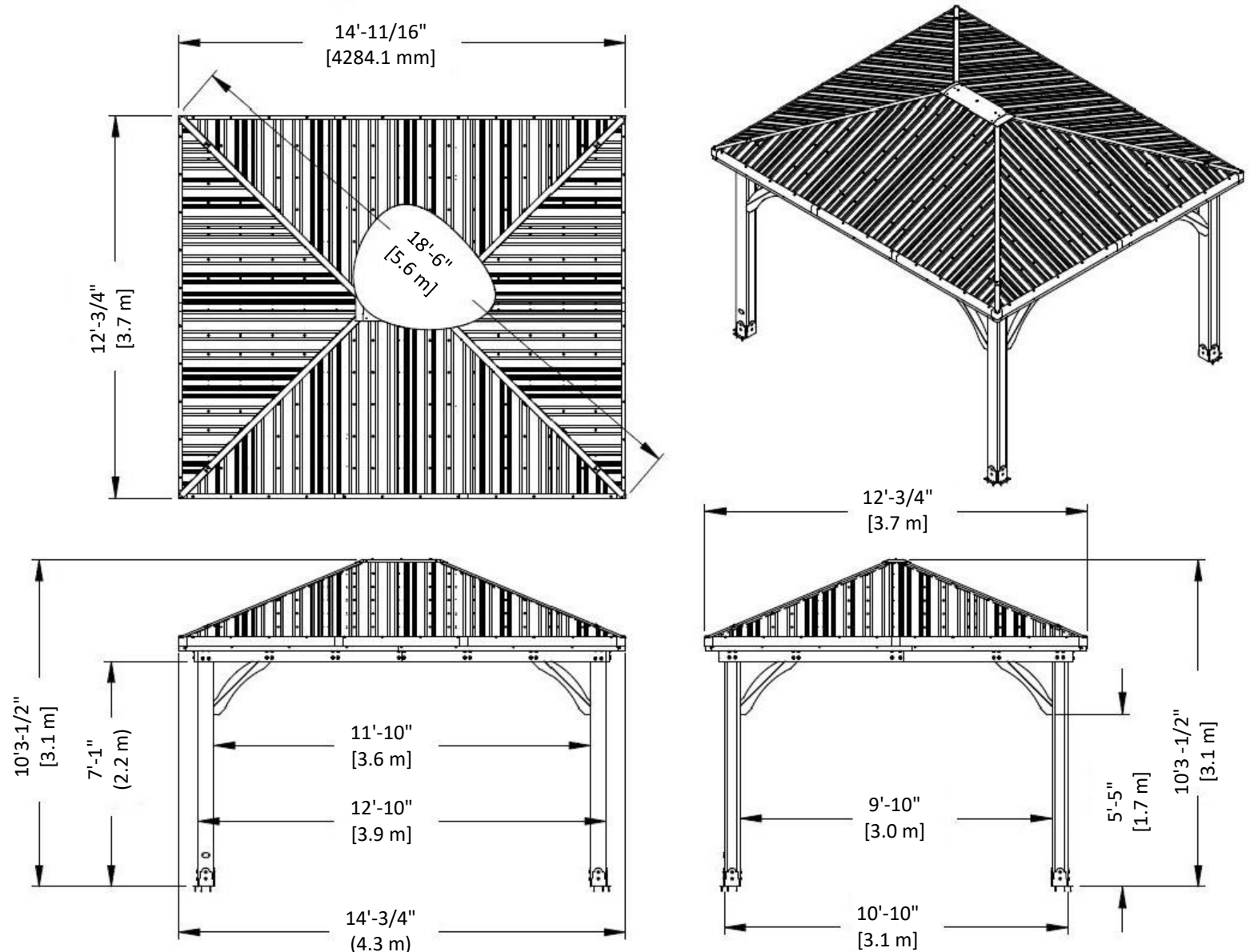

# MANUAL DEL PROPIETARIO - ANCLAJE

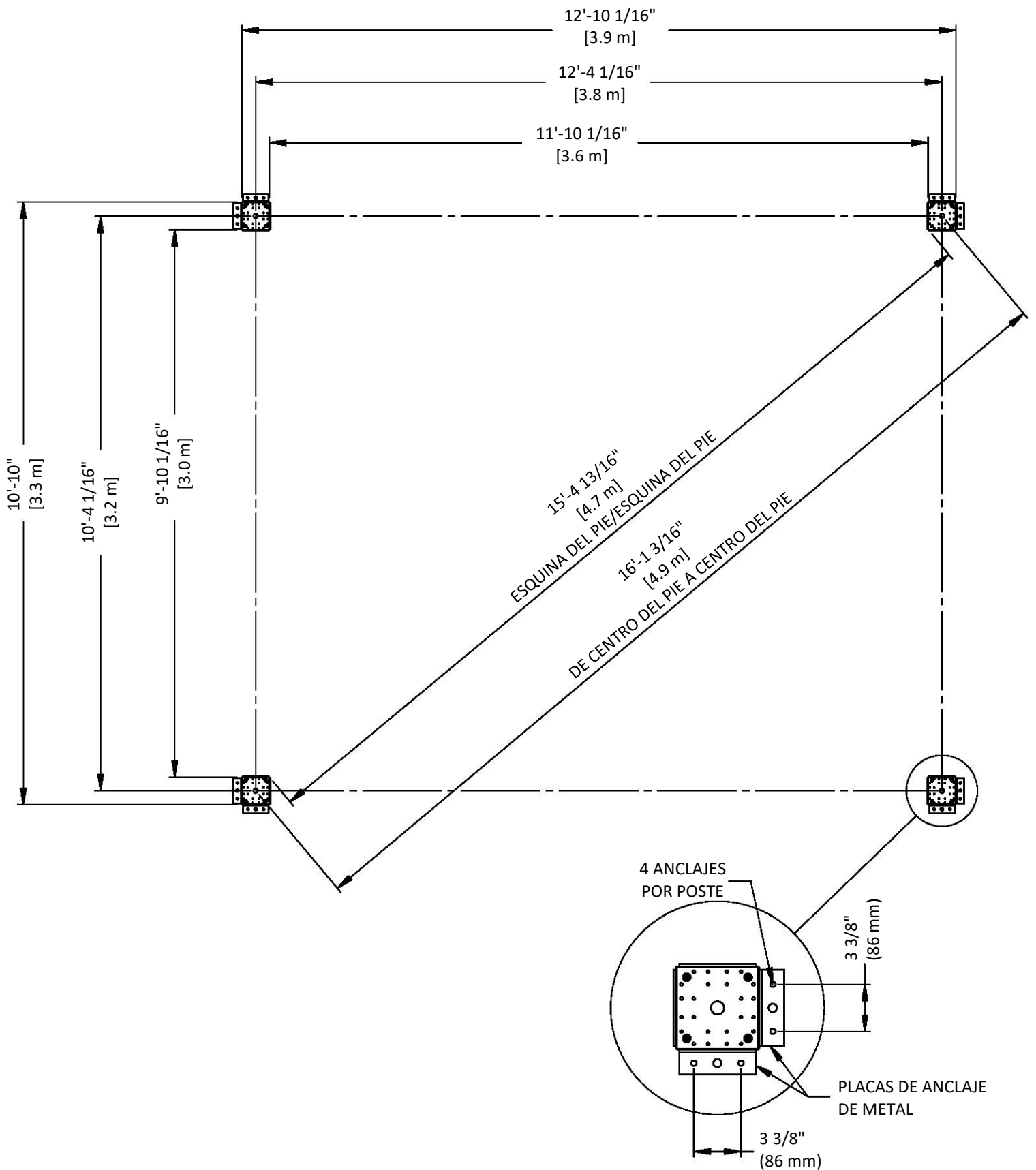

# MANUAL DEL PROPIETARIO - ANCLAJE

## Componentes de Madera (no están a escala)



**H01** | SOPORTE DEL TECHO - W4L15194  
(4) | 1"x3 3/8"x54 1/8" (24x86x1374)



**H02** | VIGUETA DE TECHO - W4L15195  
(2) | 1"x3 3/8"x61 1/4" (24x86x1556)



**H03** | VIGUETA DE TECHO - W4L15195  
(2) | 1"x3 3/8"x61 1/4" (24x86x1556)



**H04** | SOPORTE DEL TECHO - W4L15201  
(4) | 1"x3 3/8"x38 13/16" (24x86x986)



**H05** | VIGUETA DE TECHO - W4L15202  
(2) | 1"x3 3/8"x44 9/16" (24x86x1132)

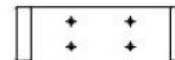

**H06** | VIGUETA DE TECHO - W4L15203  
(2) | 1"x3 3/8"x10 11/16" (24x86x272)



**H07** | VIGUETA DE TECHO - W4L15205  
(2) | 1"x3 3/8"x53 3/16" (24x86x1351)



**H08** | VIGUETA DE TECHO - W4L15206  
(2) | 1"x3 3/8"x53 3/16" (24x86x1351)



**H09** | VIGUETA DE TECHO - W4L15213  
(2) | 1"x3 3/8"x61 1/4" (24x86x1556)



**H10** | VIGUETA DE TECHO - W4L15214  
(2) | 1"x3 3/8"x44 9/16" (24x86x1132)



**H11** | VIGUETA DE TECHO - W4L15216  
(2) | 1"x3 3/8"x44 1/2" (24x86x1130)



**H12** | VIGUETA DE TECHO - W4L15220  
(2) | 1"x3 3/8"x44 1/2" (24x86x1130)

# MANUAL DEL PROPIETARIO - ANCLAJE

## Componentes de Madera (no están a escala)



**H13** | CORREA - W4L15222  
(2) 1"x3 3/8"x43 11/16" (24x86x1110)



**H14** | CORREA - W4L15223  
(4) 1"x3 3/8"x54 9/16" (24x86x1385)



**H15** | CORREA - W4L15224  
(4) 1"x3 3/8"x63 1/8" (24x86x1603)



**H16** | CORREA - W4L15225  
(4) 1"x3 3/8"x51" (24x86x1295)



**H19** | CORREA - W4L15228  
(2) 1"x3 3/8"x58 5/16" (24x86x1481)

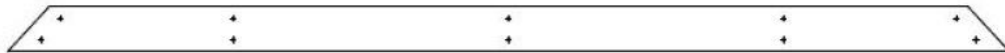

**H17** | CORREA - W4L15226  
(2) 1"x1 3/8"x75 3/8" (24x34x1915)

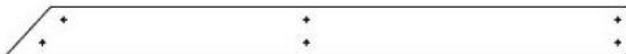

**H20** | CORREA - W4L15229  
(2) 1"x3 3/8"x43 7/8" (24x86x1114)

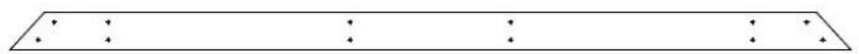

**H21** | CORREA - W4L15230  
(2) 1"x3 3/8"x75 11/16" (24x86x1922)



**H22** | CORREA - W4L15231  
(2) 1"x3 3/8"x51 7/16" (24x86x1307)



**H24** | CORREA - W4L15232  
(2) 1"x3 3/8"x27 1/4" (24x86x692)

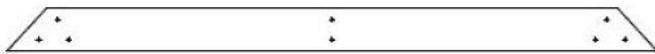

**H25** | CORREA - W4L15235  
(2) 1"x3 3/8"x51 3/16" (24x86x1299)



**H27** | CORREA - W4L15237  
(2) 1"x3 3/8"x56" (24x86x1422)



**H29** | SOPORTE DEL TECHO - W4L15160  
(1) 1"x3 3/8"x24" (24x86x610)

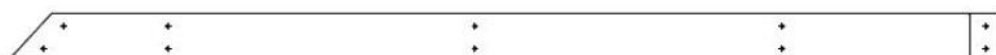

**H28** | CORREA - W4L15238  
(2) 1"x3 3/8"x70 1/2" (24x86x1791)

# MANUAL DEL PROPIETARIO - IDENTIFICACIÓN DE PIEZAS

## Componentes de Madera (no están a escala)



**E01** | CABIO - W4L15196  
(2) | 1 3/8"x3 3/8"x76 3/4" (36x86x1949)



**E02** | CABIO - W4L15198  
(2) | 1 3/8"x3 3/8"x67 5/8" (36x86x1717)



**E03** | CABIO - W4L15199  
(2) | 1 3/8"x3 3/8"x44 1/16" (36x86x1119)



**E04** | CABIO - W4L15200  
(2) | 1 3/8"x3 3/8"x20 1/2" (36x86x520)



**E05** | CABIO - W4L15207  
(2) | 1 3/8"x3 3/8"x69" (36x86x1752)



**E06** | CABIO - W4L15208  
(2) | 1 3/8"x3 3/8"x45 7/16" (36x86x1155)



**E07** | CABIO - W4L15209  
(2) | 1 3/8"x3 3/8"x21 15/16" (36x86x557)



**E08** | CABIO - W4L15210  
(2) | 1 3/8"x3 3/8"x67 5/8" (36x86x1717)



**E09** | CABIO - W4L15211  
(2) | 1 3/8"x3 3/8"x44 1/16" (36x86x1119)



**E10** | CABIO - W4L15212  
(2) | 1 3/8"x3 3/8"x20 1/2" (36x86x520)



**E11** | CABIO - W4L15217  
(2) | 1 3/8"x3 3/8"x69" (36x86x1752)



**E12** | CABIO - W4L15218  
(2) | 1 3/8"x3 3/8"x45 7/16" (36x86x1155)



**E13** | CABIO - W4L15219  
(2) | 1 3/8"x3 3/8"x21 15/16" (36x86x557)

# MANUAL DEL PROPIETARIO - IDENTIFICACIÓN DE PIEZAS

## Componentes de Madera (no están a escala)



**C01** | MÉNSULA - W2A03198  
(7) | 1 7/16"x6 7/16"x35 1/8" (36x163x893)



**C02** | MÉNSULA CON ETIQUETA - W2A03199 1  
(1) | 7/16"x6 7/16"x35 1/8" (36x163x893)



**D01** | VIGA - W4L15192  
(4) | 1 3/8"x5 1/4"x45 3/16" (36x134x1148)

**D02** | VIGA - W4L15191  
(4) | 1 3/8"x5 1/4"x52 1/16" (36x134x1322)

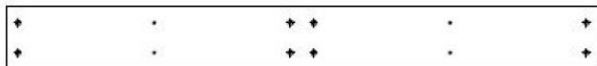

**D03** | VIGA - W4L15193  
(2) | 1 3/8"x5 1/4"x49 15/16" (36x134x1268)

**D04** | VIGA - W4L15234  
(4) | 1 3/8"x5 1/4"x77" (36x134x1956)

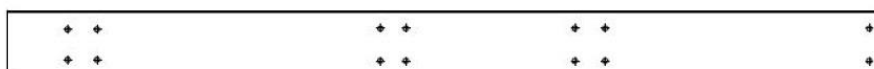
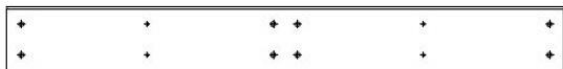

**D05** | VIGA - W4L15240  
(2) | 1 3/8"x5 1/4"x77" (36x134x1150)

**D06** | VIGA - W4L15241  
(4) | 1 3/8"x5 1/4"x67 13/16" (36x134x1723)

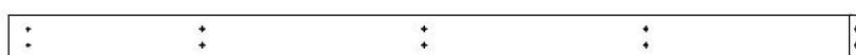

**Q01** | VIGUETA DE TECHO - W4L15204  
(2) | 1"x4 7/16"x65 15/16" (24x112x1675)

**Q02** | VIGUETA DE TECHO - W4L15215  
(4) | 1"x4 7/16"x84 1/4" (24x112x2140)



**Q03** | VIGUETA DE TECHO - W4L15221  
(2) | 1"x4 7/16"x80 1/2" (24x112x2044)

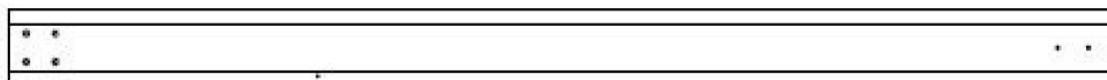

**P01** | POSTE - W2A03202  
(2) | 6"x6"x89 1/2" (152x152x2274)

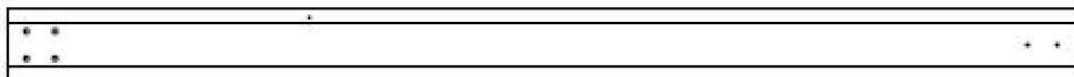

**P02** | POSTE - W2A03203  
(2) | 6"x6"x89 1/2" (152x152x2274)



**T01** | CORREA - W4L15227  
(2) | 1"x1 5/16"x27 1/2" (24x34x698)



**T02** | CORREA - W4L15239  
(2) | 1"x1 5/16"x12 3/4" (24x34x324)

# MANUAL DEL PROPIETARIO - IDENTIFICACIÓN DE PIEZAS

## Componentes metálicos

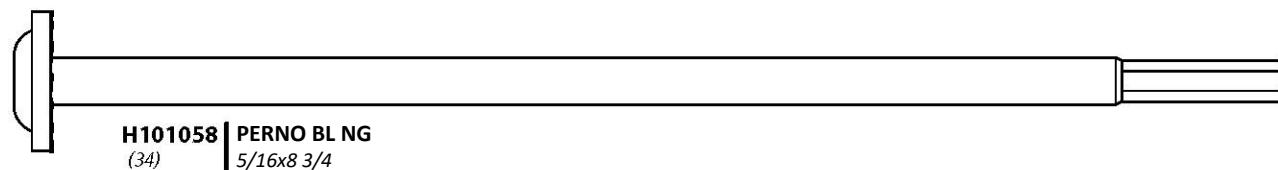
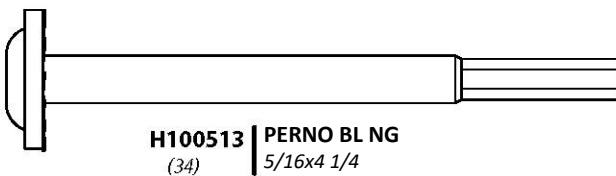
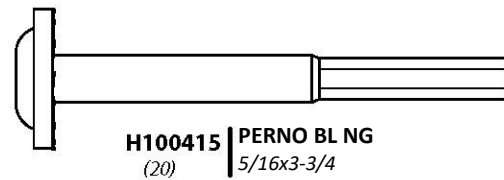
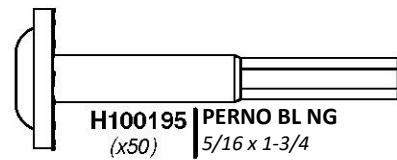
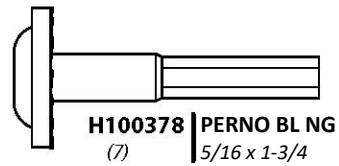
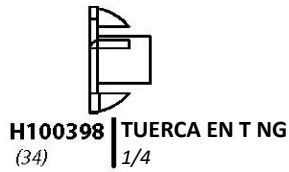
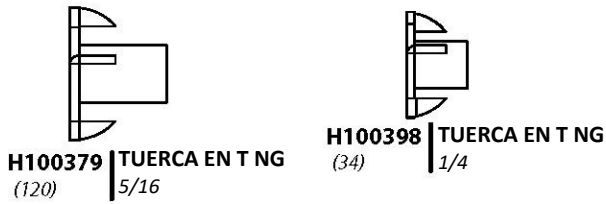
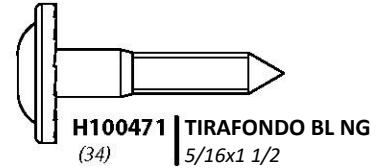
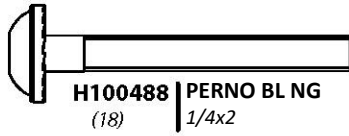
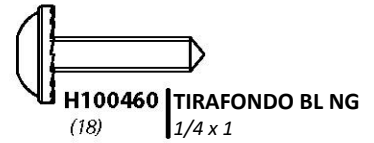
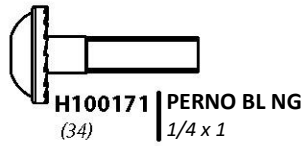
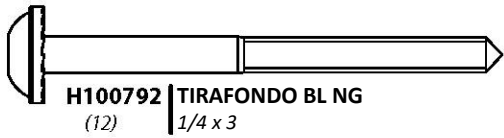



# MANUAL DEL PROPIETARIO - IDENTIFICACIÓN DE PIEZAS

## Componentes metálicos

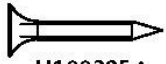

H100385 | TORNILLO PFH NG  
(184) | 8x1

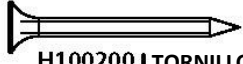

H100200 | TORNILLO PFH NG  
(22) | 8x1 1/2

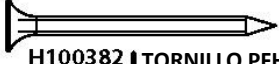

H100382 | TORNILLO PFH NG  
(17) | 8x1 3/4

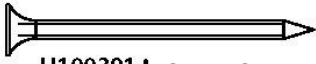

H100391 | TORNILLO PFH NG  
(252) | 8x2

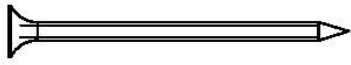

H100483 | TORNILLO PFH NG  
(52) | 8x2 1/4

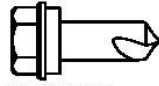

H100759 | TORNILLO  
(60) | AUTOPERFORANTE  
1/4x3/4

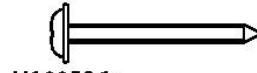

H100536 | TORNILLO PWH NG  
(35) | 8x1 1/4

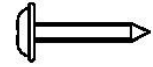

H100392 | TORNILLO PWH NG  
(17) | 8x3/4

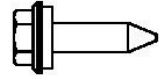

H100833 | TORNILLO PARA  
(280) | MADERA  
10 x 3/4

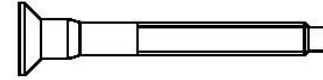

H101030 | TORNILLO CONFIRMAT NG  
(108) | 7x2

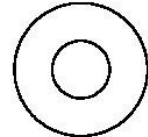

H100770 | ARANDELA PLANA NG  
(19) | 5/16



H101034 | ARANDELA  
(3) | IMPERMEABLE



H100479 | CONTRATUERCA NG  
(20) | 5/16

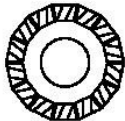

H100198 | ARANDELA DE  
(140) | FIJACIÓN EXT. NG  
8x19

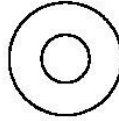

H100630 | ARANDELA  
(35) | PLANA NG 8X19



H100405 | ARANDELA DE  
(9) | SEGURIDAD EXT.  
NG 6x15

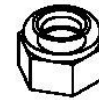

H100653 | CONTRATUERCA NG  
(18) | 1/4

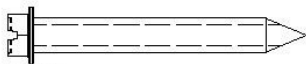

H100120 | TORNILLO DE ANLAJE DE  
(18) | HORMIGÓN  
1/4x2

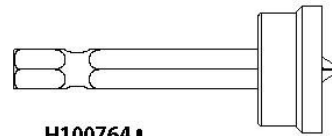

H100764 | TORNILLO AUTORREGULADOR  
(1)

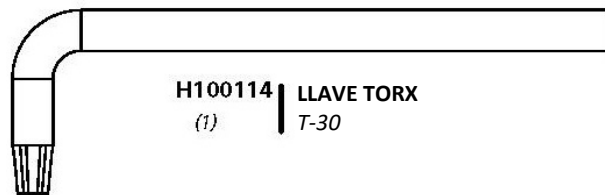

H100114 | LLAVE TORX  
(1) | T-30

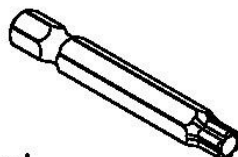

H100147 | BROCA TORX T-30  
(1)

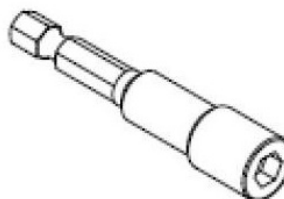

H101106 | TOURNEVIS  
(x1) | HEXAGONAL

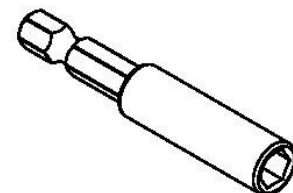

H101100 | ADAPTADOR DE BROCA  
(1)

# MANUAL DEL PROPIETARIO - IDENTIFICACIÓN DE PIEZAS

## Componentes Accesorios (no están a escala)

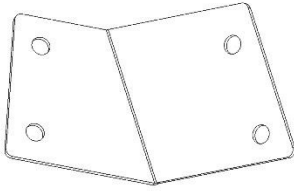

**A4M01191** | SOPORTE DEL PANEL  
(2)

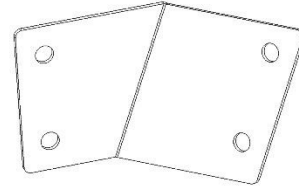

**A4M01193** | SOPORTE DEL PANEL  
(2)

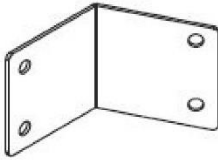

**A4M01238** | SOPORTE DEL PANEL  
(2)

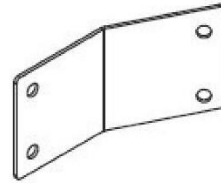

**A4M01239** | SOPORTE DEL PANEL  
(2)

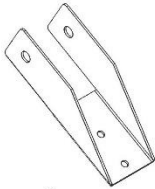

**A4M01228** | PINZA PARA CABIO  
(16)

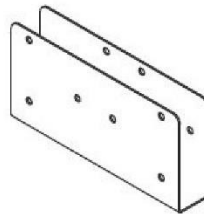

**A4M01237** | CLIP DE EMPALME DEL  
SOPORTE DE TECHO  
(12)

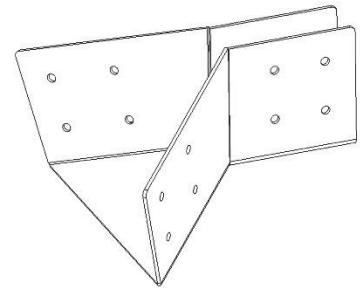

**A4M01184** | SOPORTE DE APOYO DEL PANEL  
(2)

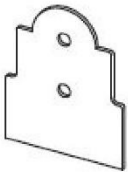

**A4M01794** | PLACA DE POSTE DE ACERO  
(8)

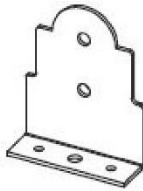

**A4M01793** | PLACA DE ANCLAJE DE  
POSTE DE ACERO  
(8)

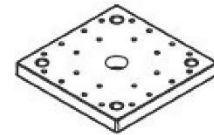

**A6P00308** | PIE DE POSTE 6 x 6  
(4)



**A100241** | ETIQUETA DE  
IDENTIFICACIÓN DE  
BACKYARD (PEQUEÑA) SIN  
EJES



**A4M01185** | SOPORTE ESQUINERO  
(4)

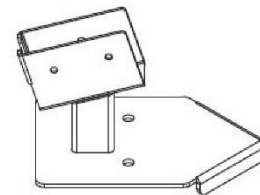

**A4M01234** | PINZA PARA POSTE  
(4)

# MANUAL DEL PROPIETARIO - IDENTIFICACIÓN DE PIEZAS

## Componentes Accesorios (no están a escala)

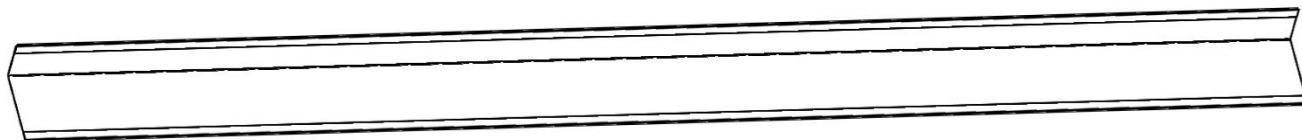

A4M01200 | CONTORNO PERFILADO LARGO  
(4)



A4M01203 | CONTORNO PERFILADO CORTO  
(2)

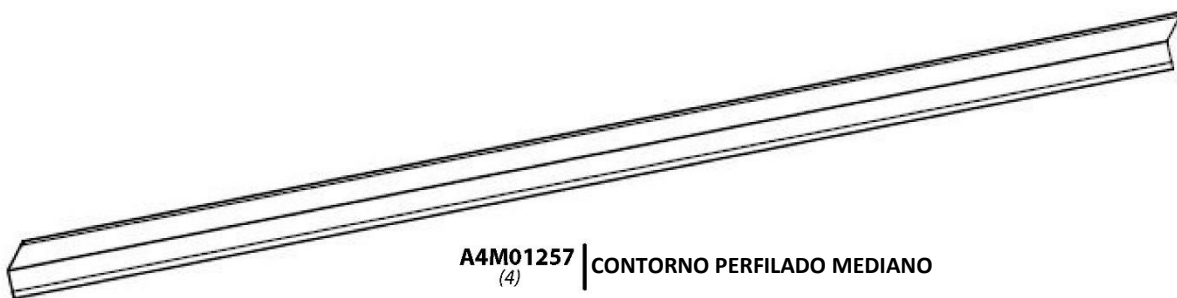

A4M01257 | CONTORNO PERFILADO MEDIANO  
(4)

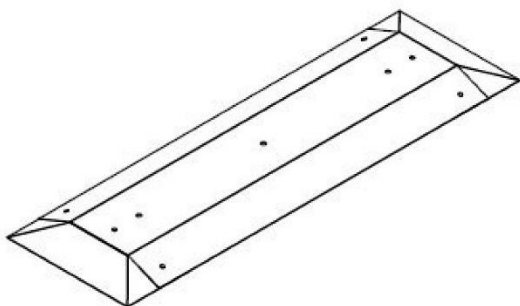

A4M01256 | PICO DE LA CUMBRERA  
(1)

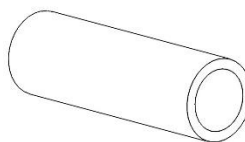

A4M01205 | ESPACIADOR METÁLICO  
(3)

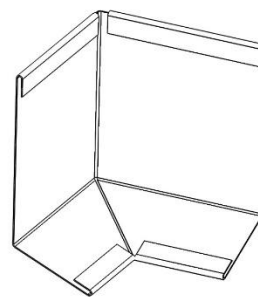

A4M01202 | EMPALME ESQUINERO DE  
CONTORNO PERFILADO  
(4)

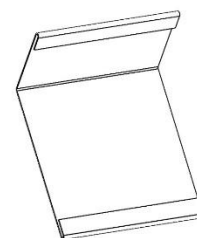

A4M01201 | EMPALME DE  
CONTORNO PERFILADO  
(6)

# MANUAL DEL PROPIETARIO - IDENTIFICACIÓN DE PIEZAS

## Componentes Accesorios (No a escala)

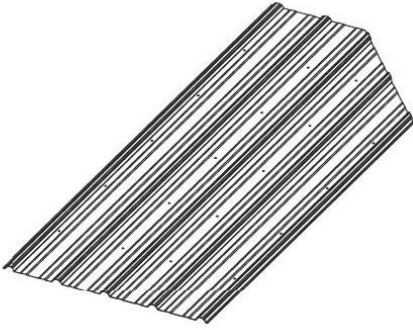

A4M01241-1 | HOJAS DE ACERO 29 GA  
(2)



A4M01241-2 | HOJAS DE ACERO 29 GA  
(2)

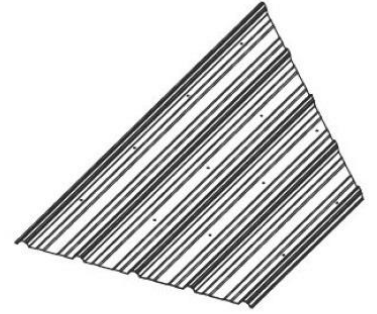

A4M01242-1 | HOJAS DE ACERO 29 GA  
(2)



A4M01242-2 | HOJAS DE ACERO 29 GA  
(2)

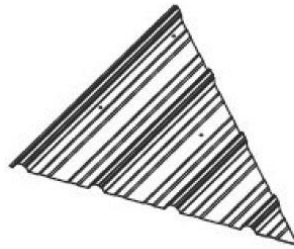

A4M01243-1 | HOJAS DE ACERO 29 GA  
(2)

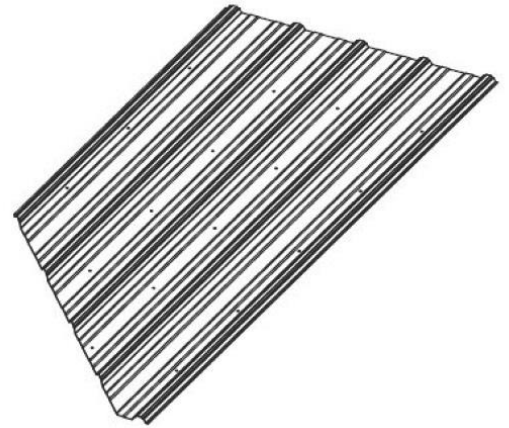

A4M01243-2 | HOJAS DE ACERO 29 GA  
(2)

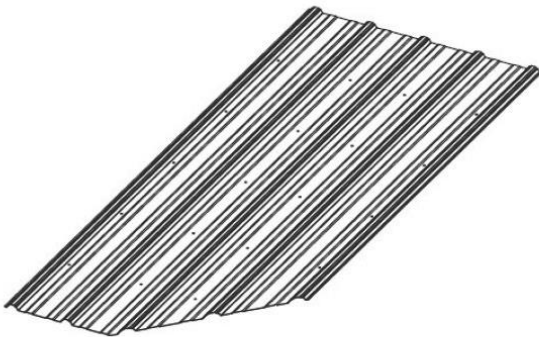

A4M01244-1 | HOJAS DE ACERO 29 GA  
(2)



A4M01244-2 | HOJAS DE ACERO 29 GA  
(2)

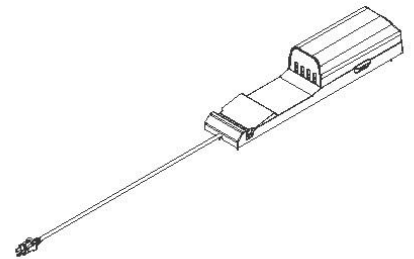

9205413 | GABINETE ELÉCTRICO  
(x1)

# MANUAL DEL PROPIETARIO - IDENTIFICACIÓN DE PIEZAS

## Componentes Accesorios (No a escala)

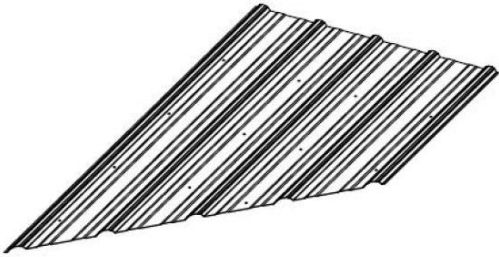

A4M01245-1 | HOJAS DE ACERO 29 GA  
(2)

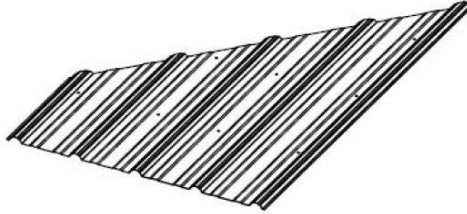

A4M01245-2 | HOJAS DE ACERO 29 GA  
(2)

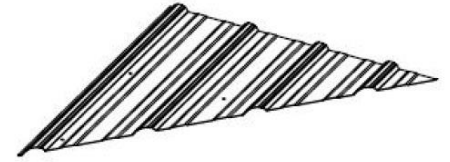

A4M01246-1 | HOJAS DE ACERO 29 GA  
(2)

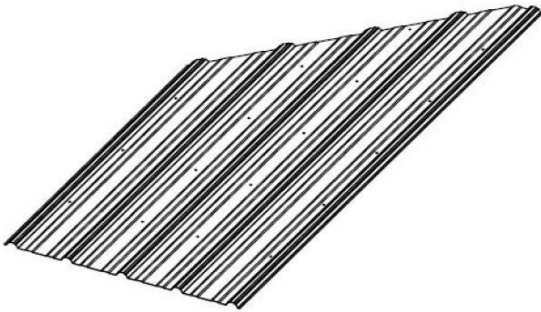

A4M01246-2 | HOJAS DE ACERO 29 GA  
(2)

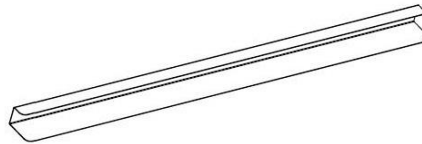

A4M01247 | CANAL DE LA CUMBRERA  
CORTA  
(8)

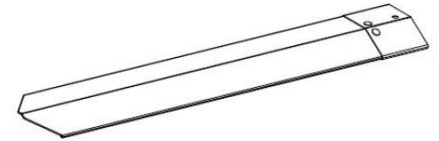

A4M01258 | MONTAJE DE EMPALME DE LA  
TAPA DE LA CUMBRERA  
(4)

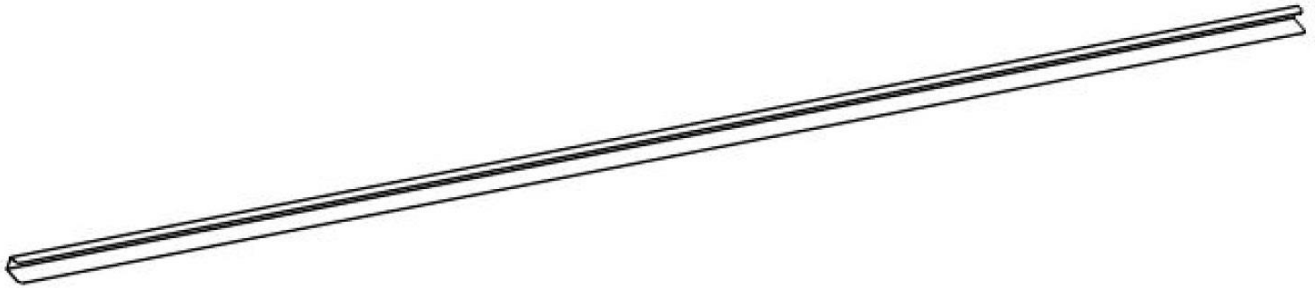

A4M01719 | CANAL DE LA CUMBRERA  
(8)

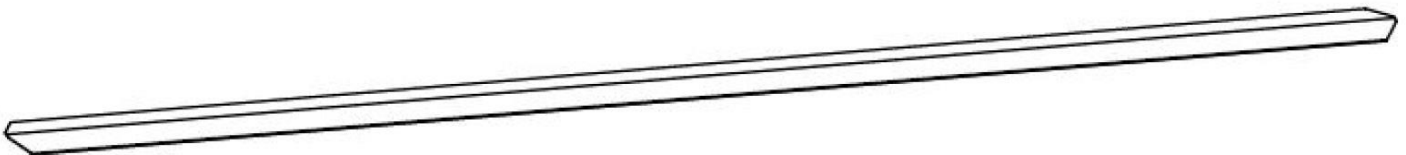

A4M01248 | CUMBRERA ESQUINERA LARGA  
(4)

# ANTES DEL MONTAJE - PASO 1 - CLASIFICACIÓN DE PIEZAS

Para facilitar el montaje, es fundamental que se tome el tiempo de clasificar y organizar las piezas de madera y las piezas metálicas.

## PIEZAS DE MADERA:

- Organice las piezas de madera por el número alfanumérico de tres dígitos impreso en cada tabla (ej. P01).
- Si hay varias tablas con el mismo número impreso, separe esas piezas juntas.
- Los números impresos están en la superficie plana o en el extremo de las tablas.
- Deje suficiente espacio: las piezas de madera pueden ocupar mucho espacio.

**NOTA: LAS CAJAS NO ESTÁN ORGANIZADAS SEGÚN EL NÚMERO DE TABLA.**



## PIEZAS METÁLICAS:

- Le recomendamos que separe las piezas metálicas en una mesa separada.
- Las bolsas de piezas metálicas llevan impreso un código de pieza alfanumérico de siete caracteres.
- Puede organizar las piezas metálicas por número de pieza o agruparlas por tipo de pieza (pernos, tuercas, etc.).
- Durante el montaje, solo necesita consultar los últimos cuatro caracteres del número.



H100194 | PERNO BL  
(x2) ↑ 5/16 x 2-1/2

# ANTES DEL MONTAJE - PASO 2 - HERRAMIENTAS REQUERIDAS



Taladro inalámbrico o eléctrico



Accesorios de perforación:  
Cabezal Phillips



Llaves de extremos abiertos  
de 1/2" y 9/16"



Brocas de 1/8", 3/16", 3/8" y  
7/16"



Trinquete con adaptadores de 3/8",  
llave de tubo STD de 1/2" y 9/16" y  
llave de tubo de cuello largo de 1/2"



Destornillador Phillips



Cinta métrica



Martillo de orejas



Llaves de tuerca de 3/8 y 5/16"

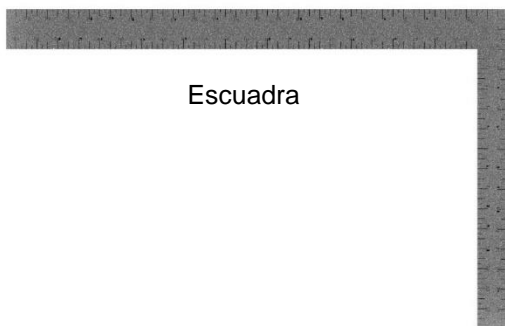

Escuadra



Nivel 24"



Mazo de goma - opcional

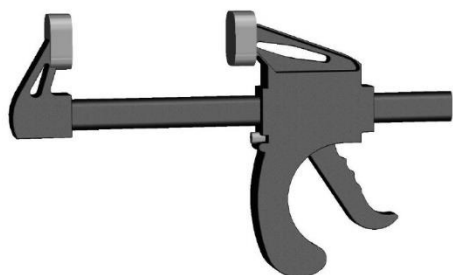

A6P00460  
(2) | ABRAZADERA DE  
BARRA DE LIBERACIÓN  
RÁPIDA

# ANTES DEL MONTAJE - PASO 3 - ELIJA EL MÉTODO DE MONTAJE

Hay varios tipos de instrucciones de montaje disponibles.

1. Manual de montaje impreso incluido con el juego.
2. APLICACIÓN BILT: instrucciones interactivas en 3D
3. Combinación del manual impreso y la APLICACIÓN BILT (Nota: los números de paso pueden diferir entre los dos métodos)



**BILT®**

**Escanee para obtener instrucciones sencillas en 3D**

Descargue la aplicación BILT antes de comenzar

Download on the App Store

GET IT ON Google Play

The advertisement features the BILT logo, a QR code, and a smartphone displaying a 3D assembly instruction. The smartphone screen shows a 3D model of a structure with a horizontal beam and a triangular support. The interface includes a 'Hardware Needed' button, a close button (X), a menu button (three dots), a search icon, a page number '17', and navigation arrows.



# PASO 1 - MONTAJE DEL POSTE DE 12 PIES

CANTIDAD	NÚMERO DE PIEZA	DESCRIPCIÓN
8	H100088	TORNILLO PFH 8x1-1/8"



**P01** | POSTE - W2A03202  
(1) 6"x6"x89 1/2" (152x152x2274)

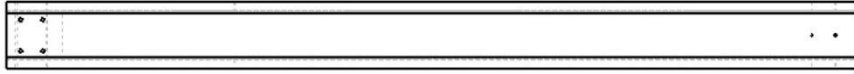

**P02** | POSTE - W2A03203  
(1) 6"x6"x89 1/2" (152x152x2274)

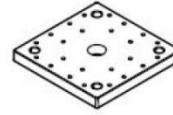

**A6P00308** | PIE DE POSTE 6 x 6  
(2)

## CONSEJO:

- PARA FACILITAR EL MONTAJE, RECOMENDAMOS USAR CABALLETES PARA LOS PASOS 1 AL 3

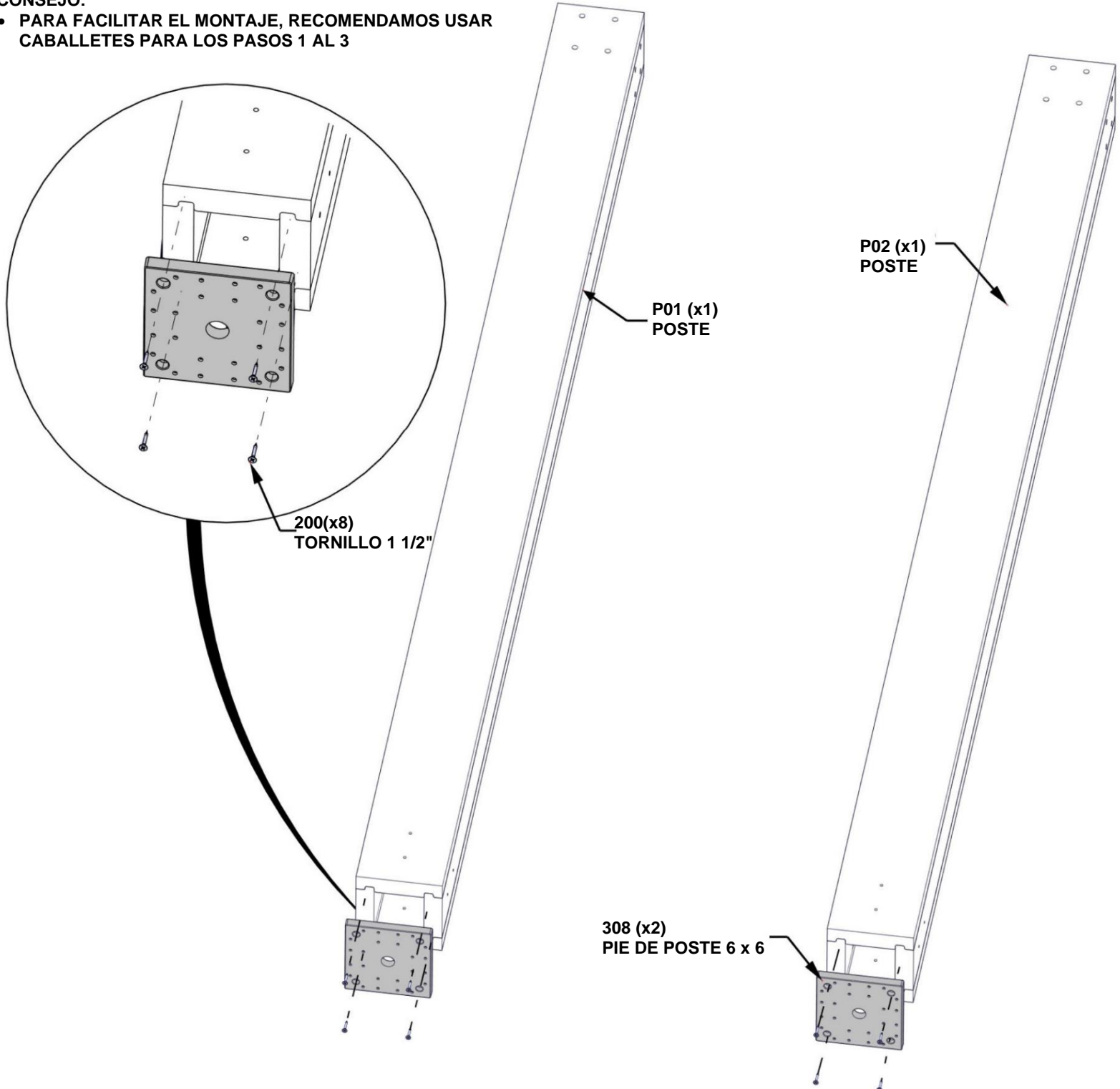

# PASO 2 - MONTAJE DE LA VIGA DE 12 PIES

CANTIDAD	NÚMERO DE PIEZA	DESCRIPCIÓN
8	H100198	WASHER LOCK EXT 8X19 BLK
8	H100195	PERNO BL 5/16x2 3/4 NG
8	H100379	TUERCA T 5/16" NG

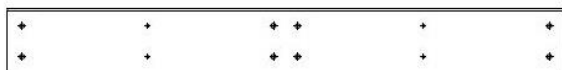

**D05** | VIGA - W4L15240  
(1) | 1 3/8"x5 1/4"x77" (36x134x1150)



**D06** | VIGA - W4L15241  
(2) | 1 3/8"x5 1/4"x67 13/16" (36x134x1723)

## INSERTE LAS TUERCAS EN T PRIMERO

### CONSEJO:

- EL ASERRÍN PUEDE QUEDAR EN LOS ORIFICIOS DE LOS PERNOS. SI TIENE PROBLEMAS CON LOS PERNOS, UTILICE UN DESTORNILLADOR LARGO PARA ELIMINAR LOS RESIDUOS.

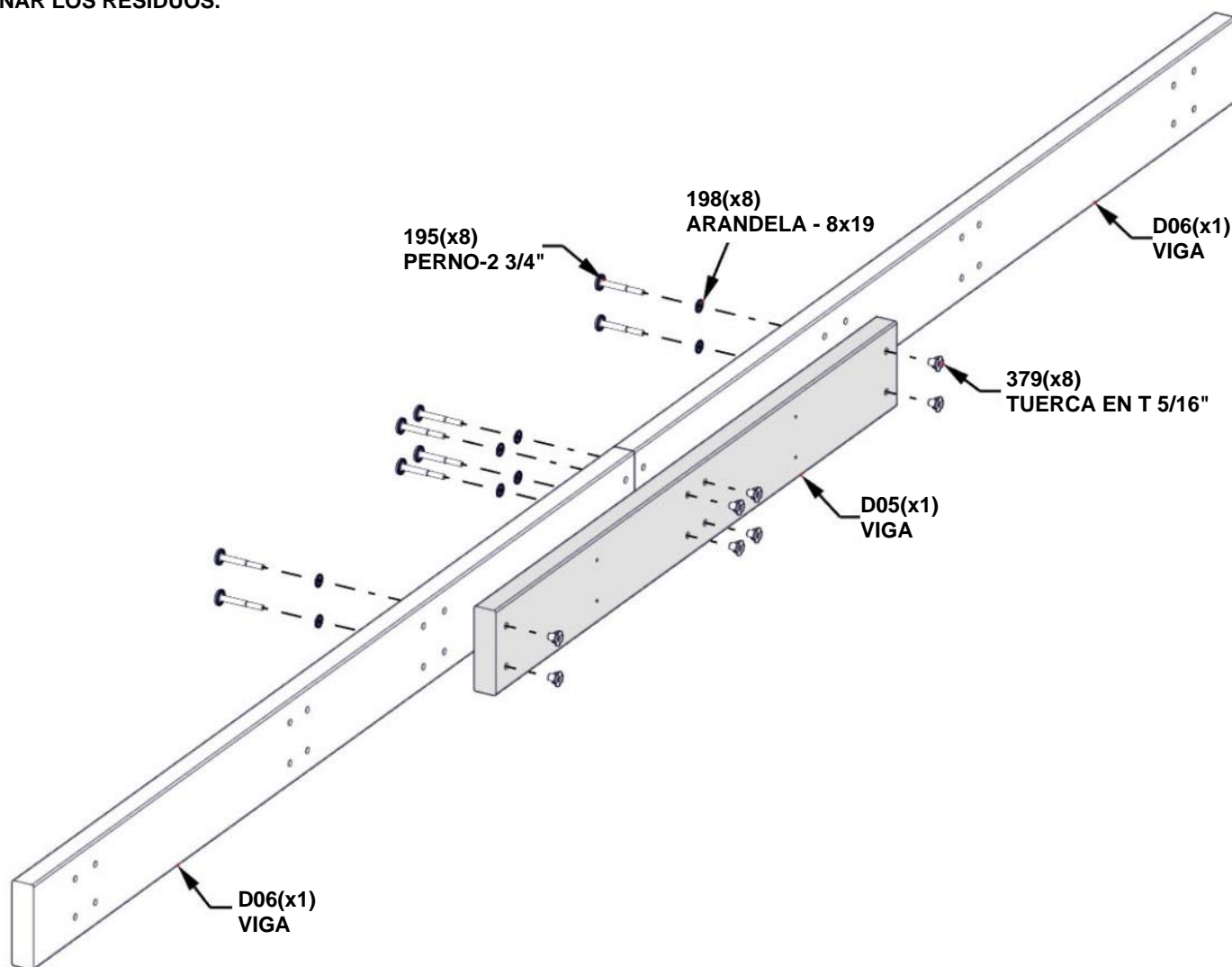

# PASO 3 - MONTAJE DE LA VIGA DE 12 PIES



**D01** | VIGA- W4L15192  
 (2) | 1 3/8"x5 1/4"x45 3/16" (36x134x1148)

CANTIDAD	NÚMERO DE PIEZA	DESCRIPCIÓN
4	H100198	WASHER LOCK EXT 8X19 BLK
4	H100195	PERNO BL 5/16x2 3/4 NG
4	H100379	TUERCA T 5/16" NG

## INSERTE LAS TUERCAS EN T PRIMERO

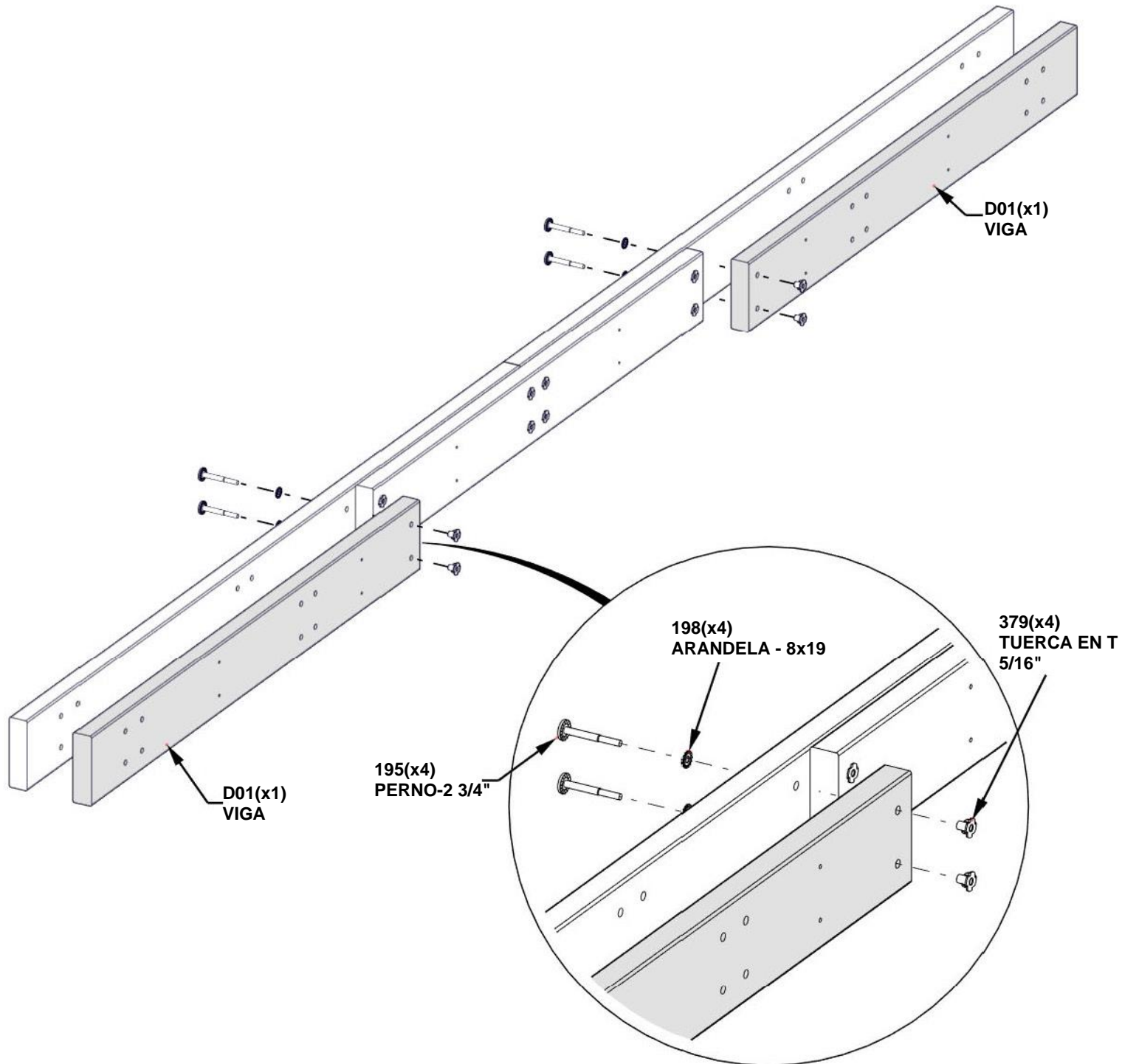

# PASO 4 - MONTAJE DE LA VIGA DE 12 PIES

CANTIDAD	NÚMERO DE PIEZA	DESCRIPCIÓN
12	H100483	TORNILLO PFH 8x2 1/4 NG

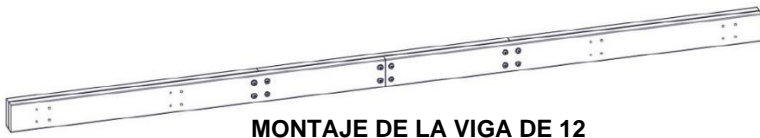

MONTAJE DE LA VIGA DE 12 PIES DE PASOS ANTERIORES

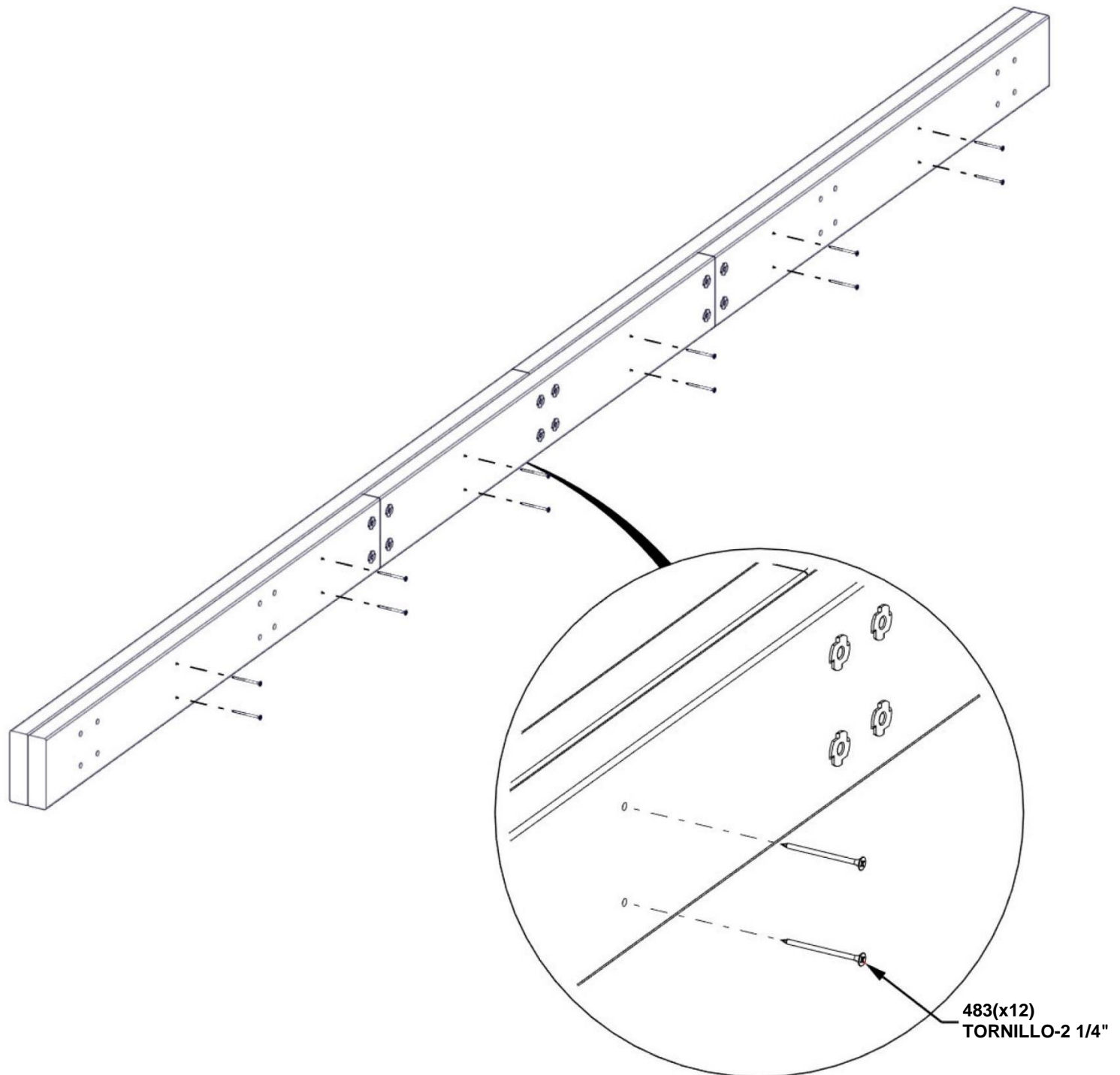

# PASO 5 - MONTAJE DE LA VIGA DE 12 PIES DE PASOS ANTERIORES



MONTAJE DE LA VIGA DE 12 PIES DE PASOS ANTERIORES

CANTIDAD	NÚMERO DE PIEZA	DESCRIPCIÓN
8	H100198	WASHER LOCK EXT 8X19 BLK
8	H100379	TUERCA T 5/16" NG
8	H100379	PERNO BL 5/16x8 3/4 NG

## INSERTE LAS TUERCAS EN T PRIMERO

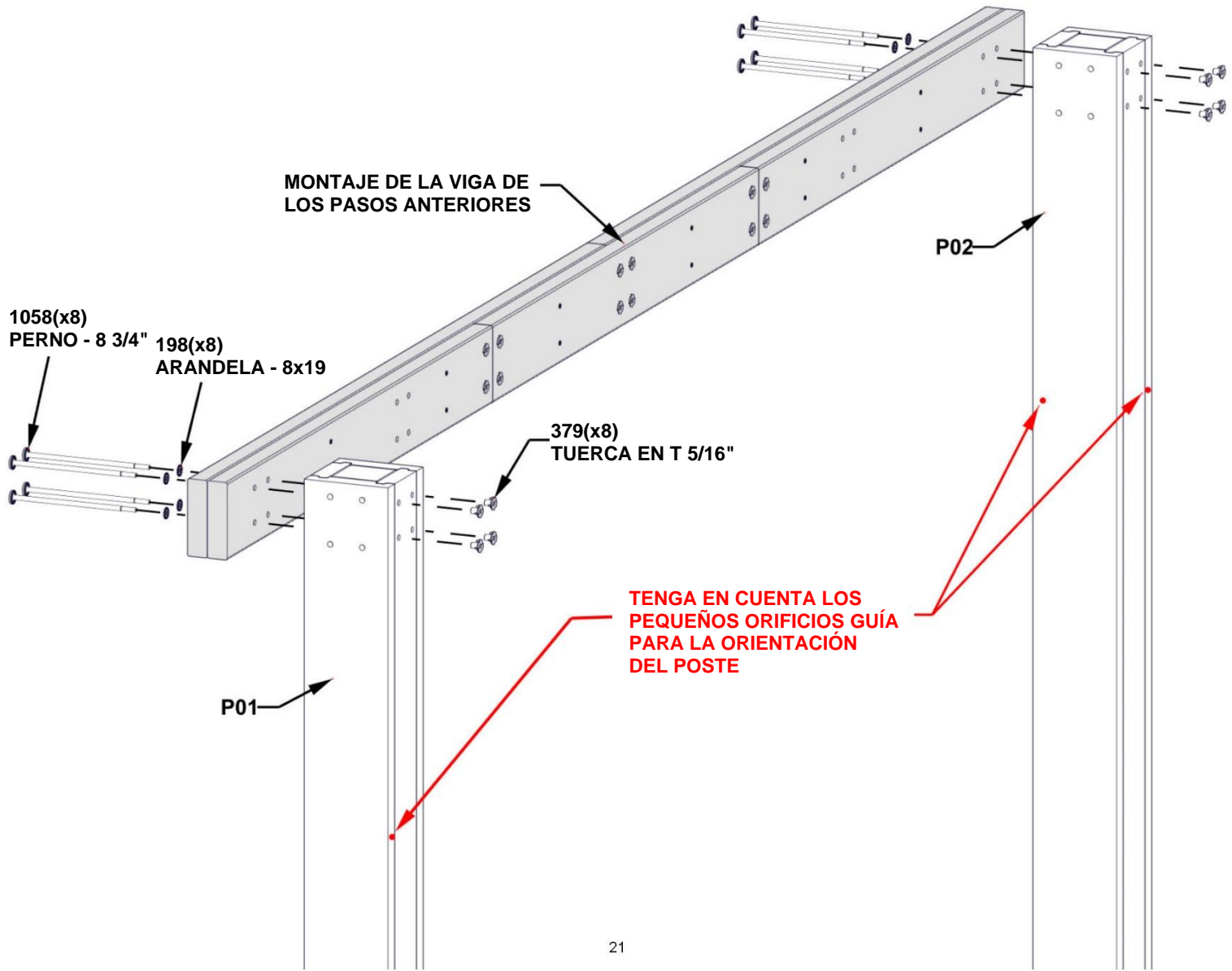

# PASO 6 - MONTAJE DE LA VIGA DE 12 PIES



**C01 | MÉNSULA - W2A03198**  
(2) 1 7/16"x6 7/16"x35 1/8" (36x163x893)

CANTIDAD	NÚMERO DE PIEZA	DESCRIPCIÓN
8	H100198	WASHER LOCK EXT 8X19 BLK
8	H100513	PERNO BL 5/16x4 1/4 NG
8	H100379	TUERCA T 5/16" NG
2	H100405	ARANDELA DE FIJACIÓN EXT. 6X15 NG
2	H100792	TIRAFONDO BL 1/4x3 NG

## INSERTE LAS TUERCAS EN T PRIMERO

### CONSEJO:

- INTRODUZCA LOS PERNOS PRIMERO, LUEGO DE LOS TIRAFONDOS
- PARA EVITAR QUE LA MADERA SE PARTA. ASEGÚRESE DE QUE LOS TIRAFONDOS ENTREN EN LOS ORIFICIOS GUÍA

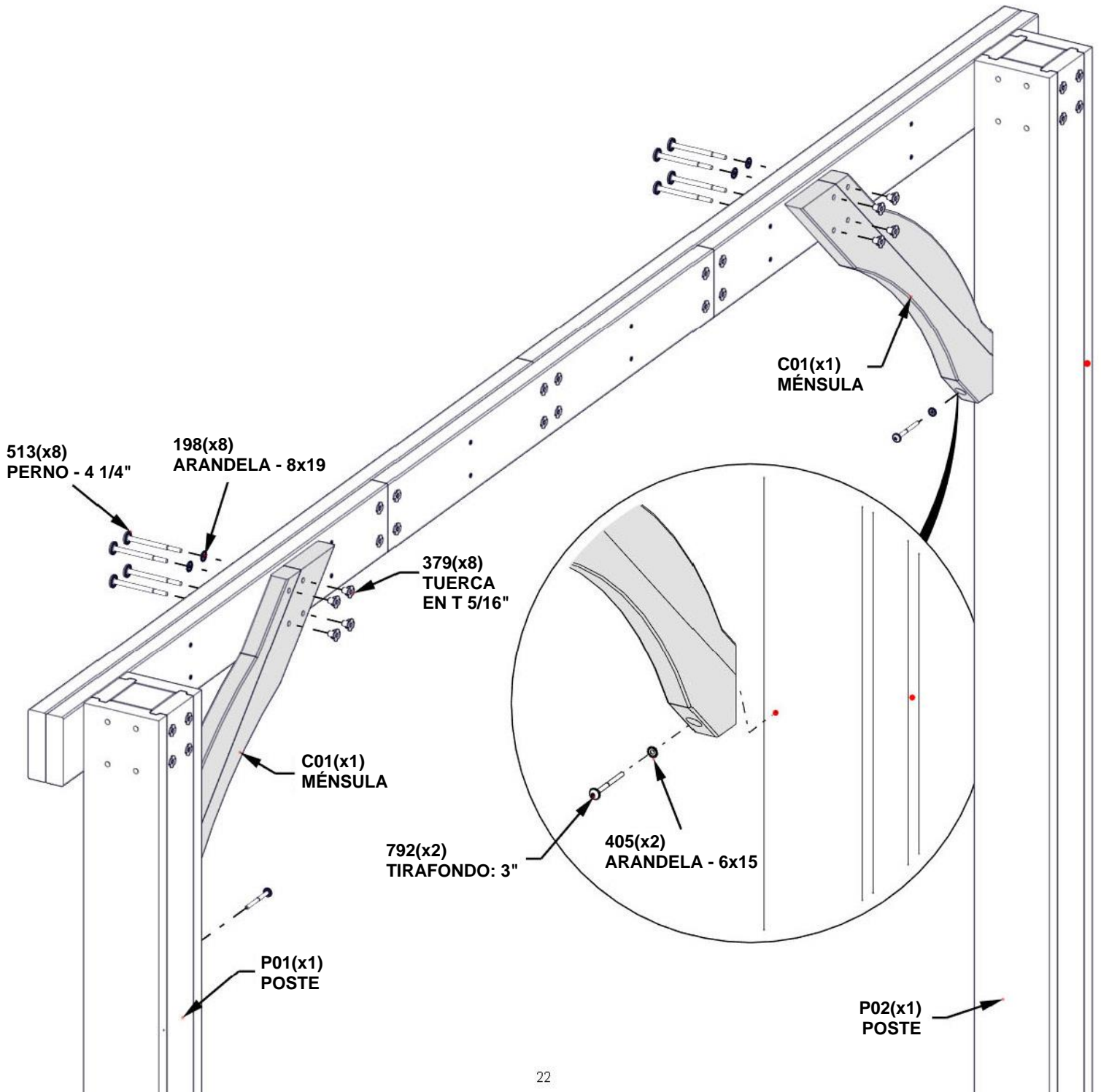

**COLOQUE EL CONJUNTO DE 12 PIES A UN LADO Y REPITA LOS PASOS 1 A 6.**

# PASO 7 - MONTAJE DE LA VIGA DE 14 PIES

CANTIDAD	NÚMERO DE PIEZA	DESCRIPCIÓN
8	H100198	WASHER LOCK EXT 8X19 BLK
8	H100195	PERNO BL 5/16x2 3/4 NG
8	H100379	TUERCA T 5/16" NG

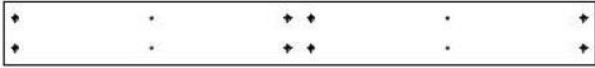

**D03** | VIGA - W4L15193  
(1) | 1 3/8"x5 1/4"x49 15/16" (36x134x1268)



**D04** | VIGA - W4L15234  
(2) | 1 3/8"x5 1/4"x77" (36x134x1956)

## INSERTE LAS TUERCAS EN T PRIMERO

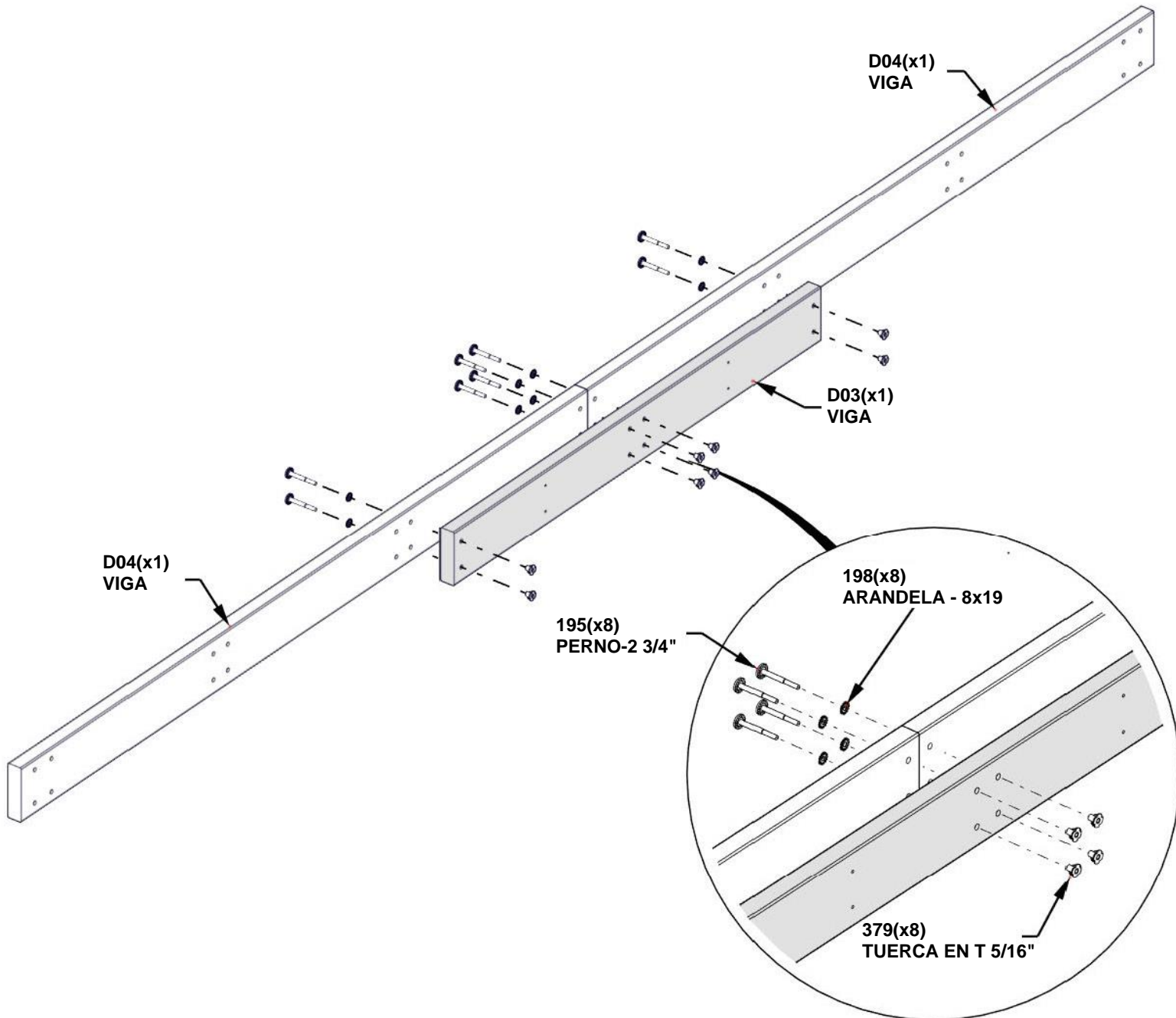



# PASO 8 - MONTAJE DE LA VIGA DE 14 PIES

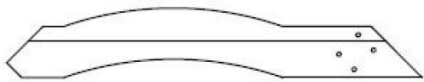

**C01 | MÉNSULA - W2A03198**  
(1) 1 7/16"x6 7/16"x35 1/8" (36x163x893)



**C02 | MÉNSULA CON ETIQUETA - W2A03199**  
(1) 1 7/16"x6 7/16"x35 1/8" (36x163x893)

CANTIDAD	NÚMERO DE PIEZA	DESCRIPCIÓN
4	H100195	PERNO BL 5/16x2 3/4 NG
12	H100198	WASHER LOCK EXT 8X19 BLK
12	H100379	TUERCA T 5/16" NG
8	H100513	PERNO BL 5/16x4 1/4 NG

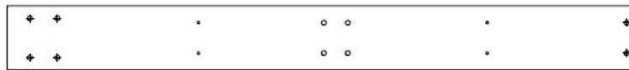

**D02 | VIGA - W4L15191**  
(2) 1 3/8"x5 1/4"x52 1/16" (36x134x1322)

**INSERTE LAS TUERCAS EN T PRIMERO**

**AJUSTE ÚNICAMENTE A MANO**

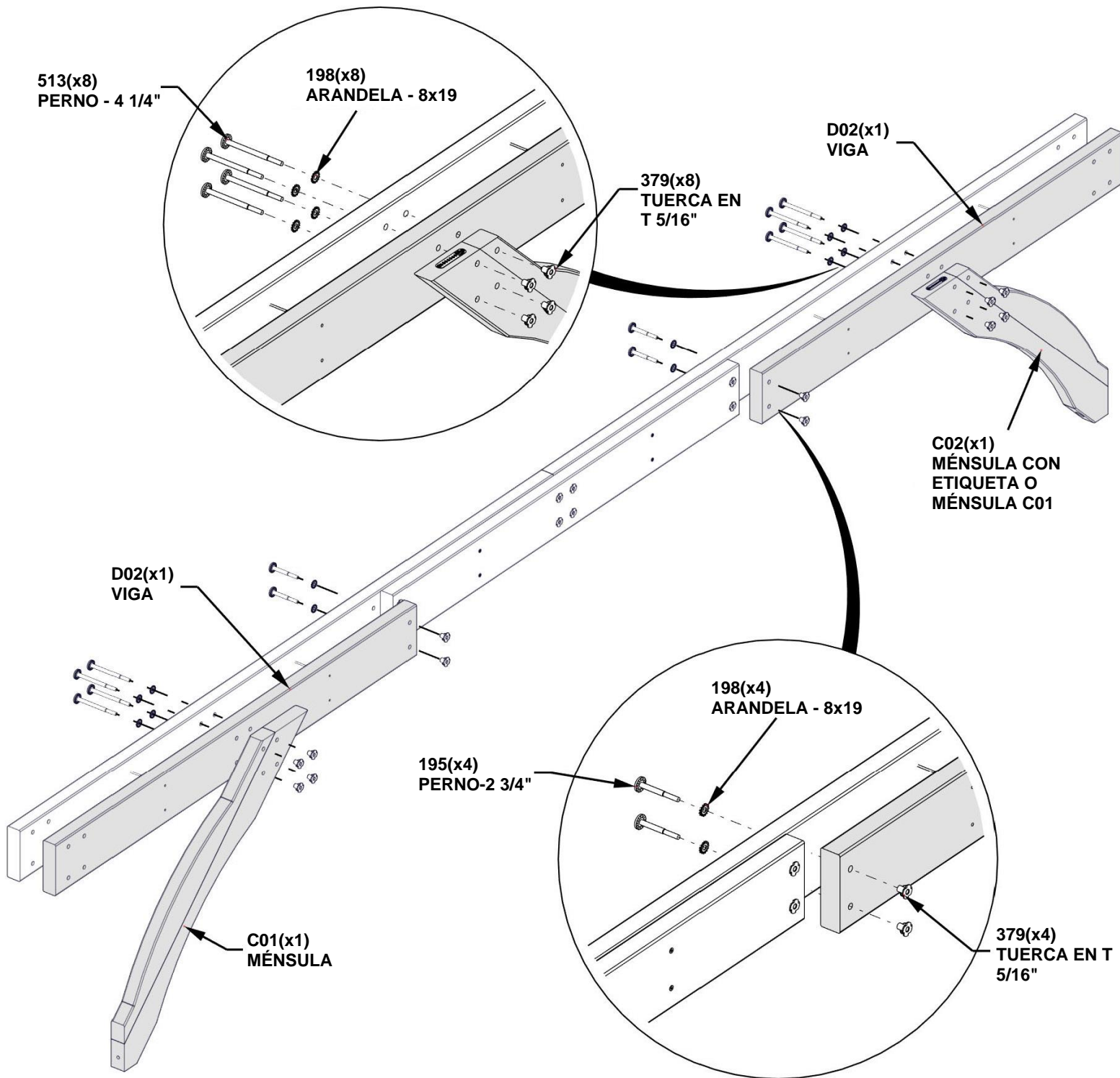

# PASO 9 - MONTAJE DE LA VIGA DE 14 PIES

CANTIDAD	NÚMERO DE PIEZA	DESCRIPCIÓN
12	H100483	TORNILLO PFH 8x2 1/4 NG

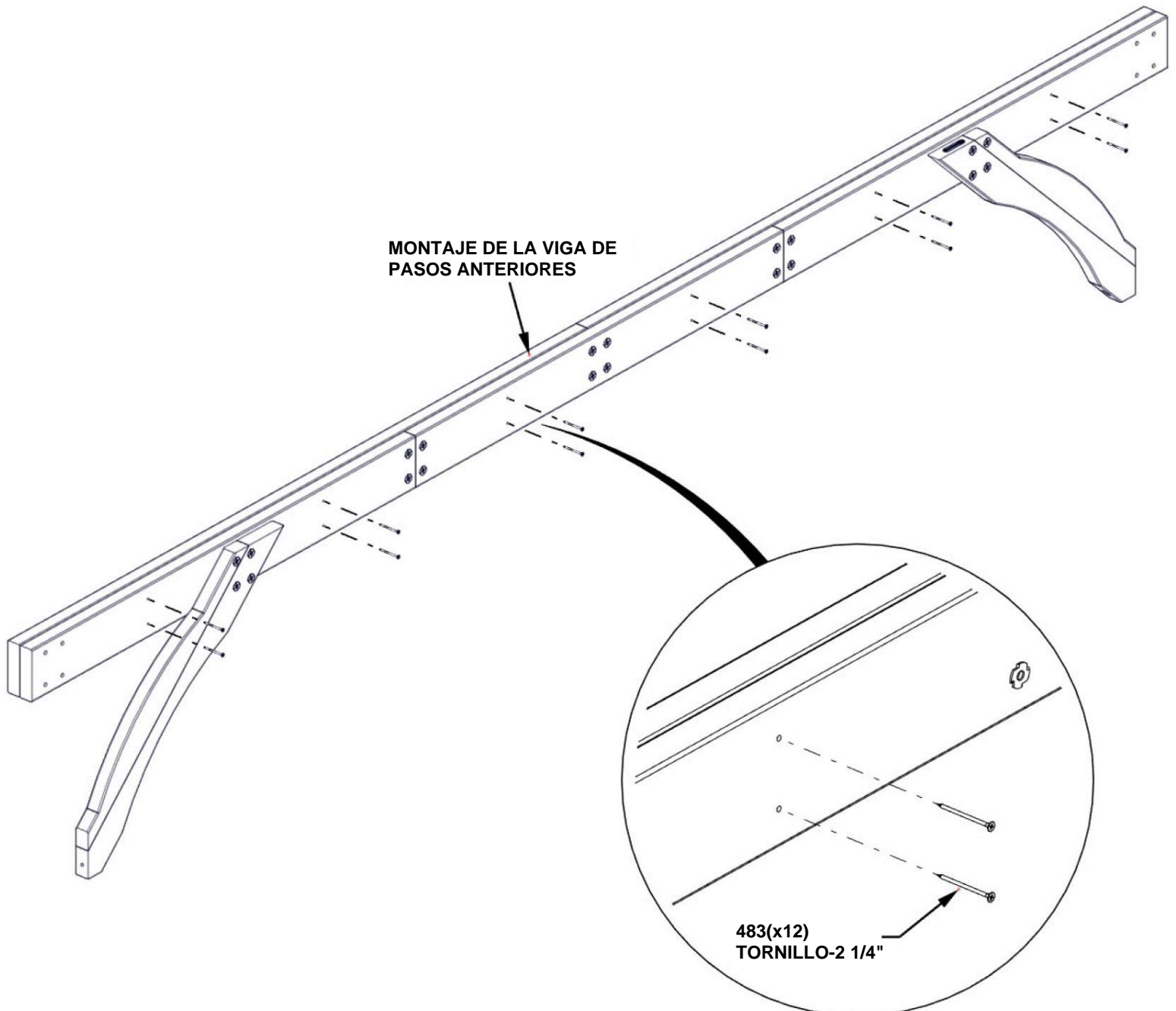

# PASO 10 - MONTAJE DE LA VIGA DE 14 PIES

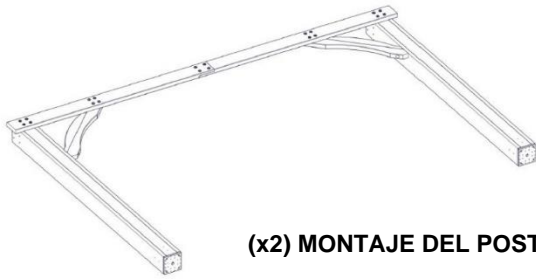

(x2) MONTAJE DEL POSTE DE 12 PIES

CANTIDAD	NÚMERO DE PIEZA	DESCRIPCIÓN
8	H101058	PERNO BL 5/16x2 3/4 NG
8	H100379	TUERCA T 5/16" NG
8	H100198	WASHER LOCK EXT 8X19 BLK
2	H100792	TIRAFONDO BL 1/4x3 NG
2	H100405	ARANDELA DE FIJACIÓN EXT. 6X15 NG



(x2) MONTAJE DE LA VIGA DE 14 PIES

## CONSEJOS:

- SE RECOMIENDA CONTAR CON LA AYUDA DE DOS PERSONAS.
- MUEVA LOS MONTAJES DE LOS POSTES DE 10 PIES A SU UBICACIÓN FINAL MIENTRAS OTRA PERSONA SOSTIENE CADA MONTAJE EN POSICIÓN VERTICAL.
- CON AYUDA DE UNA TERCERA PERSONA, CONECTE EL MONTAJE DE LA VIGA DE 14 PIES A LOS POSTES PARA HACER EL MARCO DE KIOSKO.

**AJUSTE ÚNICAMENTE A MANO**

**INSERTE LAS TUERCAS EN T PRIMERO**

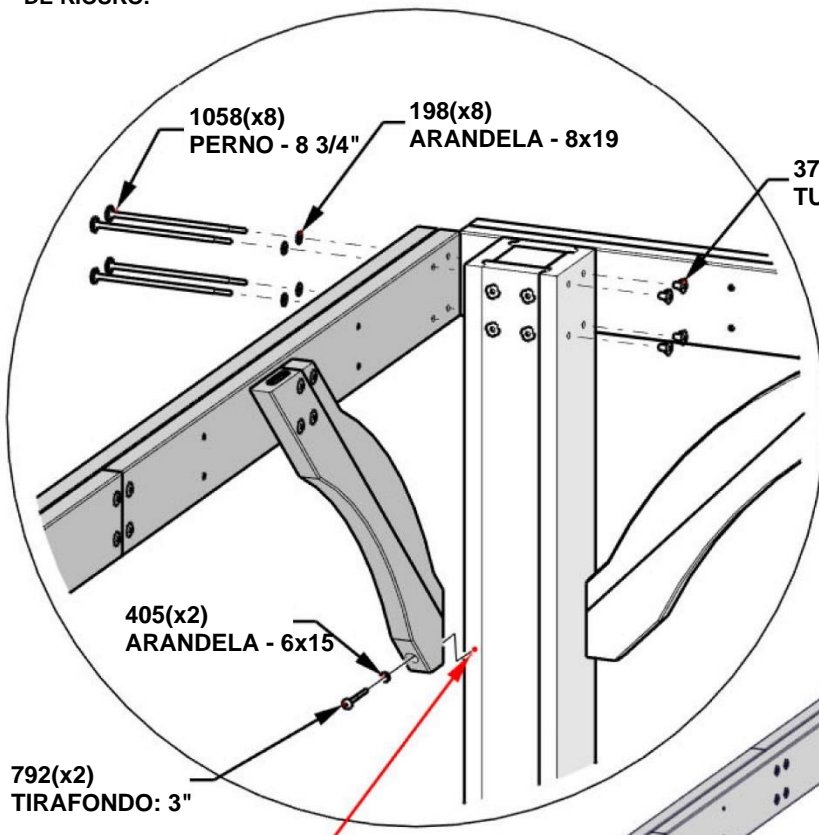

1058(x8)  
PERNO - 8 3/4"

198(x8)  
ARANDELA - 8x19

379(x8)  
TUERCA EN T 5/16"

405(x2)  
ARANDELA - 6x15

792(x2)  
TIRAFONDO: 3"

**PARA EVITAR QUE SE PARTA, LOS TIRAFONDOS DEBEN ENTRAR EN LOS ORIFICIOS GUÍA.**

MONTAJE DE LA VIGA DE 12 PIES DE PASOS ANTERIORES

MONTAJE DE LA VIGA DE 14 PIES DE PASOS ANTERIORES

MONTAJE DE LA VIGA DE 12 PIES DE PASOS ANTERIORES

**COLOQUE EL CONJUNTO DE 14 PIES A UN LADO Y REPITA LOS PASOS 7 A 10.**

# PASO 11

IMPORTANTE: FORME UN ÁNGULO RECTO CON LA UNIDAD ANTES DE CONTINUAR CON LOS SIGUIENTES PASOS. UNA VEZ QUE LO HAGA, AJUSTE TODAS LAS PIEZAS METÁLICAS.

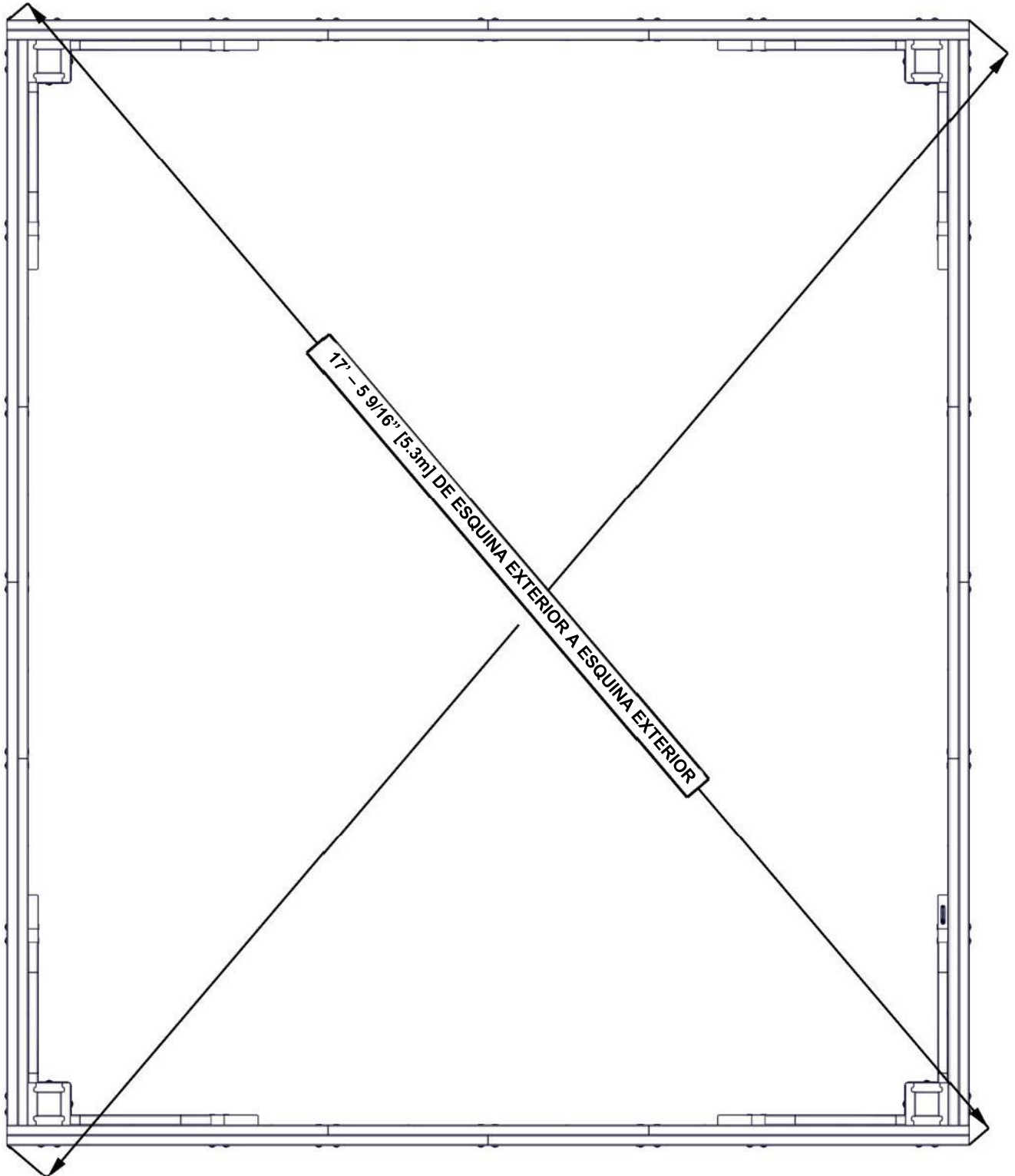

VISTA SUPERIOR

# PASO 12 - MONTAJE DE SOPORTE DE TECHO

CANTIDAD	NÚMERO DE PIEZA	DESCRIPCIÓN
16	H100460	TIRAFONDO BL 1/4x1 NG



**A4M01234**  
(4) | PINZA PARA POSTE

**REPITA EN LOS CUATRO POSTES**

**NO APRIETE DEMASIADO**

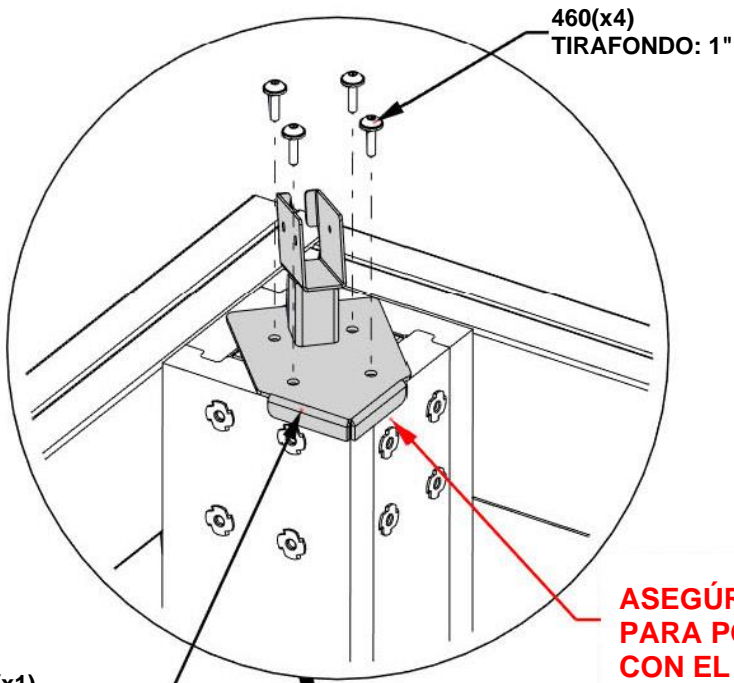

460(x4)  
TIRAFONDO: 1"

**ASEGÚRESE QUE LAS PINZAS PARA POSTES ESTÉN NIVELADAS CON EL POSTE ANTES DE COLOCAR LOS TIRAFONDOS.**

1234 (x1)  
MONTAJE DE LA  
PINZA DEL POSTE

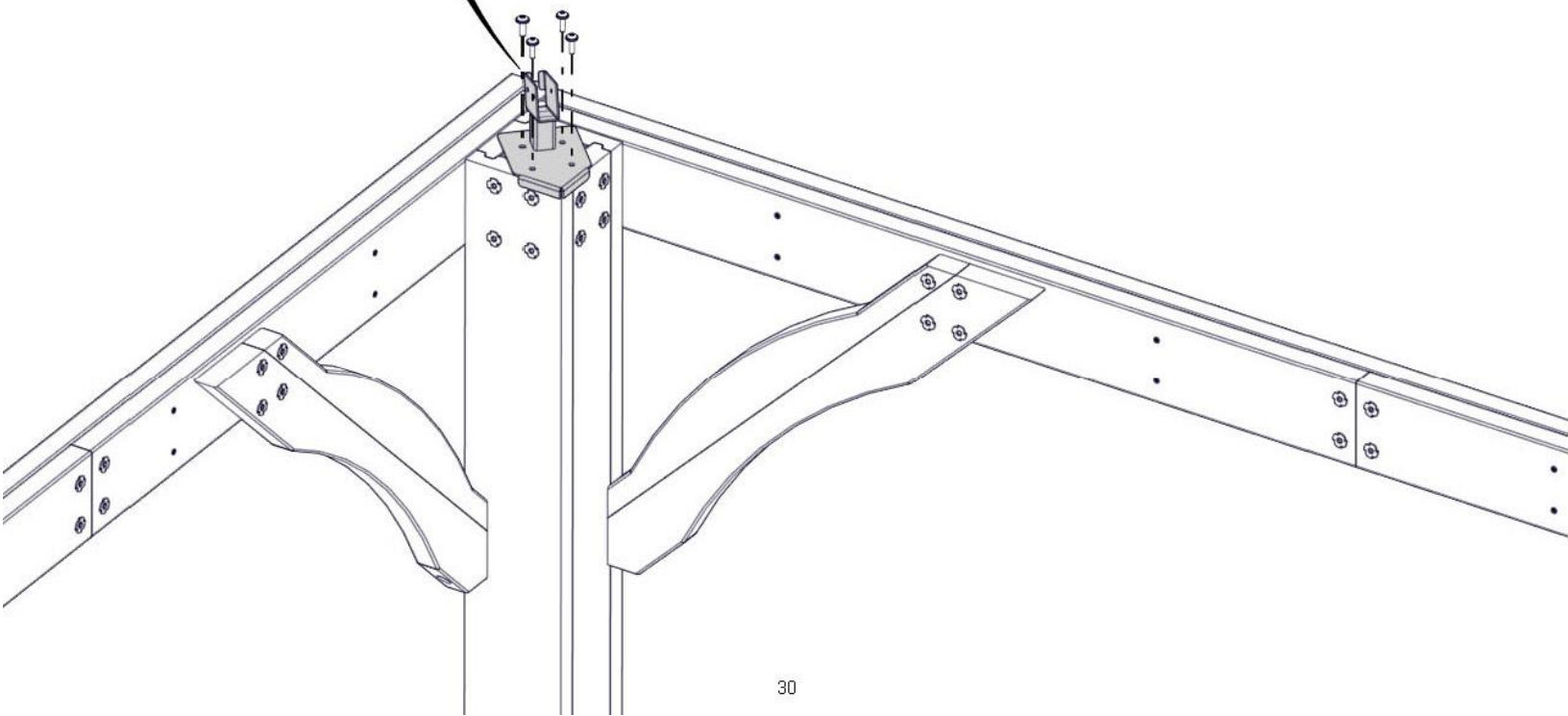

# PASO 13 - MONTAJE DE SOPORTE DE TECHO



**H29 | SOPORTE DEL TECHO - W4L15160**  
(1) | 1"x3 3/8"x24" (24x86x610)

CANTIDAD	NÚMERO DE PIEZA	DESCRIPCIÓN
16	H100379	TUERCA T 5/16" NG
8	H100385	TORNILLO PFH 8x1 NG

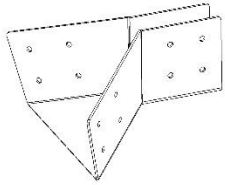

**A4M01184 | SOPORTE DE APOYO DEL PANEL**  
(2)

## INSERTE LAS TUERCAS EN T PRIMERO

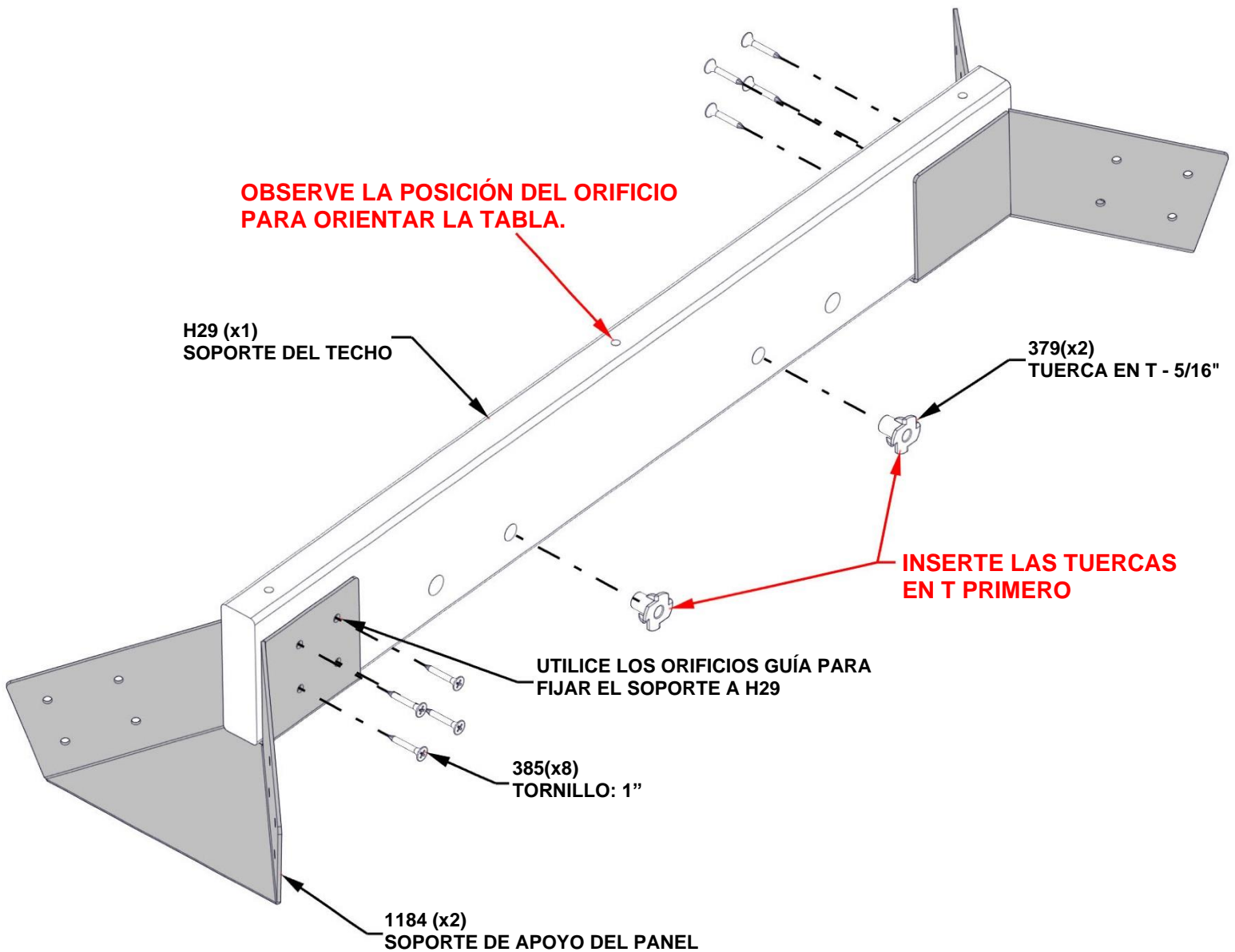

# PASO 14 - MONTAJE DE SOPORTE DE TECHO



**H01** | SOPORTE DEL TECHO - W4L15194  
(4) | 1"x3 3/8"x54 1/8" (24x86x1374)

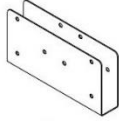

**A4M01237** | CLIP DE EMPALME DEL SOPORTE DE TECHO  
(4)



**H04** | SOPORTE DEL TECHO - W4L15201  
(4) | 1"x3 3/8"x38 13/16" (24x86x986)

CANTIDAD	NÚMERO DE PIEZA	DESCRIPCIÓN
4	H100379	TUERCA T 5/16" NG
48	H100385	TORNILLO PFH 8x1 NG

REPETIR CUATRO VECES

## INSERTE LAS TUERCAS EN T PRIMERO

¡IMPORTANTE! HABRÁ CUATRO DE ESTOS MONTAJES. MONTE (2) CON LA TUERCA EN T EN LA PARTE LATERAL COMO SE INDICA A CONTINUACIÓN. MONTE LOS OTROS (2) CON TUERCA EN T EN EL MISMO ORIFICIO, PERO EN EL OTRO LADO DE LA TABLA H04.

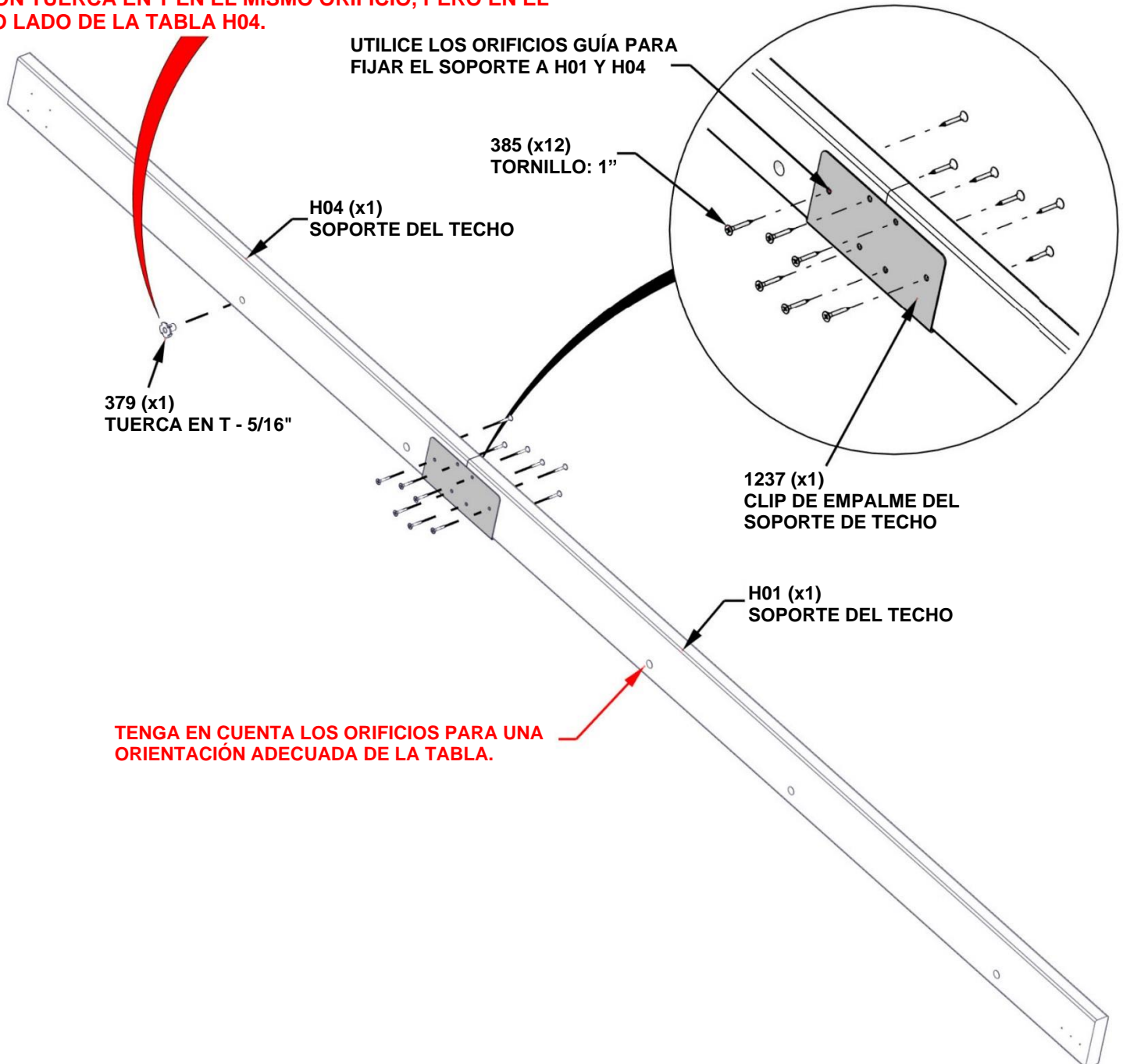

TENGA EN CUENTA LOS ORIFICIOS PARA UNA ORIENTACIÓN ADECUADA DE LA TABLA.



# PASO 15 - MONTAJE DE SOPORTE DE TECHO



CANTIDAD	NÚMERO DE PIEZA	DESCRIPCIÓN
16	H100385	TORNILLO PFH 8x1 NG

REPETIR EN EL EXTREMO OPUESTO DE LA PLACA DE SOPORTE DEL TECHO

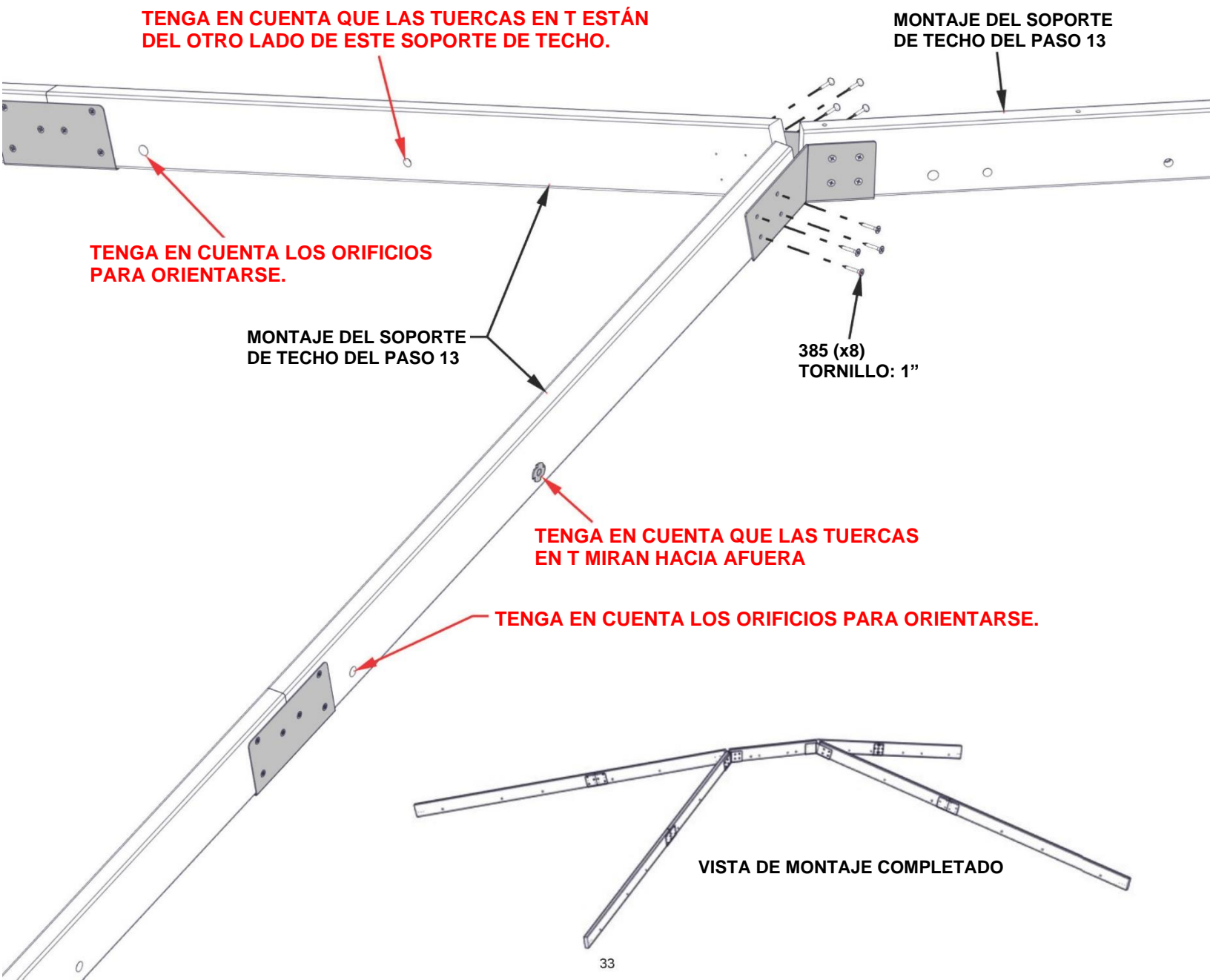

# PASO 16 - MONTAJE DE SOPORTE DE TECHO

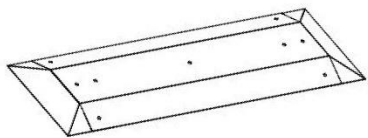

CANTIDAD	NÚMERO DE PIEZA	DESCRIPCIÓN
3	H100792	TIRAFONDO BL 1/4x3 NG
3	H101034	ARANDELA A PRUEBA DE LA INTEMPERIE

A4M01256 | PICO DE LA CUMBRERA (1)  
A4M01205 | ESPACIADOR METÁLICO (3)

## CONSEJOS:

- RETIRE LA PELÍCULA PROTECTORA AZUL ANTES DEL MONTAJE

**ADVERTENCIA: SE RECOMIENDA USAR GANTES AL MANIPULAR LAS PIEZAS DEL TECHO DE ACERO**

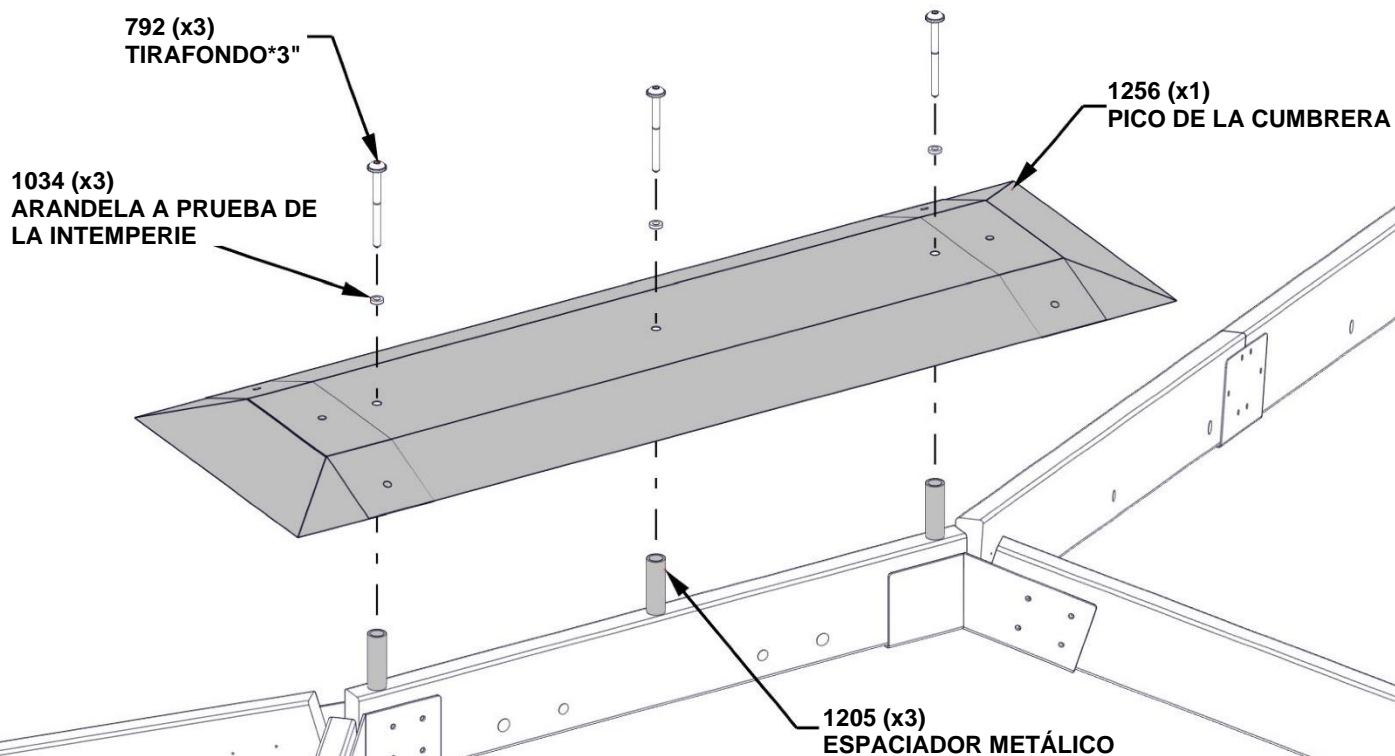

## **PASO 17 - MONTAJE DE SOPORTE DE TECHO**

- SE RECOMIENDA CONTAR CON LA AYUDA DE DOS PERSONAS.
- PÍDALE QUE UNA PERSONA DE COLOQUE EN UNA ESCALERA EN EL CENTRO DE LA BASE.
- LEVANTE EL SOPORTE DEL TECHO HACIA EL LADO DE 14 PIES E INSÉRTELO EN LAS PINZAS PARA POSTE DE ESQUINA.

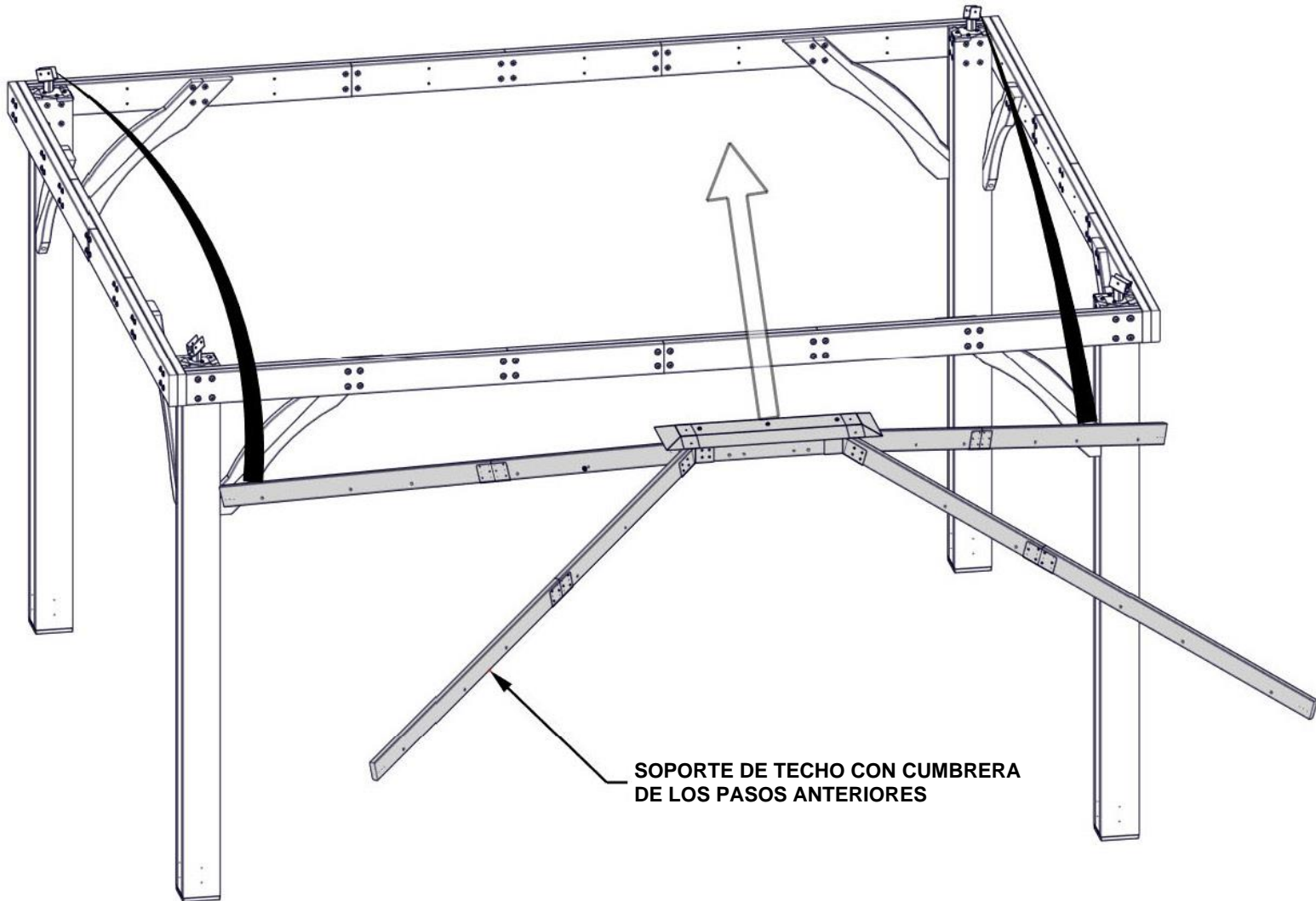

# PASO 18 - MONTAJE DE SOPORTE DE TECHO

CANTIDAD	NÚMERO DE PIEZA	DESCRIPCIÓN
12	H100385	TORNILLO PFH 8x1 NG

REPITA EN TODOS LOS POSTES

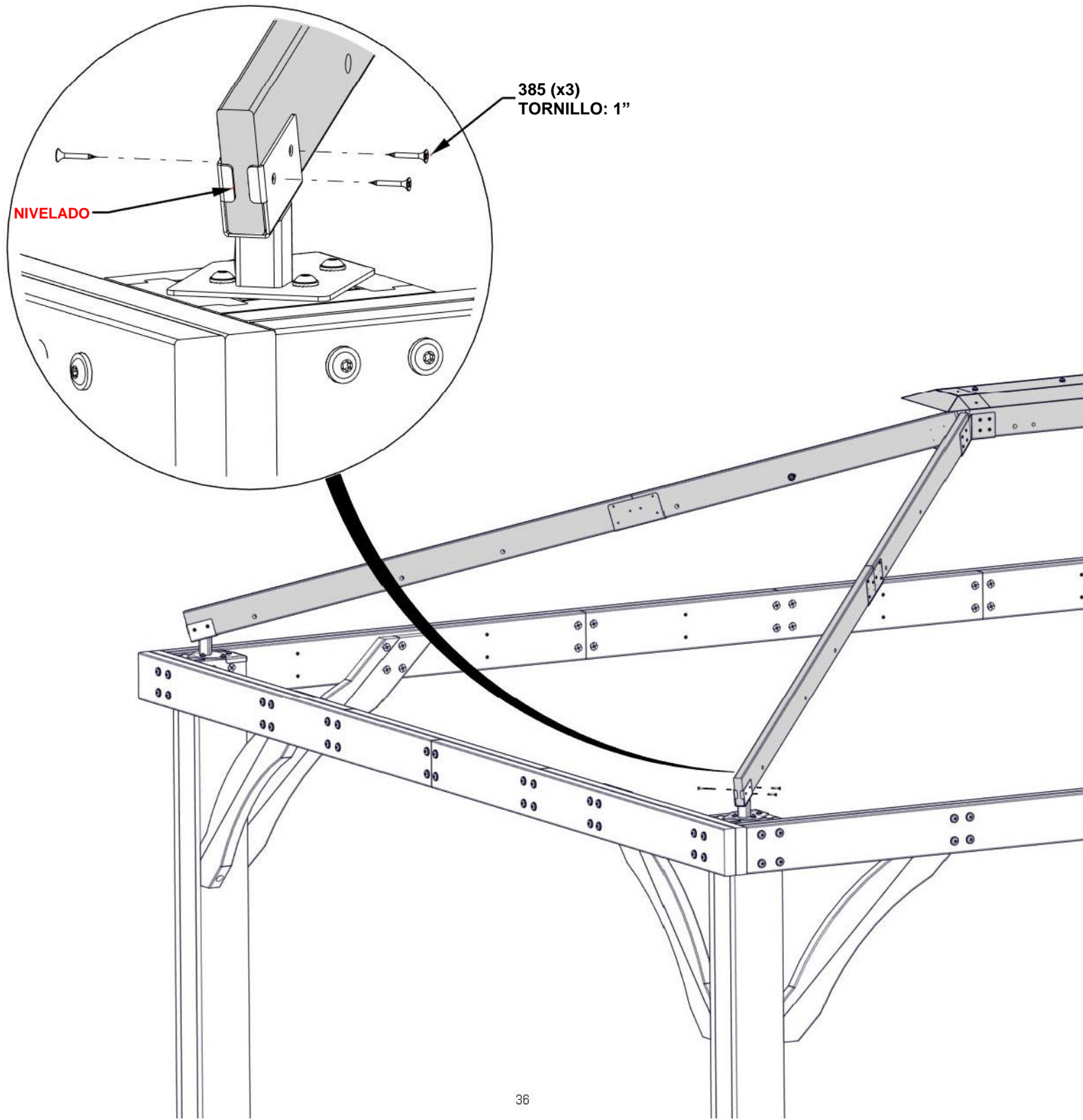

# PASO 19 - MONTAJE DEL PANEL DE TECHO DE 14 PIES

CANTIDAD	NÚMERO DE PIEZA	DESCRIPCIÓN
4	H100171	PERNO BL 1/4x1 NG
4	H100398	TUERCA T 1/4" NG

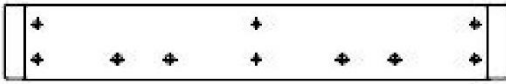

**H03** | VIGUETA DE TECHO - W4L15197  
(1) | 1"x3 3/8"x22 7/8" (24x86x580)

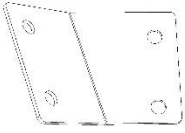

**A4M01193** | SOPORTE DEL PANEL  
(1)

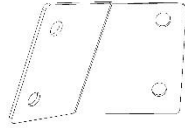

**A4M01191** | SOPORTE DEL PANEL  
(1)

**INSERTE LAS TUERCAS EN T PRIMERO  
AJUSTE ÚNICAMENTE A MANO**

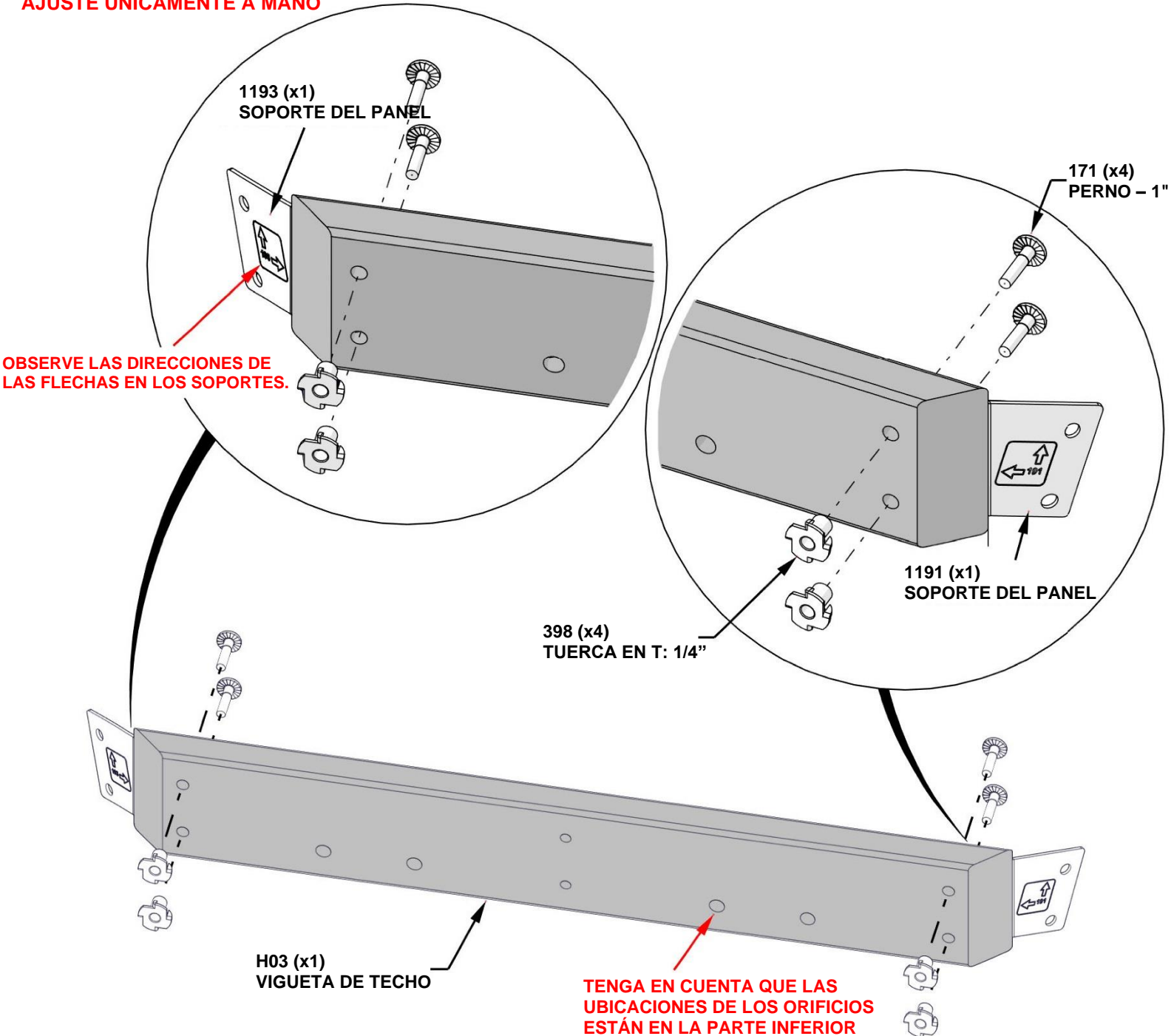

# PASO 20 - MONTAJE DEL PANEL DE TECHO DE 14 PIES

**H02** | VIGUETA DE TECHO - W4L15195  
(1) | 1"x3 3/8"x61 1/4" (24x86x1556)

**H09** | VIGUETA DE TECHO - W4L15213  
(1) | 1"x3 3/8"x61 1/4" (24x86x1556)

**H05** | VIGUETA DE TECHO - W4L15202  
(1) | 1"x3 3/8"x44 9/16" (24x86x1132)

CANTIDAD	NÚMERO DE PIEZA	DESCRIPCIÓN
4	H100171	PERNO BL 1/4x1 NG
24	H100385	TORNILLO PFH 8x1 NG
4	H100398	TUERCA EN T 1/4" NG

**H10** | VIGUETA DE TECHO - W4L15214  
(1) | 1"x3 3/8"x44 9/16" (24x86x1132)

**A4M01237** | CLIP DE EMPALME DEL SOPORTE DE TECHO  
(2)

**INSERTE LAS TUERCAS EN T PRIMERO**

398(x4)  
TUERCA EN T - 1/4"

**LA PARTE SUPERIOR DE H02/H09 NO SE NIVELA.**

171(x4)  
PERNO BL - 1"

**OBSERVE LA UBICACIÓN DEL ORIFICIOS PARA LA ORIENTACIÓN DE LA TABLA**

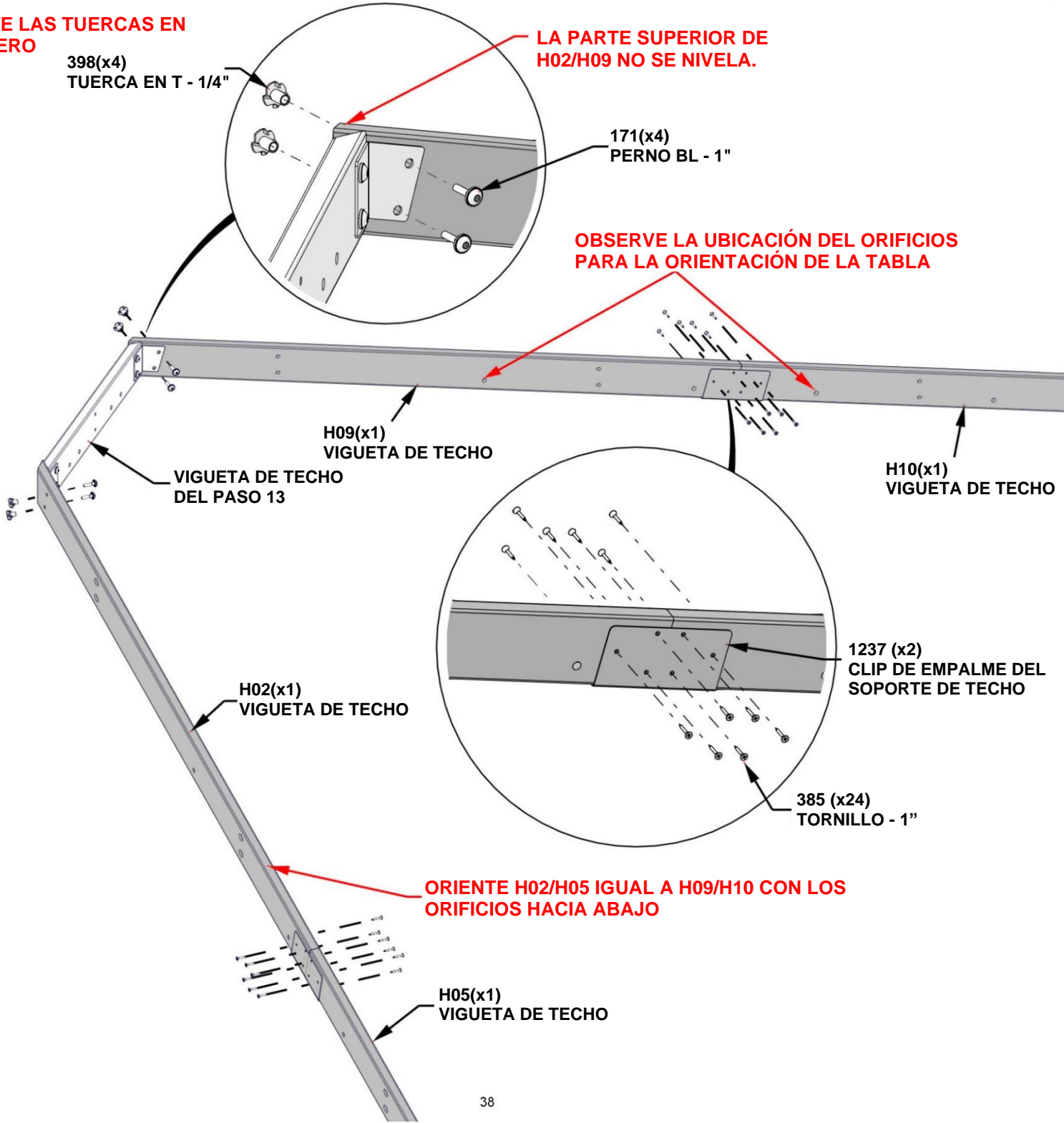

# PASO 21 - MONTAJE DEL PANEL DE TECHO DE 14 PIES

CANTIDAD	NÚMERO DE PIEZA	DESCRIPCIÓN
14	H101030	TORNILLO 2" CONFIRMAT NG

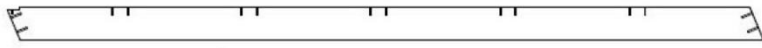

**E01** | CABIO - W4L15196  
(1) 1 3/8"x3 3/8"x76 3/4" (36x86x1949)



**E02** | CABIO - W4L15198  
(1) 1 3/8"x3 3/8"x67 5/8" (36x86x1717)



**E08** | CABIO - W4L15210  
(1) 1 3/8"x3 3/8"x67 5/8" (36x86x1717)



**E09** | CABIO - W4L15211  
(1) 1 3/8"x3 3/8"x44 1/16" (36x86x1119)

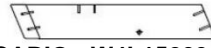

**E04** | CABIO - W4L15200  
(1) 1 3/8"x3 3/8"x20 1/2" (36x86x520)

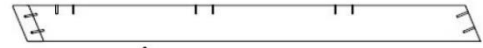

**E03** | CABIO - W4L15199  
(1) 1 3/8"x3 3/8"x44 1/16" (36x86x1119)

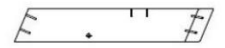

**E10** | CABIO - W4L15212  
(1) 1 3/8"x3 3/8"x20 1/2" (36x86x520)

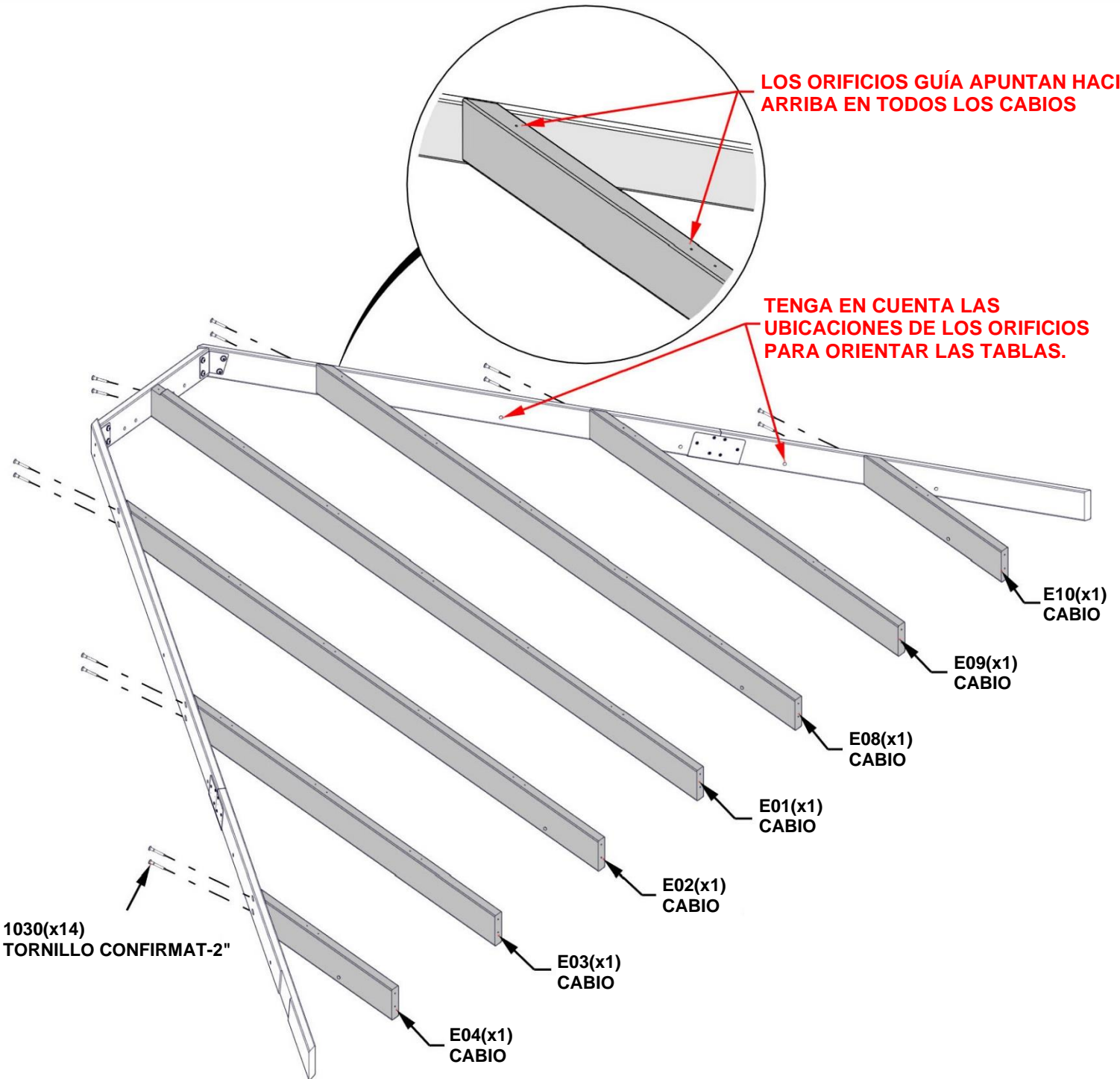

# PASO 22A - MONTAJE DEL PANEL DE TECHO DE 14 PIES

CANTIDAD	NÚMERO DE PIEZA	DESCRIPCIÓN
4	H100382	TORNILLO PFH 8x1 3/4 NG
14	H101030	TORNILLO 2" CONFIRMAT NG

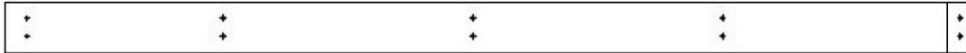

**Q02** | VIGUETA DE TECHO - W4L15215  
(2) | 1"x4 7/16"x84 1/4" (24x112x2140)

## CONSEJO:

- PUEDE QUE SE DEBEN AFLOJAR LOS CABIOS PARA FIJAR Q02 A H05/H10

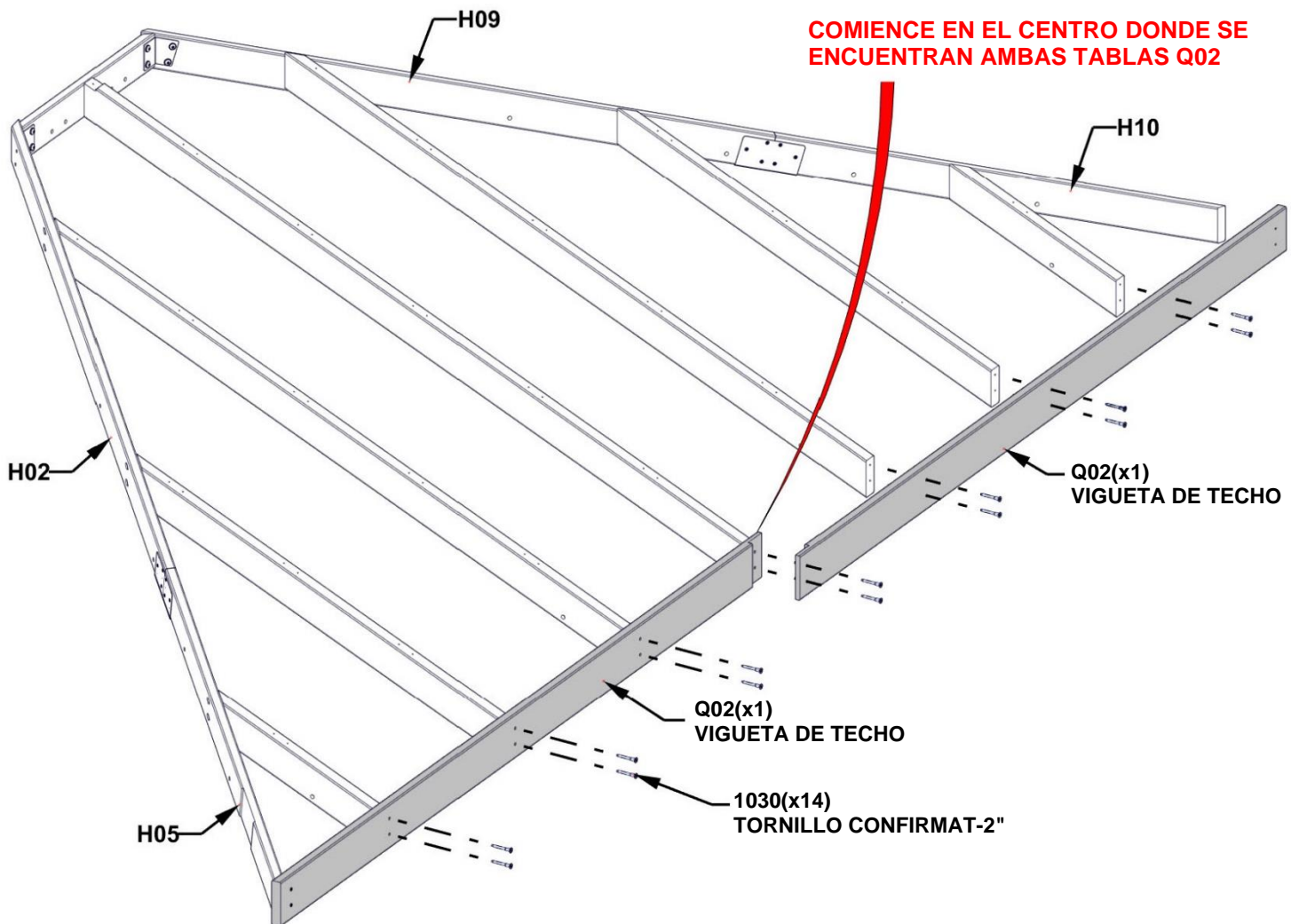



# PASO 22B - MONTAJE DEL PANEL DE TECHO DE 14 PIES

## CONSEJOS:

- UTILIZANDO LA TARJETA Q02 COMO GUÍA Y UNA BROCA DE 1/8", PERFORE LOS ORIFICIOS GUÍA EN LA TARJETA H05 UTILIZANDO LAS SIGUIENTES DIMENSIONES.
- REPITA EN EL EXTREMO OPUESTO CON LA TABLA H10.

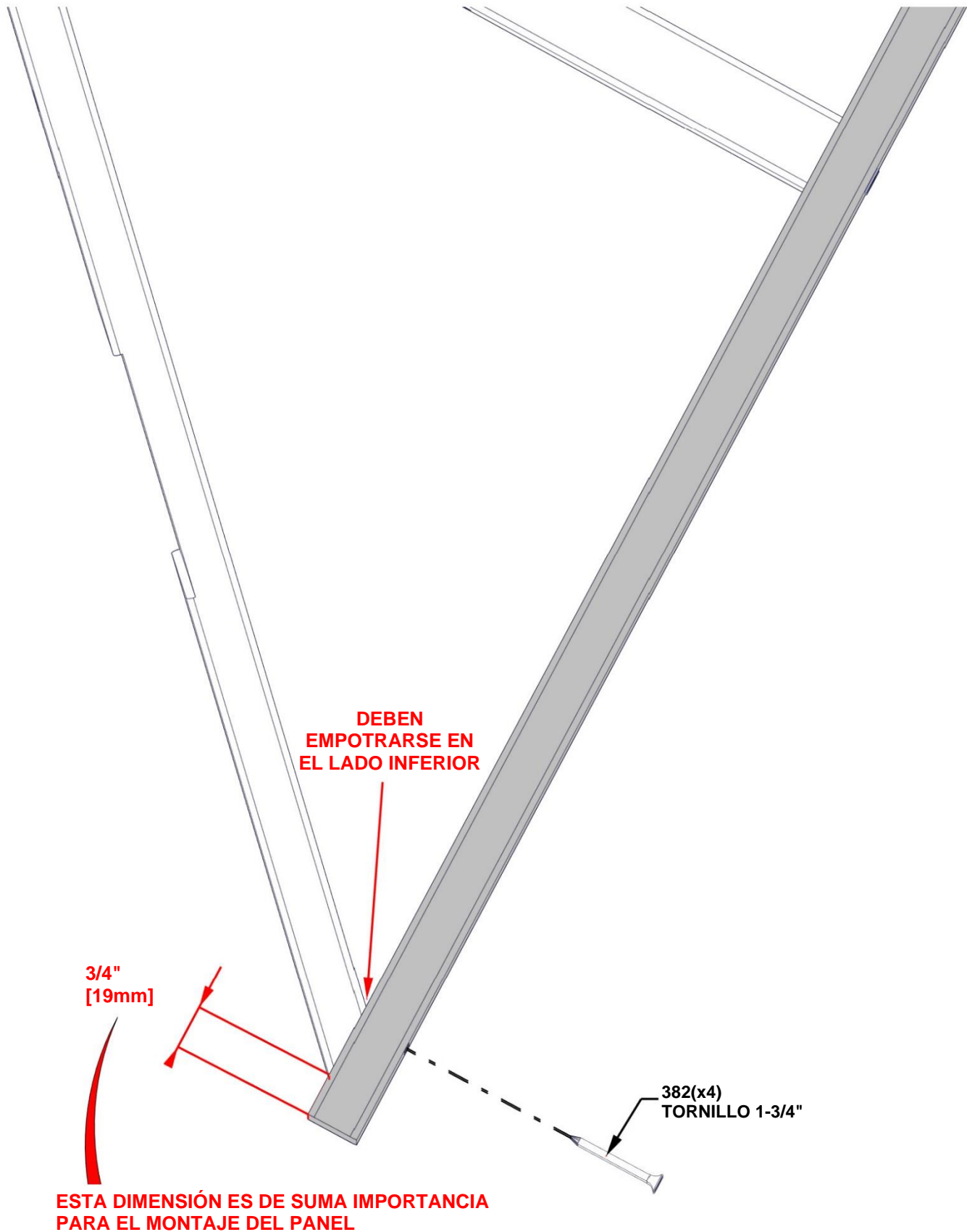

# PASO 22C - MONTAJE DEL PANEL DE TECHO DE 14 PIES

## CONSEJOS:

- AFLOJE LAS PIEZAS METÁLICAS PARA AJUSTAR EL ÁNGULO RECTO SI ES NECESARIO

## IMPORTANTE:

- FORME UN ÁNGULO RECTO CON LA UNIDAD ANTES DE CONTINUAR CON LOS SIGUIENTES PASOS.
- LAS DIMENSIONES QUE SE INDICAN A CONTINUACIÓN SON CRÍTICAS PARA EL MONTAJE FINAL DEL TECHO.
- LAS MEDIDAS DEBEN ESTAR DENTRO DE +/- 1/4".
- SI SE USAN MEDIDAS FUERA DE LOS LÍMITES, NO SE PODRÁ MONTAR EL

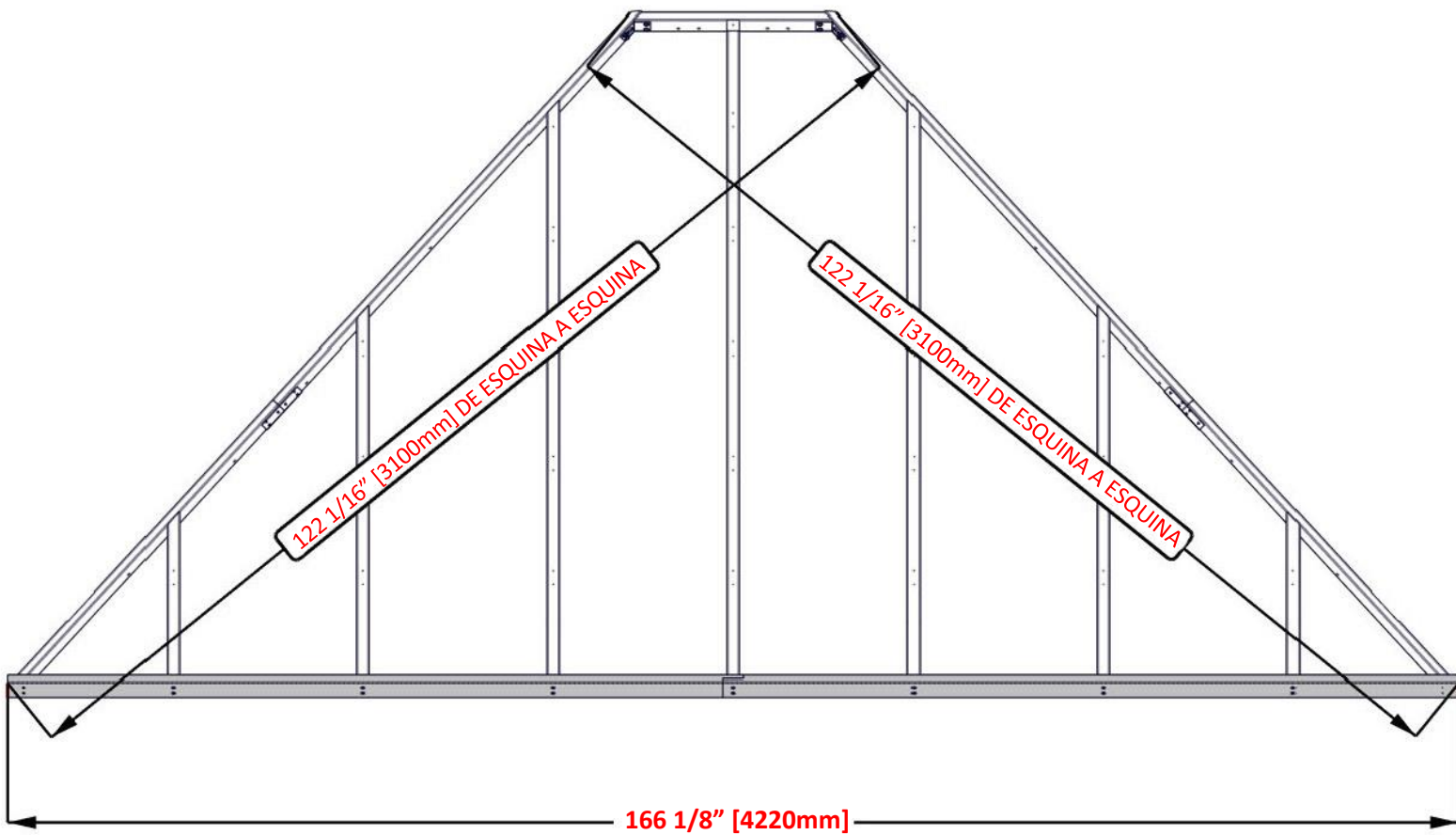

# PASO 23 - MONTAJE DEL PANEL DE TECHO DE 14 PIES

**T01** | CORREA - W4L15227  
(1) 1"x1 5/16"x27 1/2" (24x34x698)

**H25** | CORREA - W4L15235  
(1) 1"x3 3/8"x51 3/16" (24x86x1299)

**H14** | CORREA - W4L15223  
(2) 1"x3 3/8"x54 9/16" (24x86x1385)

**H16** | CORREA - W4L15225  
(2) 1"x3 3/8"x51" (24x86x1295)

**H13** | CORREA - W4L15222  
(1) 1"x3 3/8"x43 11/16" (24x86x1110)

**H15** | CORREA - W4L15224  
(2) 1"x3 3/8"x63 1/8" (24x86x1603)

**H17** | CORREA - W4L15226  
(1) 1"x1 3/8"x75 3/8" (24x34x1915)

CANTIDAD	NÚMERO DE PIEZA	DESCRIPCIÓN
66	H100391	TORNILLO PFH 8x2 NG

## CONSEJOS:

- ALINEE LOS ORIFICIOS GUÍA DE LAS CORREAS CON LOS DEL CABIO
- COLOQUE LOS TORNILLOS DESDE EL CENTRO Y AVANCE HACIA FUERA
- LAS TABLAS H02/H05 Y H09/H10 NO TIENEN ORIFICIOS GUÍA PARA TORNILLOS DE BORDE EXTERIOR.
- UTILIZANDO LAS CORREAS COMO GUÍA Y UNA BROCA DE TALADRO DE 1/8", PERFORE LOS ORIFICIOS GUÍA EN LAS TABLAS H02/H05 Y H09/H10.

**SI LAS CORREAS CUELGAN MÁS DE 5/8", CORTE HASTA 5/8"**

**LA CORREA T01 NO QUEDA COLGANDO**

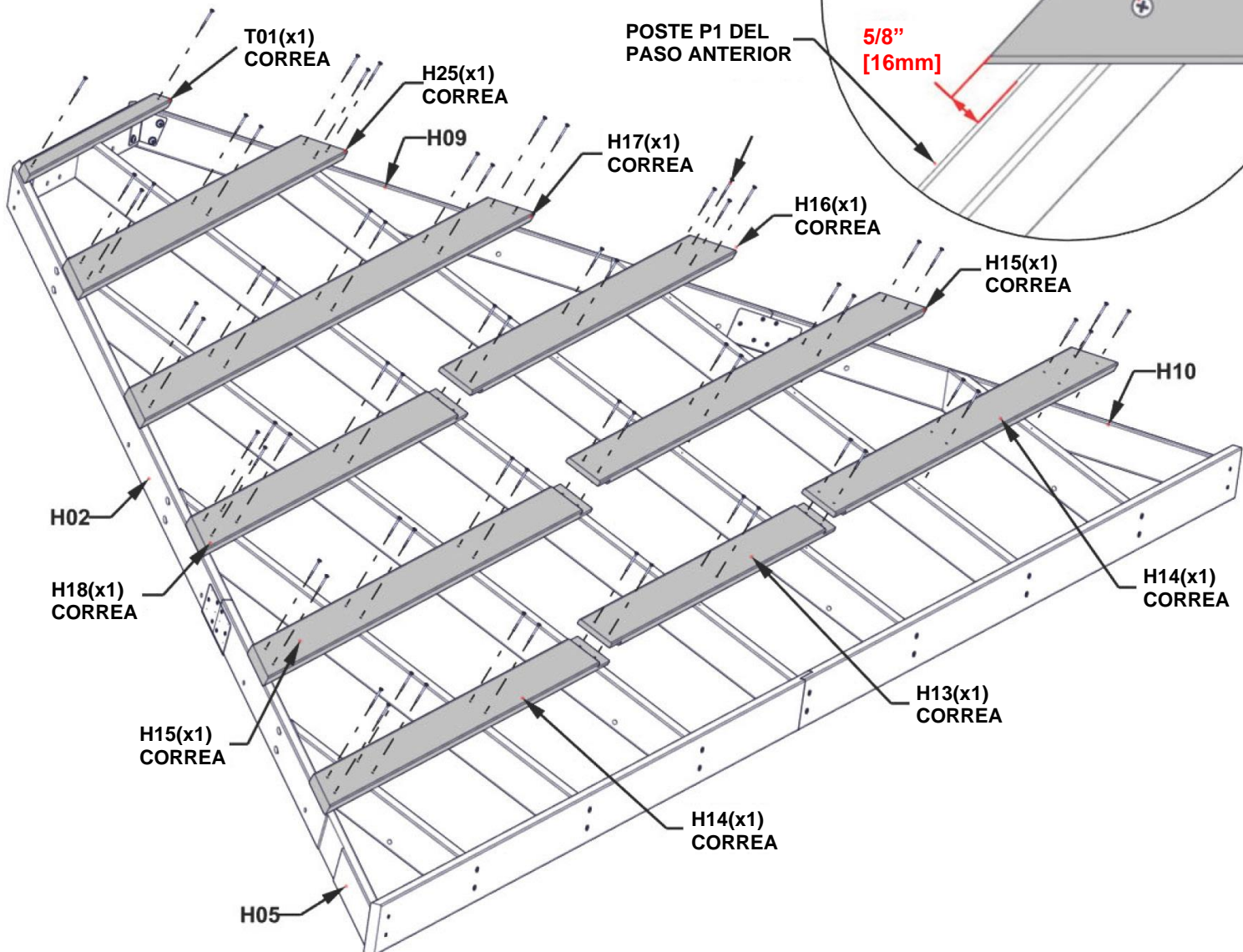

# PASO 24 - MONTAJE DEL PANEL DE TECHO DE 14 PIES

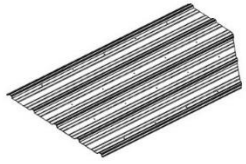

A4M01241-1 | HOJAS DE ACERO 29 GA  
(1)

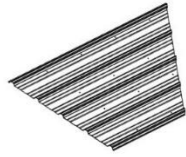

A4M01242-1 | HOJAS DE ACERO 29 GA  
(1)

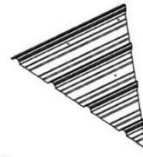

A4M01243-1 | HOJAS DE ACERO 29 GA  
(1)



A4M01246-1 | HOJAS DE ACERO 29 GA  
(1)

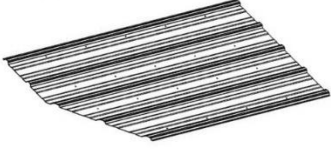

A4M01244-1 | HOJAS DE ACERO 29  
(1)

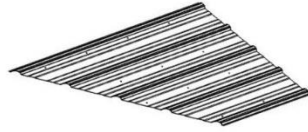

A4M01245-1 | HOJAS DE ACERO 29  
(1)

CANTIDAD	NÚMERO DE PIEZA	DESCRIPCIÓN
16	H100833	TORNILLO PARA MADERA 10-16x3M"

## CONSEJOS:

- RETIRE LA PELÍCULA PROTECTORA AZUL
- EMPEZANDO EN EL CENTRO, COLOQUE LOS PANELES COMO SE MUESTRA A CONTINUACIÓN.
- SUPERPONGA LOS PANELES SOBRE UNA CUMBRERA.
- LOS PANELES DEBEN ESTAR NIVELADOS CON EXTREMOS DE LA CORREA Y LA VIGUETA DE TECHO Q02.
- UNA VEZ QUE LA HOJA ESTÉ EN SU LUGAR, SE RECOMIENDA AÑADIR TORNILLOS H100833 EN EL MEDIO PARA SOSTENER LA HOJA PARA EL SIGUIENTE PASO.

**ADVERTENCIA: SE RECOMIENDA USAR GANTES AL MANIPULAR LAS PIEZAS DEL TECHO DE ACERO**

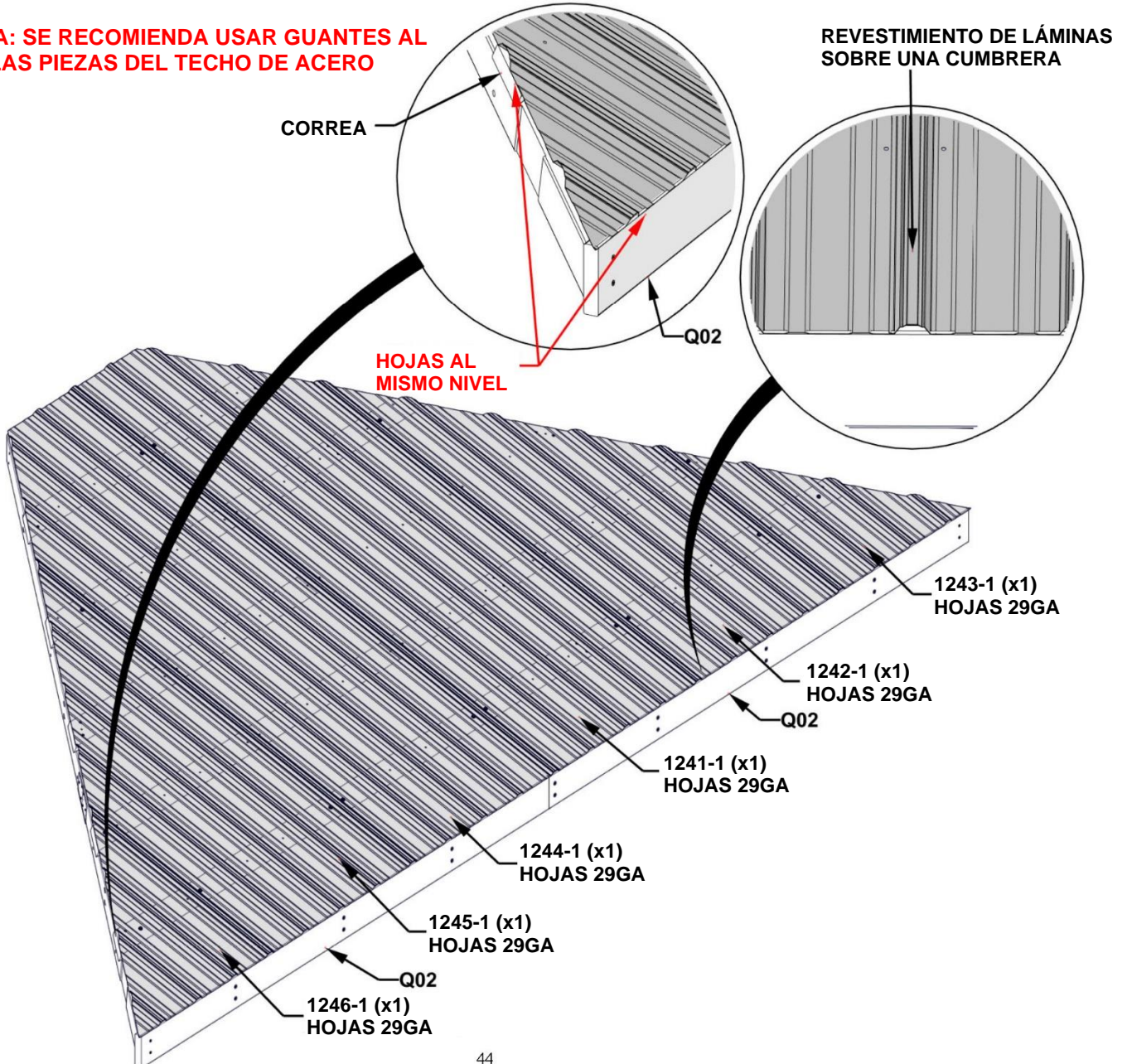

# PASO 25 - MONTAJE DEL PANEL DE TECHO DE 14 PIES

CANTIDAD	NÚMERO DE PIEZA	DESCRIPCIÓN
10	H100833	TORNILLO PARA MADERA 10-16x3M"



## CONSEJOS:

- COLOQUE EL CANAL DE LA CUMBRERA SOBRE EL BORDE DE LOS PANELES DEL TECHO CON EL LADO MÁS ANCHO DEL CANAL EN LA PARTE INFERIOR.
- ASEGÚRESE DE QUE LOS PANELES ESTÉN COMPLETAMENTE ASENTADOS EN EL CANAL.
- NIVELE LA PARTE SUPERIOR DEL CANAL CON LA PARTE SUPERIOR DE LOS PANELES METÁLICOS.

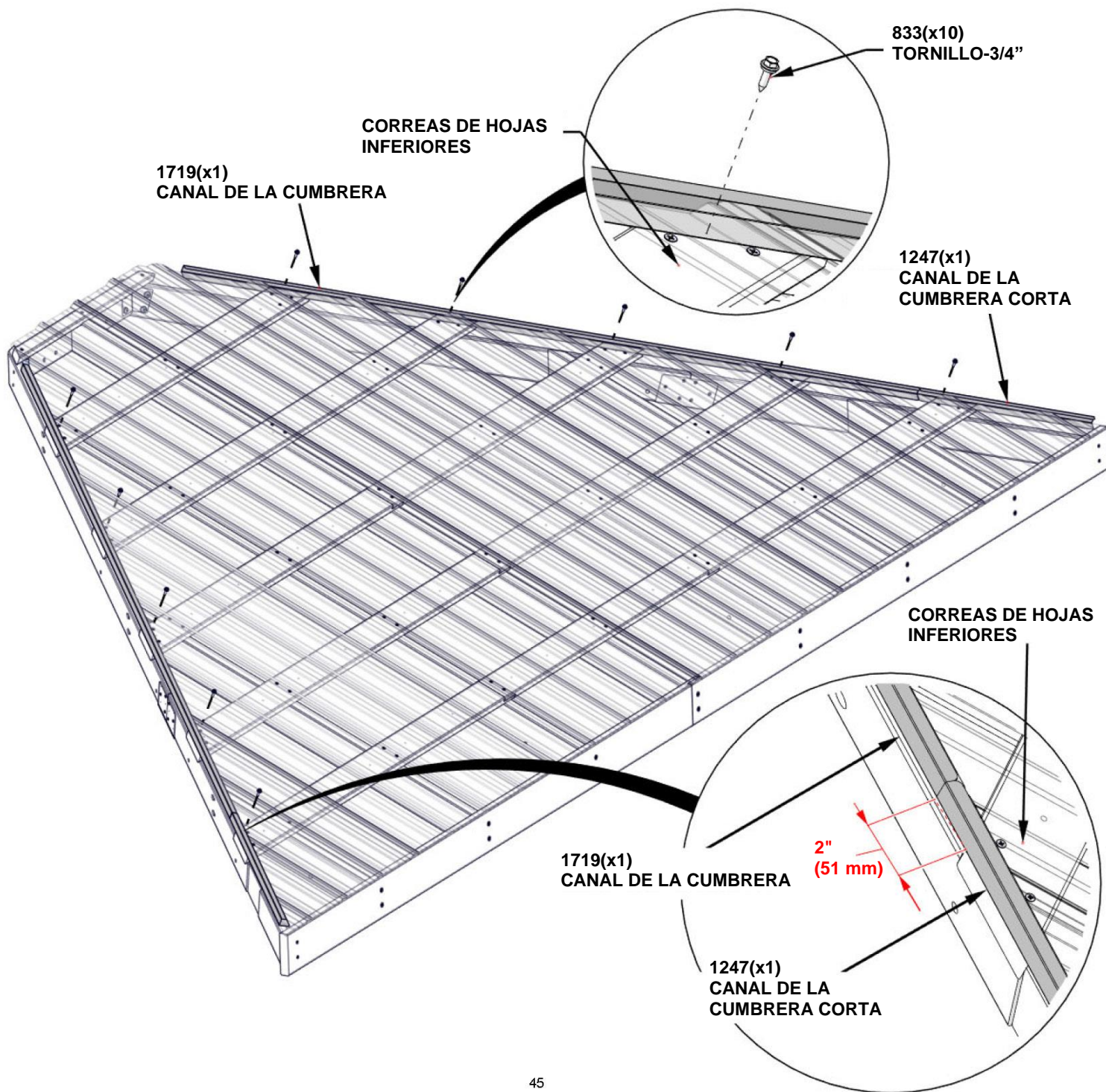

# PASO 26 - MONTAJE DEL PANEL DE TECHO DE 14 PIES

CANTIDAD	NÚMERO DE PIEZA	DESCRIPCIÓN
52	H100833	TORNILLO PARA MADERA 10-16x3M"

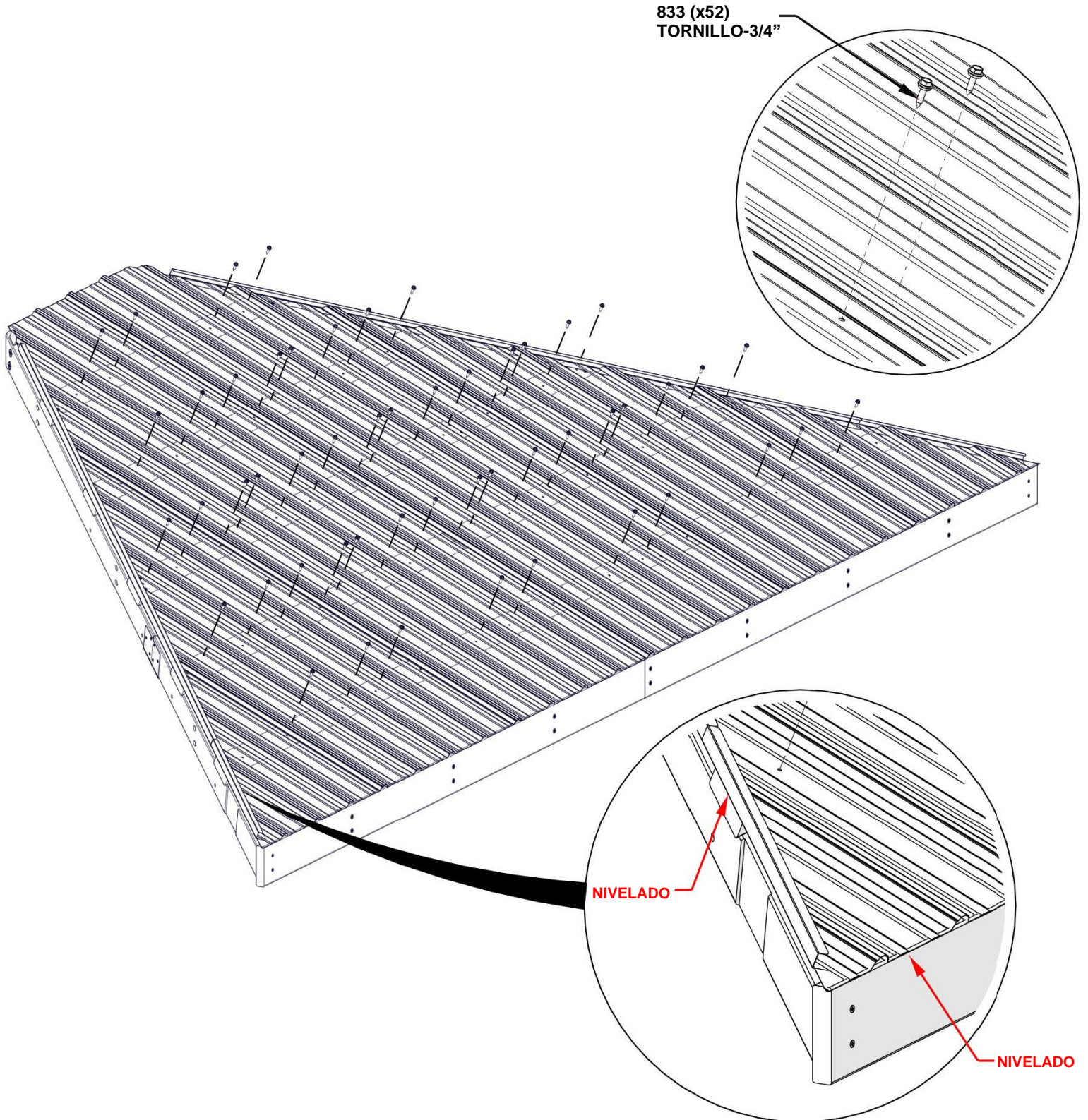

**REPITA LOS PASOS 19 AL 26 DEL MONTAJE  
DEL PANEL DE TECHO DE 14 PIES**

# PASO 27 - MONTAJE DEL PANEL DE TECHO DE 10 PIES

CANTIDAD	NÚMERO DE PIEZA	DESCRIPCIÓN
4	H100171	PERNO BL 1/4x1 NG
4	H100398	TUERCA T 1/4 NG

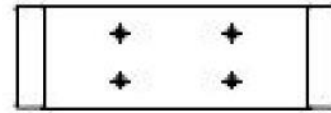

**INSERTE LAS TUERCAS EN T PRIMERO Y AJUSTE ÚNICAMENTE A MANO**

**OBSERVE LAS DIRECCIONES DE LAS FLECHAS EN LOS SOPORTES.**

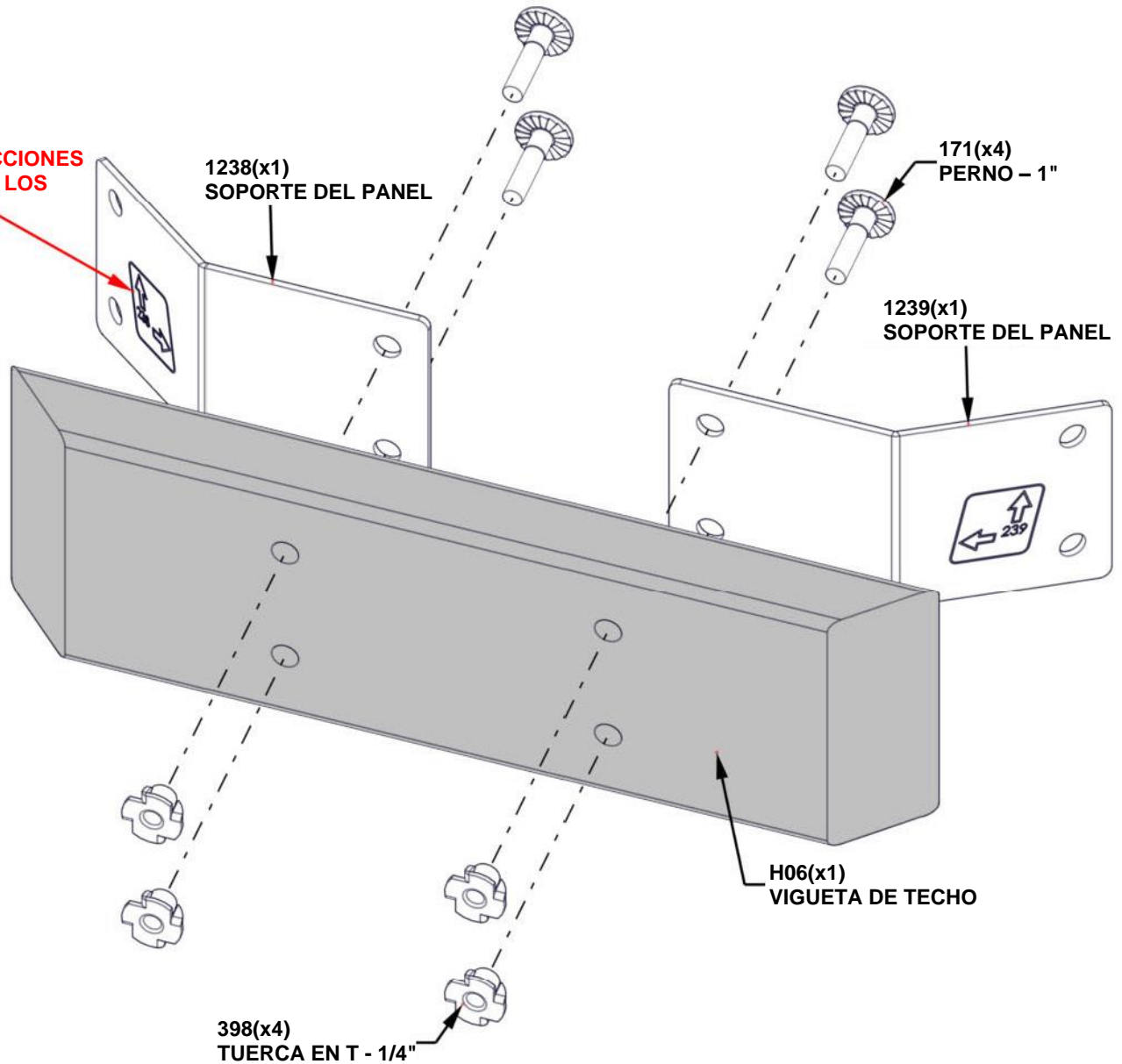



# PASO 28 - MONTAJE DEL PANEL DE TECHO DE 10 PIES



**H11 | VIGUETA DE TECHO - W4L15216**  
(1) 1"x3 3/8"x44 1/2" (24x86x1130)

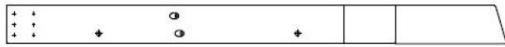

**H12 | VIGUETA DE TECHO - W4L15220**  
(1) 1"x3 3/8"x44 1/2" (24x86x1130)



**H07 | VIGUETA DE TECHO - W4L15205**  
(1) 1"x3 3/8"x53 3/16" (24x86x1351)

CANTIDAD	NÚMERO DE PIEZA	DESCRIPCIÓN
4	H100171	PERNO BL 1/4x1 NG
24	H100385	TORNILLO PFH 8x1 NG
4	H100398	TUERCA T 1/4 NG



**H08 | VIGUETA DE TECHO - W4L15206**  
(1) 1"x3 3/8"x53 3/16" (24x86x1351)

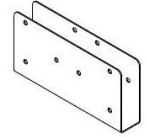

**A4M01237 | CLIP DE EMPALME DEL SOPORTE DE**  
(2)

**INSERTE LAS TUERCAS EN T PRIMERO**

**LA PARTE SUPERIOR DE H08/H07 NO SE NIVELA.**

398(x4)  
TUERCA EN T - 1/4"

171(x4)  
PERNO BL - 1"

**TENGA EN CUENTA LOS ORIFICIOS UBICADOS EN LA PARTE INFERIOR DE LA VIGA**

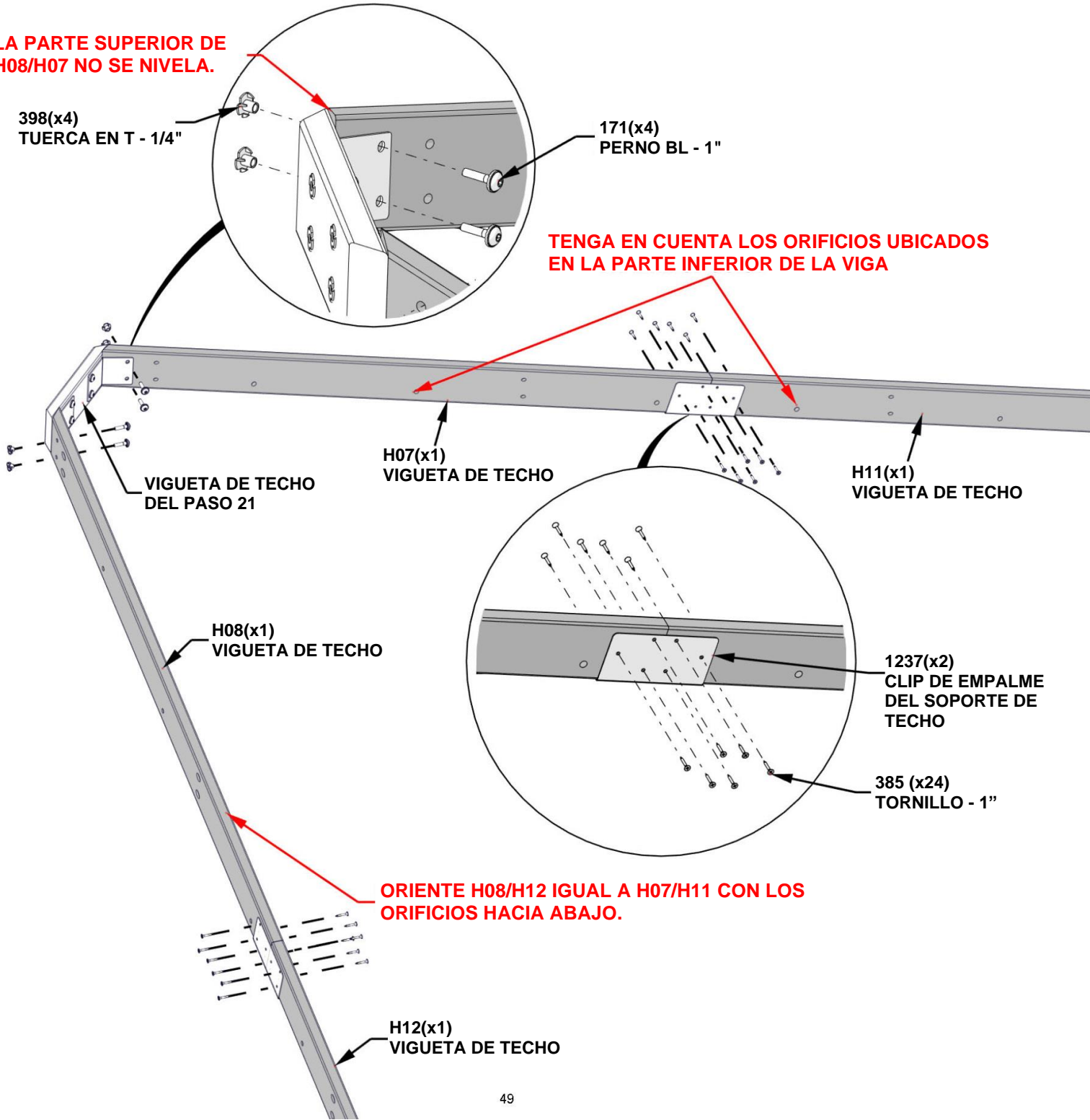

# PASO 29 - MONTAJE DEL PANEL DE TECHO DE 12 PIES



**E05 | CABIO - W4L15207**  
(1) 1 3/8"x3 3/8"x69" (36x86x1752)



**E11 | CABIO - W4L15217**  
(1) 1 3/8"x3 3/8"x69" (36x86x1752)

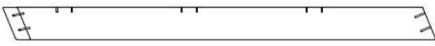

**E12 | CABIO - W4L15218**  
(1) 1 3/8"x3 3/8"x45 7/16" (36x86x1155)



**E07 | CABIO - W4L15209**  
(1) 1 3/8"x3 3/8"x21 15/16" (36x86x557)



**E06 | CABIO - W4L15208**  
(1) 1 3/8"x3 3/8"x45 7/16" (36x86x1155)



**E13 | CABIO - W4L15219**  
(1) 1 3/8"x3 3/8"x21 15/16" (36x86x557)

CANTIDAD	NÚMERO DE PIEZA	DESCRIPCIÓN
12	H101030	TORNILLO 2" CONFIRMAT NG

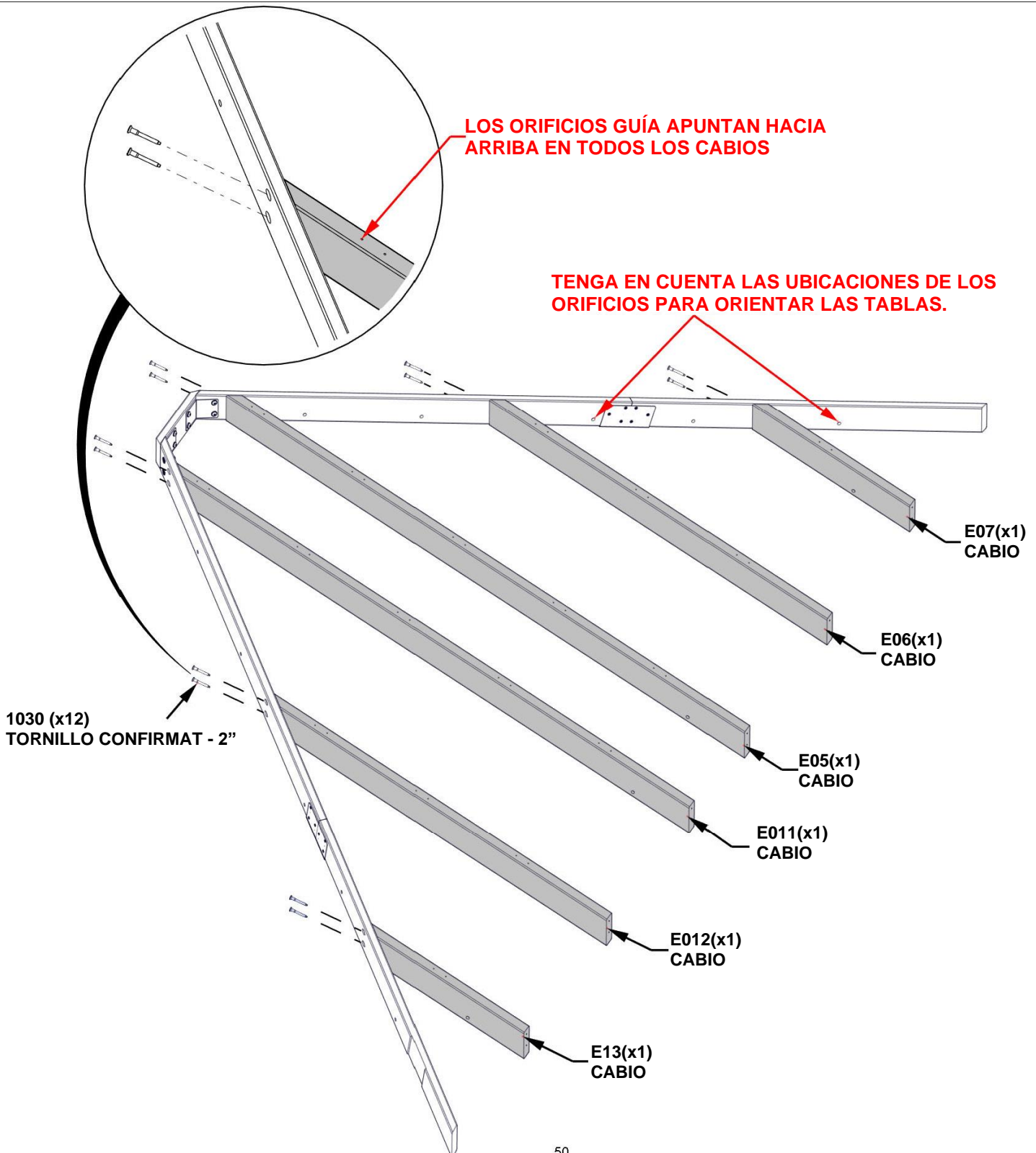

# PASO 30A - MONTAJE DEL PANEL DE TECHO DE 12 PIES

CANTIDAD	NÚMERO DE PIEZA	DESCRIPCIÓN
4	H100382	TORNILLO PFH 8x1 3/4 NG
12	H101030	TORNILLO 2" CONFIRMAT NG



**Q03** | VIGUETA DE TECHO - W4L15221  
(1) | 1"x4 7/16"x80 1/2" (24x112x2044)



**Q01** | VIGUETA DE TECHO - W4L15204  
(1) | 1"x4 7/16"x65 15/16" (24x112x1675)

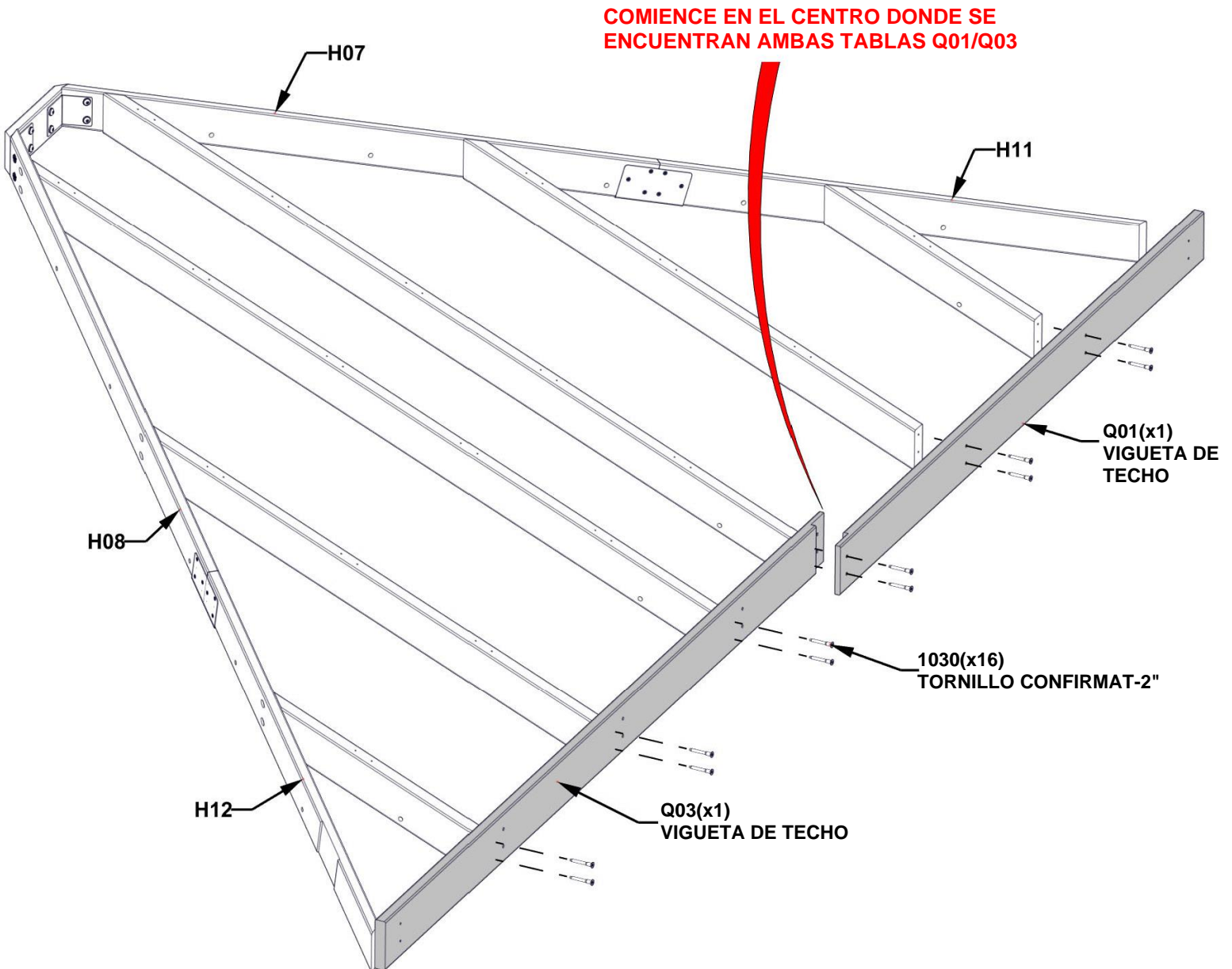

# PASO 30B - MONTAJE DEL PANEL DE TECHO DE 12 PIES

**CONSEJOS:**

- UTILIZANDO LAS TABLAS Q03 COMO GUÍA Y UNA BROCA DE 1/8", PERFORE LOS ORIFICIOS GUÍA EN LA TARJETA H12 UTILIZANDO LAS SIGUIENTES DIMENSIONES.
- REPITA EN EL EXTREMO OPUESTO UTILIZANDO Q01 COMO GUÍA PARA PERFORAR ORIFICIOS GUÍA EN LA TABLA H11.

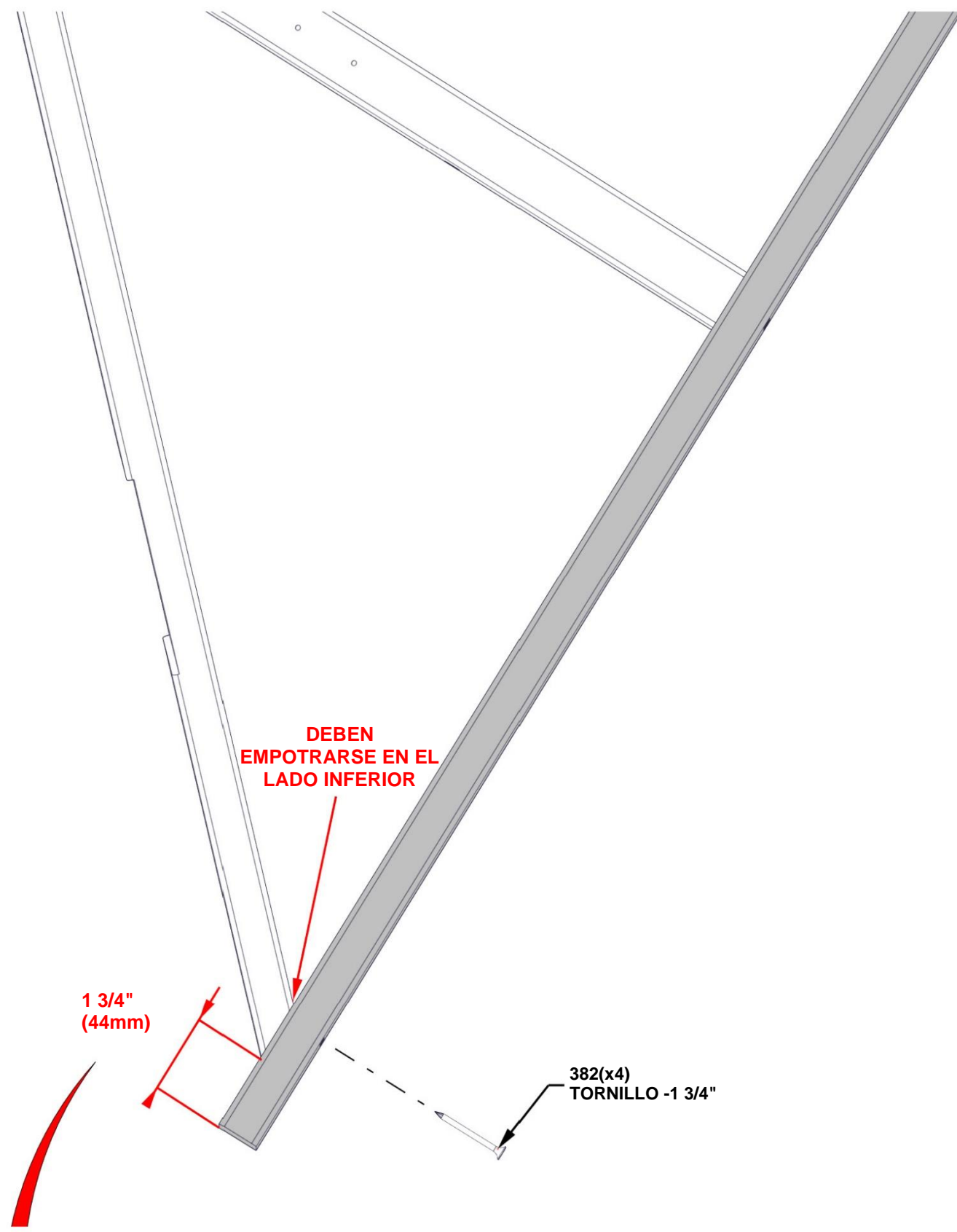

**ESTA DIMENSIÓN ES DE SUMA IMPORTANCIA PARA EL MONTAJE DEL PANEL**

# PASO 30C - MONTAJE DEL PANEL DE TECHO DE 12 PIES

## CONSEJOS:

- AFLOJE LAS PIEZAS METÁLICAS PARA AJUSTAR EL ÁNGULO RECTO SI ES NECESARIO

## IMPORTANTE:

- FORME UN ÁNGULO RECTO CON LA UNIDAD ANTES DE CONTINUAR CON LOS SIGUIENTES PASOS.
- LAS DIMENSIONES QUE SE INDICAN A CONTINUACIÓN SON CRÍTICAS PARA EL MONTAJE FINAL DEL TECHO.
- LAS MEDIDAS DEBEN ESTAR DENTRO DE +/- 1/4".
- SI SE USAN MEDIDAS FUERA DE LOS LÍMITES, NO SE PODRÁ MONTAR EL TECHO.

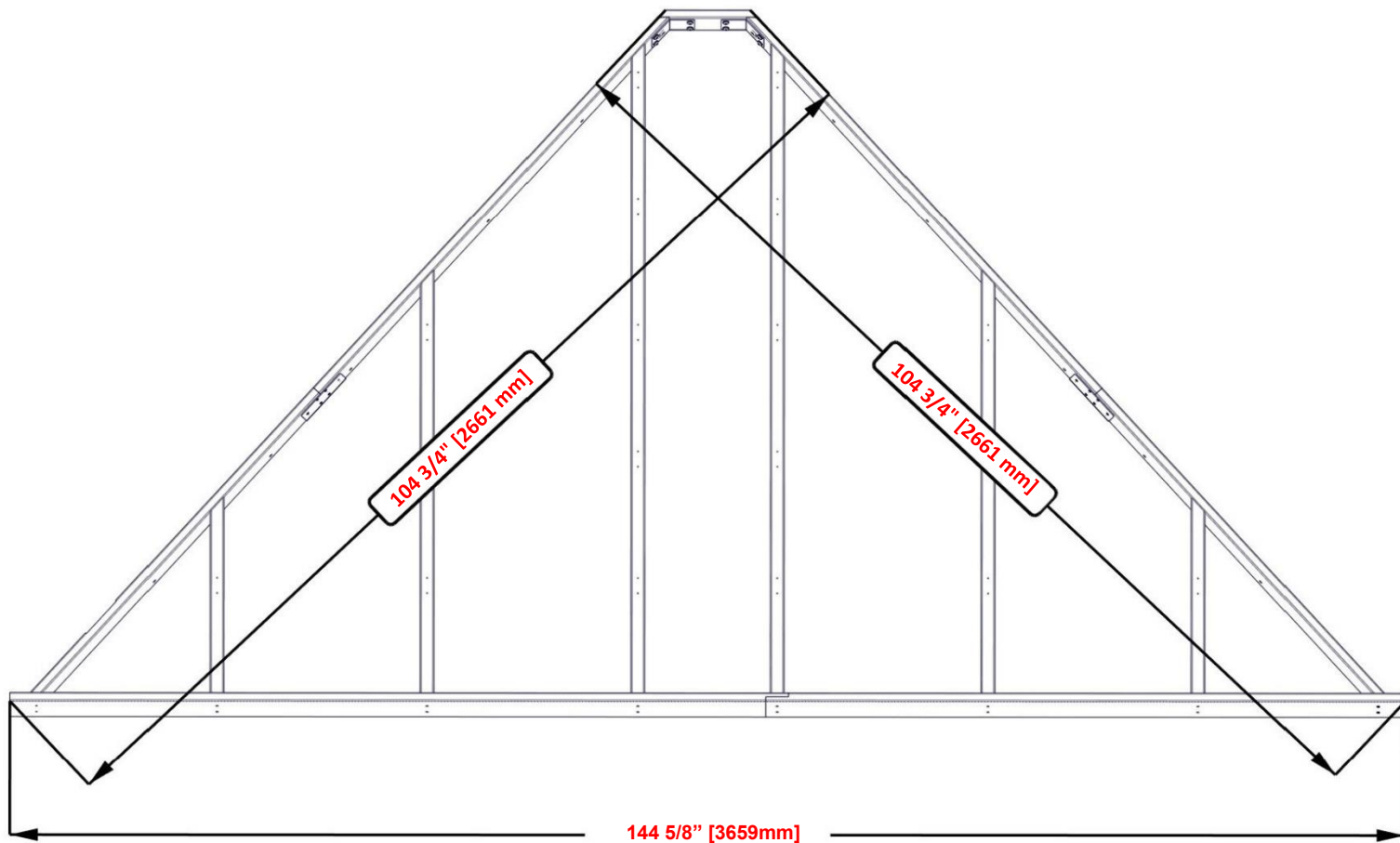

# PASO 31 - MONTAJE DEL PANEL DE TECHO DE 12 PIES

**T02** | CORREA - W4L15239  
(1) | 1"x1 5/16"x12 3/4" (24x34x324)

**H24** | CORREA - W4L15232  
(1) | 1"x3 3/8"x27 1/4" (24x86x692)

**H27** | CORREA - W4L15237  
(1) | 1"x3 3/8"x56" (24x86x1422)

**H22** | CORREA - W4L15231  
(1) | 1"x3 3/8"x51 7/16" (24x86x1307)

**H19** | CORREA - W4L15228  
(1) | 1"x3 3/8"x58 5/16" (24x86x1481)

**H20** | CORREA - W4L15229  
(1) | 1"x3 3/8"x43 7/8" (24x86x1114)

**H21** | CORREA - W4L15230  
(1) | 1"x3 3/8"x75 11/16" (24x86x1922)

**H28** | CORREA - W4L15238  
(1) | 1"x3 3/8"x70 1/2" (24x86x1791)

CANTIDAD	NÚMERO DE PIEZA	DESCRIPCIÓN
58	H100391	TORNILLO PFH 8x2 NG

## CONSEJOS:

- ALINEE LOS ORIFICIOS GUÍA DE LAS CORREAS CON LOS DEL CABIO
- COLOQUE LOS TORNILLOS DESDE EL CENTRO Y AVANCE HACIA FUERA. LAS TABLAS H01 Y H09 NO TIENEN ORIFICIOS GUÍA PARA TORNILLOS DE BORDE EXTERIOR.
- UTILIZANDO LAS CORREAS COMO GUÍA Y UNA BROCA DE TALADRO DE 1/8", PERFORE LOS ORIFICIOS GUÍA EN LAS TABLAS H01/H09.

**TENGA EN CUENTA QUE T02 DEBE ESTAR NIVELADA Y NO DEBE SOBRESALIR A LOS COSTADOS.**

**SI LAS CORREAS CUELGAN MÁS DE 5/8", CORTE HASTA 5/8"**

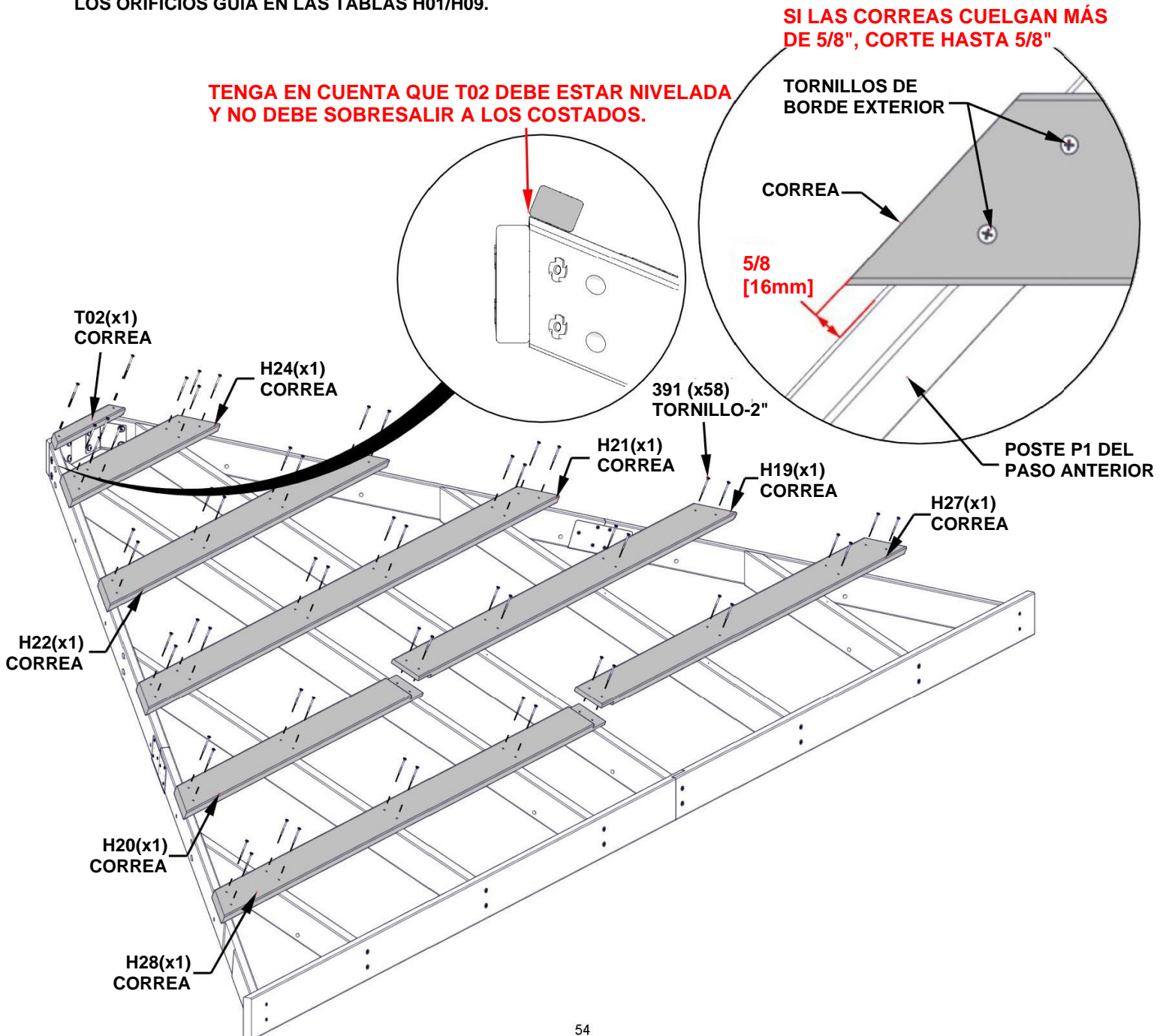

# PASO 32 - MONTAJE DEL PANEL DE TECHO DE 12 PIES

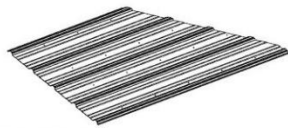

A4M01246-2 | HOJAS DE ACERO 29 GA  
(1)

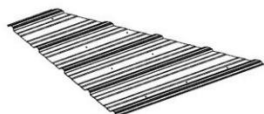

A4M01245-2 | HOJAS DE ACERO 29 GA  
(1)



A4M01241-2 | HOJAS DE ACERO 29 GA  
(1)



A4M01244-2 | HOJAS DE ACERO 29 GA  
(1)

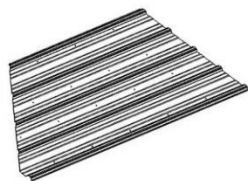

A4M01243-2 | HOJAS DE ACERO 29 GA  
(1)

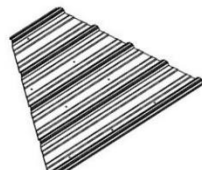

A4M01242-2 | HOJAS DE ACERO 29 GA  
(1)

CANTIDAD	NÚMERO DE PIEZA	DESCRIPCIÓN
58	H100833	TORNILLO PARA MADERA 10-16x3 / 4 "

## CONSEJOS:

- RETIRE LA PELÍCULA PROTECTORA AZUL
- EMPEZANDO EN EL CENTRO, COLOQUE LOS PANELES COMO SE MUESTRA A CONTINUACIÓN.
- SUPERPONGA LOS PANELES SOBRE UNA CUMBRERA.
- LOS PANELES DEBEN ESTAR NIVELADOS CON EXTREMOS DE LA CORREA Y LA VIGUETA DE TECHO Q01.
- UNA VEZ QUE LA HOJA ESTÉ EN SU LUGAR, SE RECOMIENDA AÑADIR TORNILLOS H100833 EN EL MEDIO PARA SOSTENER LA HOJA PARA EL SIGUIENTE PASO.

**ADVERTENCIA: SE RECOMIENDA USAR GANTES AL MANIPULAR LAS PIEZAS DEL TECHO DE ACERO**

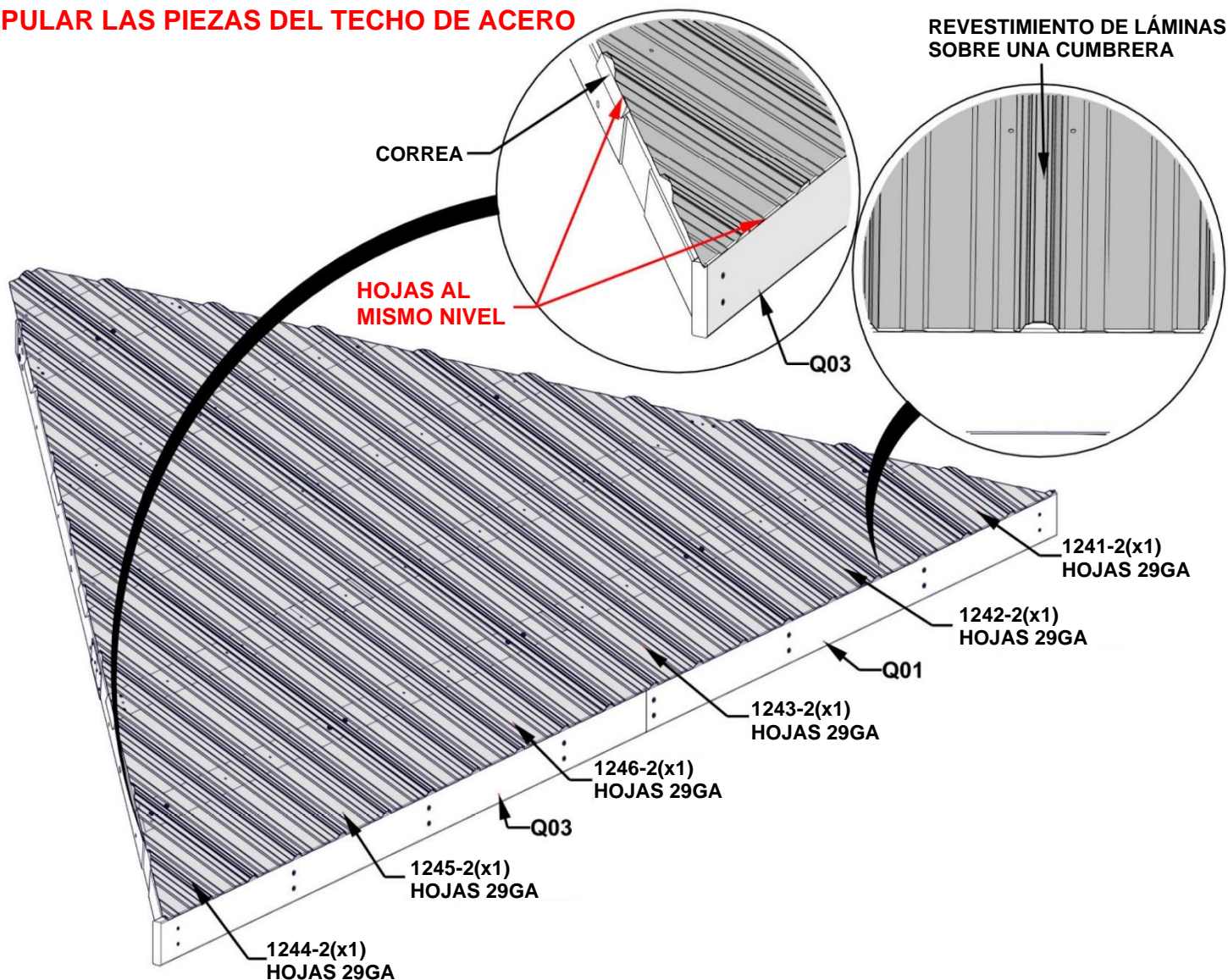

# PASO 33 - MONTAJE DEL PANEL DE TECHO DE 12 PIES

CANTIDAD	NÚMERO DE PIEZA	DESCRIPCIÓN
8	H100833	TORNILLO PARA MADERA 10-16x3 / 4 "

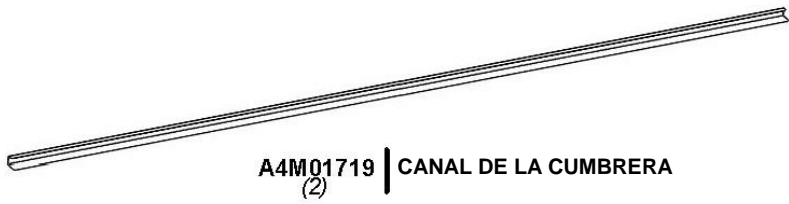

## CONSEJOS:

- COLOQUE EL CANAL DE LA CUMBRERA SOBRE EL BORDE DE LOS PANELES DEL TECHO CON EL LADO MÁS ANCHO DEL CANAL EN LA PARTE INFERIOR.
- ASEGÚRESE DE QUE LOS PANELES ESTÉN COMPLETAMENTE ASENTADOS EN EL CANAL.
- NIVELA LA PARTE SUPERIOR DEL CANAL CON LA PARTE SUPERIOR DE LOS PANELES METÁLICOS.

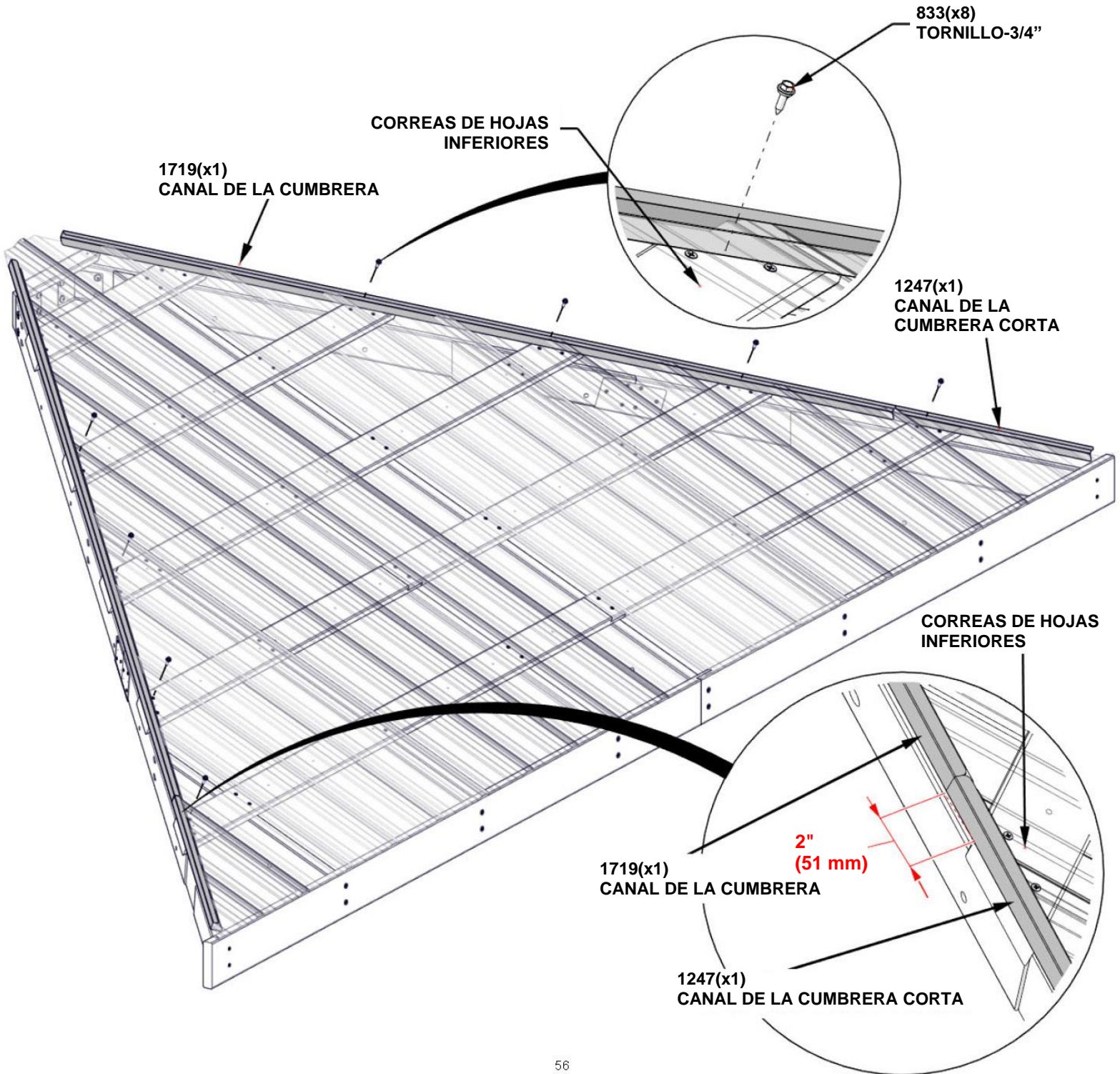



# PASO 34 - MONTAJE DEL PANEL DE TECHO DE 12 PIES

CANTIDAD	NÚMERO DE PIEZA	DESCRIPCIÓN
38	H100833	TORNILLO PARA MADERA 10-16x3 / 4 "

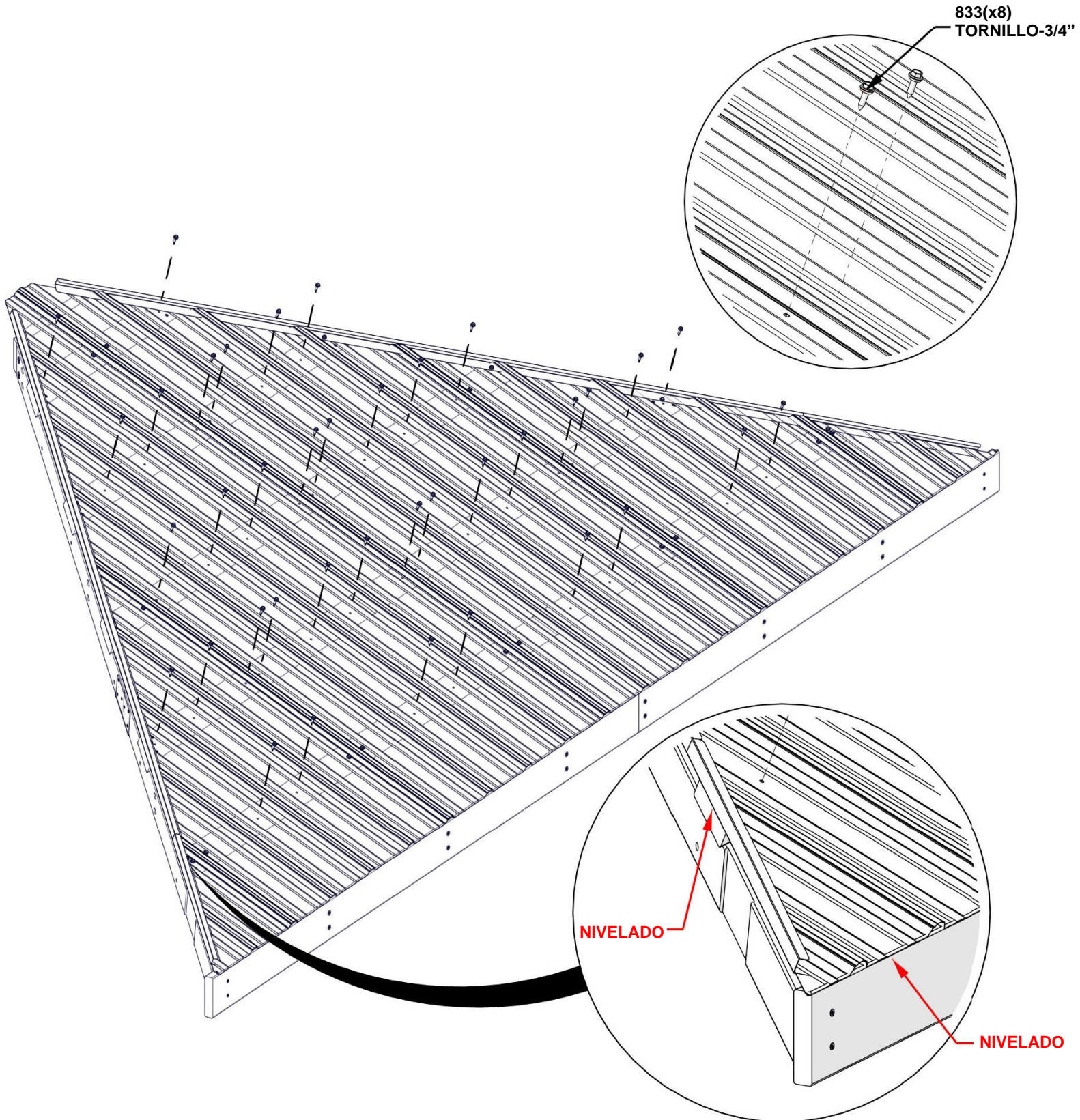

**REPITA LOS PASOS 27 AL 34 DEL MONTAJE  
DEL PANEL DE TECHO DE 12 PIES**

# **PASO 35A - COLOCACIÓN DEL PANEL DE TECHO DE 12 PIES**

## **CONSEJOS:**

- SE RECOMIENDA CONTAR CON LA AYUDA DE DOS PERSONAS.
- PÍDALE QUE UNA PERSONA DE COLOQUE EN UNA ESCALERA EN EL CENTRO DEL KIOSKO PARA QUE SOSTENGA EL PANEL DEL TECHO.
- CON LA AYUDA DE DOS PERSONAS, SUBA EL PANEL SIN QUE SE DESLICE NI SE ARRASTRE HASTA QUE SE ENCUENTRE CON EL MARCO DE SOPORTE DEL TECHO.
- ASEGÚRESE DE QUE EL PANEL DEL TECHO SE DESLICE POR DEBAJO DE LA CUMBRERA.

**ADVERTENCIA: SE RECOMIENDA USAR GANTES AL MANIPULAR LAS PIEZAS DEL TECHO DE ACERO**

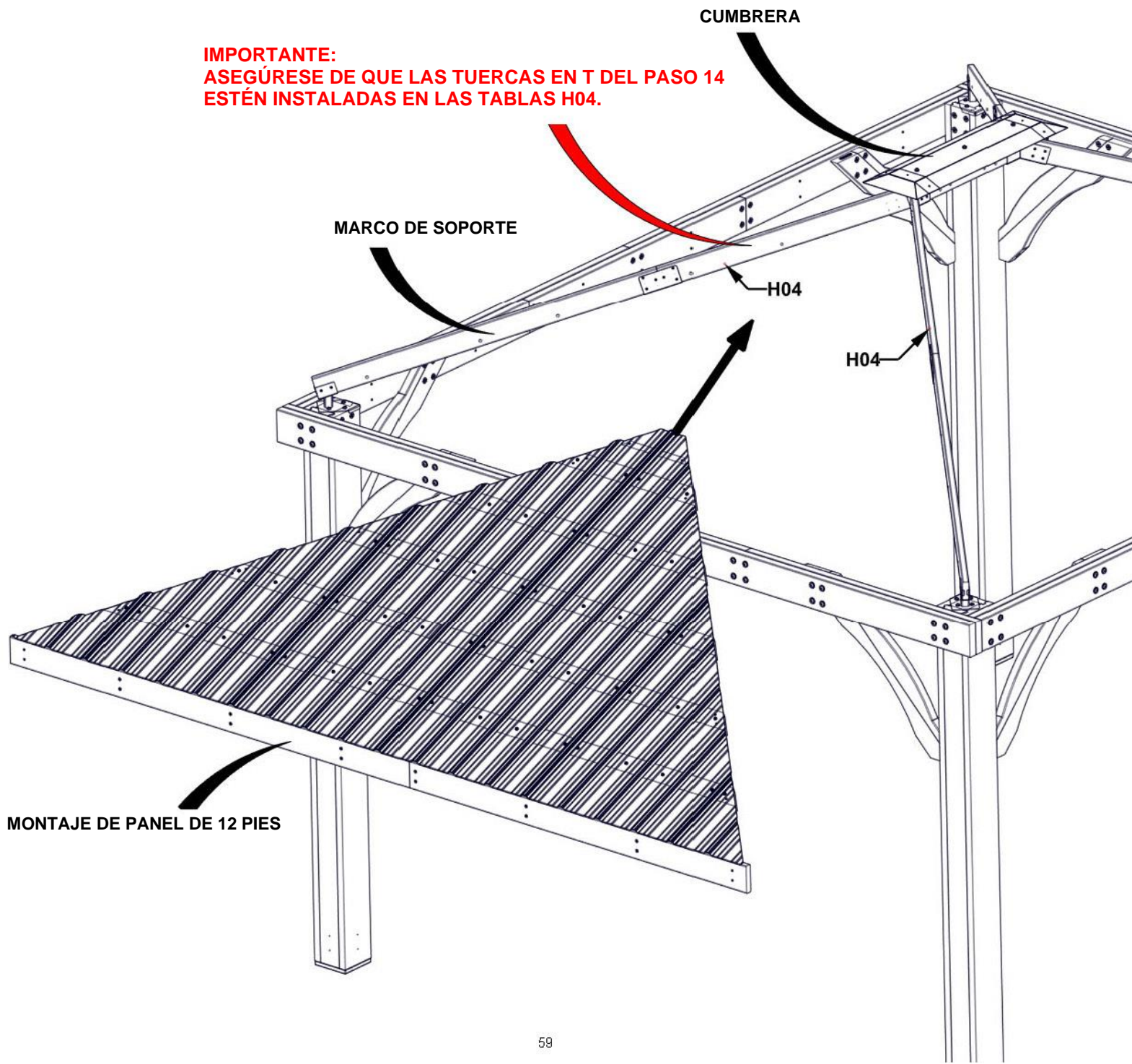

# PASO 35B - COLOCACIÓN DEL PANEL DE TECHO DE 12 PIES

CANTIDAD	NÚMERO DE PIEZA	DESCRIPCIÓN
2	H100198	WASHER LOCK EXT 8X19 BLK
2	H100378	PERNO BL 5/16x1 3/4 NG

## CONSEJOS:

- SI ES NECESARIO, USE UN DESTORNILLADOR LARGO O ABRAZADERAS PARA SUJETAR LOS PANELES EN SU LUGAR.
- INSERTE LOS PERNOS EN EL PRIMER ORIFICIO DESDE LA PARTE SUPERIOR DE LAS TABLAS H10 Y H12.

## AJUSTE ÚNICAMENTE A MANO

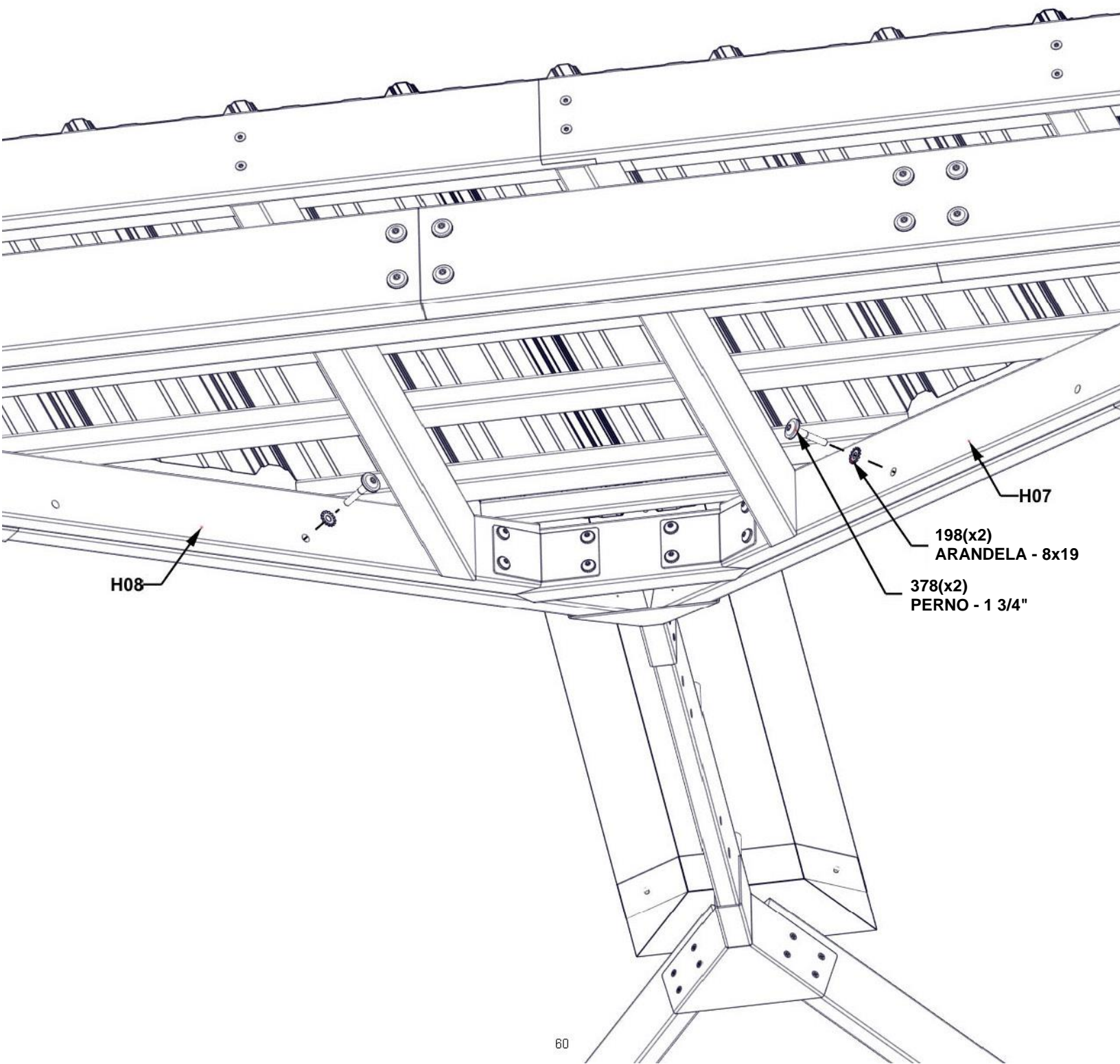

**REPITA LOS PASOS 35A Y 35B DE INSTALACIÓN  
DEL PANEL DE TECHO DE 12 PIES**

# PASO 36A - COLOCACIÓN DEL PANEL DE TECHO DE 14 PIES

## CONSEJOS:

- SE RECOMIENDA CONTAR CON LA AYUDA DE DOS PERSONAS.
- PÍDALE QUE UNA PERSONA DE COLOQUE EN UNA ESCALERA EN EL CENTRO DEL KIOSKO PARA QUE SOSTENGA EL PANEL DEL TECHO.
- CON LA AYUDA DE DOS PERSONAS, SUBA EL PANEL SIN QUE SE DESLICE NI SE ARRASTRE HASTA QUE SE ENCUENTRE CON EL MARCO DE SOPORTE DEL TECHO.
- ASEGÚRESE DE QUE EL PANEL DEL TECHO SE DESLICE POR DEBAJO DE LA CUMBRERA.

**ADVERTENCIA: SE RECOMIENDA USAR GANTES AL MANIPULAR LAS PIEZAS DEL TECHO DE ACERO**

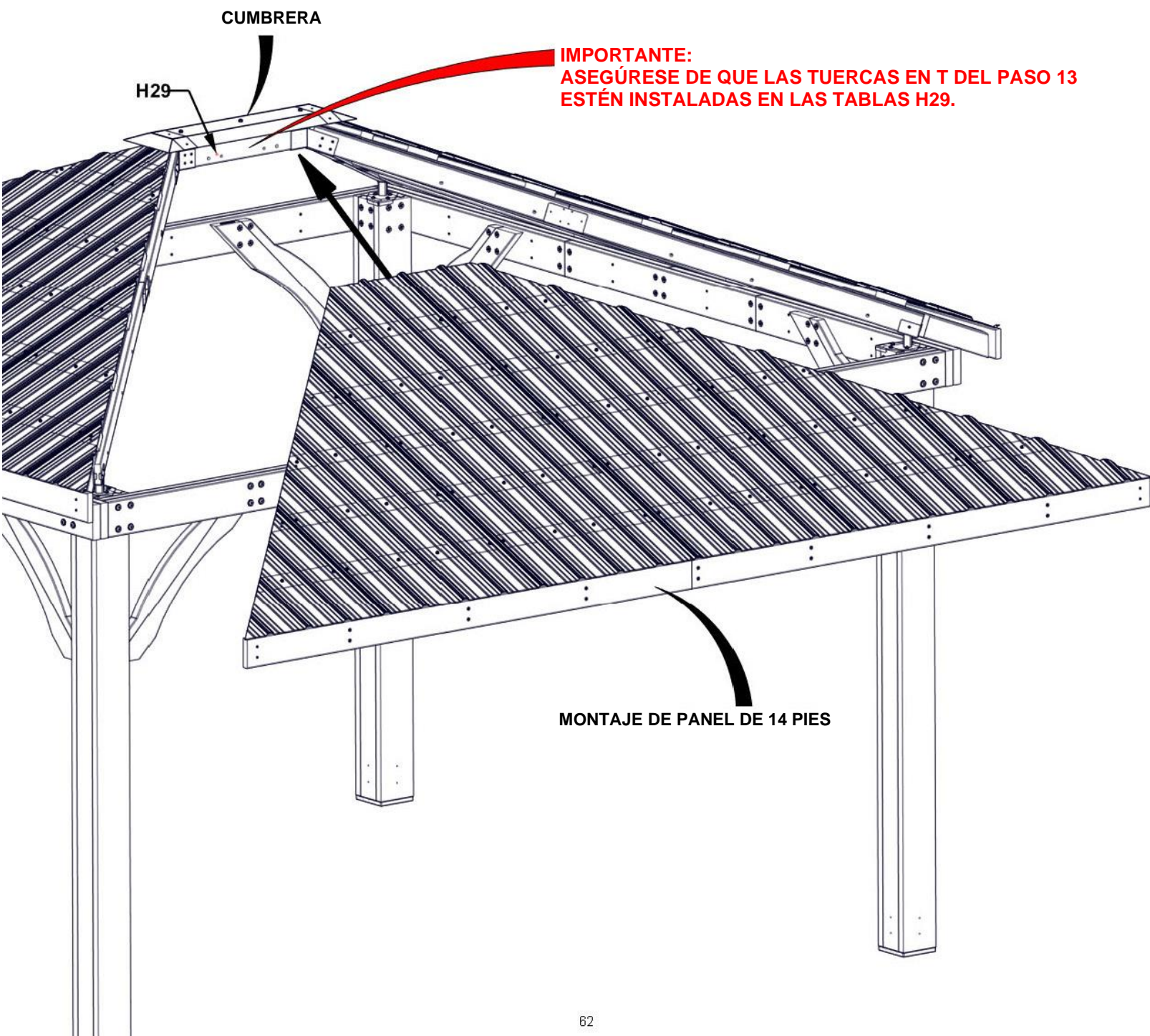

# **PASO 36B - COLOCACIÓN DEL PANEL DE TECHO DE 14 PIES**

CANTIDAD	NÚMERO DE PIEZA	DESCRIPCIÓN
2	H100378	PERNO BL 5/16x1 3/4 NG
2	H100198	WASHER LOCK EXT 8X19 BLK

## **CONSEJOS:**

- SI ES NECESARIO, USE UN DESTORNILLADOR LARGO O ABRAZADERAS PARA SUJETAR LOS PANELES EN SU LUGAR.

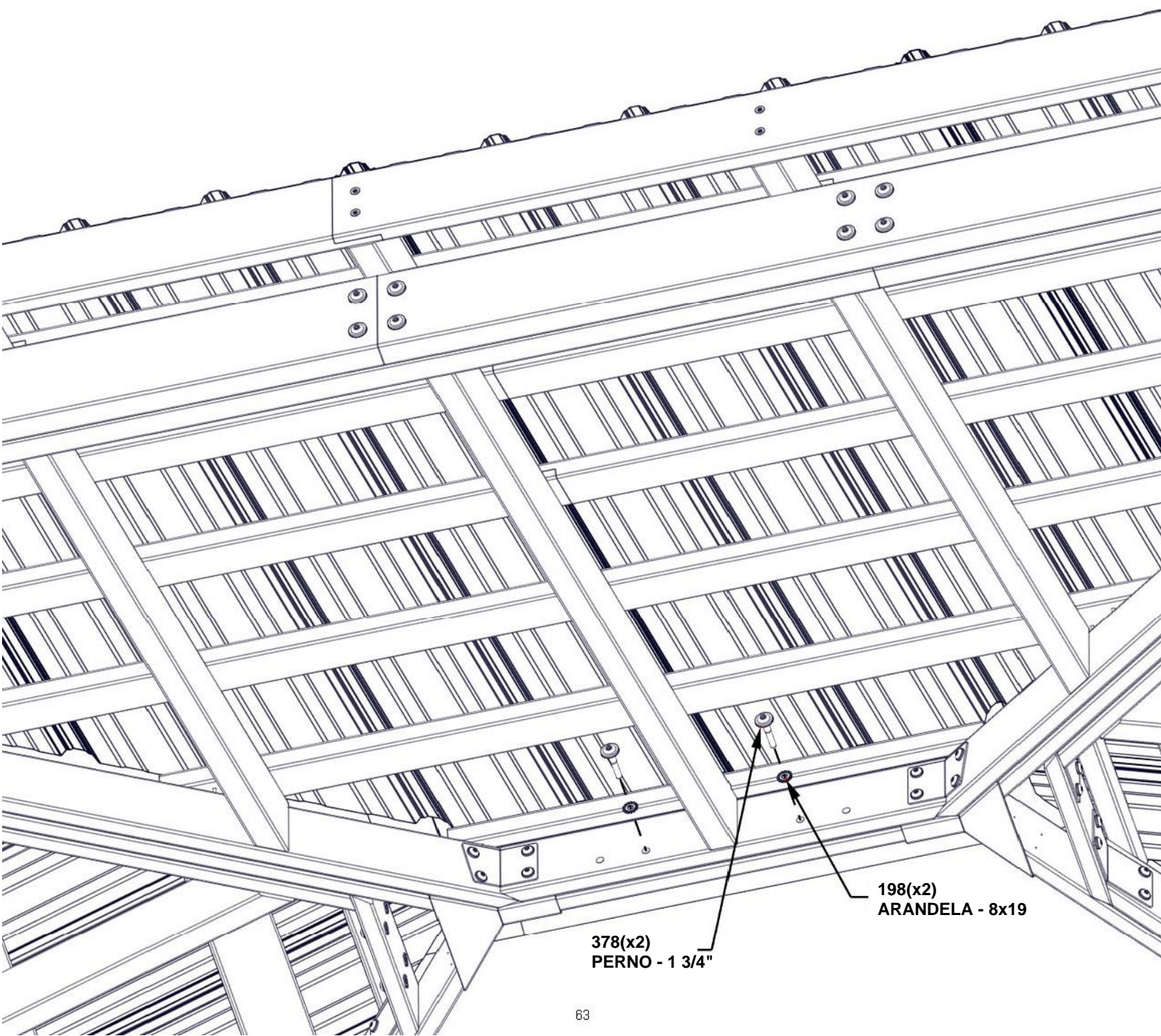

# PASO 37A - COLOCACIÓN DEL PANEL DE TECHO DE 14 PIES

CANTIDAD	NÚMERO DE PIEZA	DESCRIPCIÓN
2	H100198	WASHER LOCK EXT 8X19 BLK
2	H100415	PERNO BL 5/16x3 3/4 NG
2	H100479	CONTRATUERCA 5/16"
2	H100770	ARANDELA PLANA 5/16 NG

## CONSEJOS:

- REPITA LOS PASOS 36A PARA EL SEGUNDO PANEL DE TECHO DE 14 PIES.
- SI ES NECESARIO, USE UN DESTORNILLADOR LARGO O ABRAZADERAS PARA SUJETAR LOS PANELES EN SU LUGAR.

**AJUSTE ÚNICAMENTE A MANO**

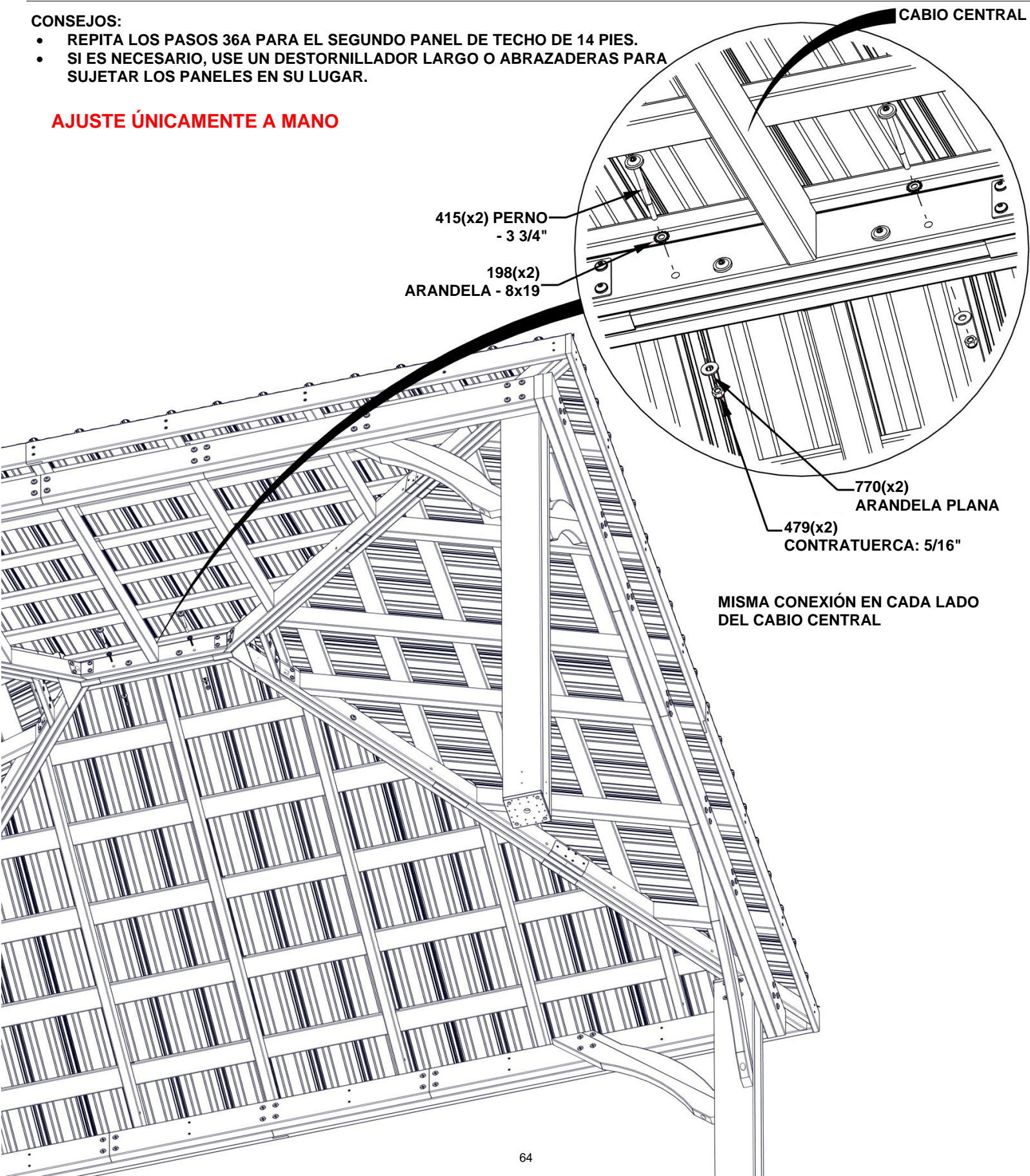



# PASO 37B - COLOCACIÓN DEL PANEL DE TECHO DE 14 PIES

CANTIDAD	NÚMERO DE PIEZA	DESCRIPCIÓN
16	H100198	WASHER LOCK EXT 8X19 BLK
16	H100378	PERNO BL 5/16x1 3/4 NG
16	H100415	PERNO BL 5/16x3 3/4 NG
16	H100770	ARANDELA PLANA 5/16 NG

## AJUSTE ÚNICAMENTE A MANO

SI LOS ORIFICIOS ESTÁN LIGERAMENTE DESALINEADOS, COLOQUE EL PERNO A TRAVÉS DE LAS (3) TABLAS CON UN TALADRO. ESTO PERMITE QUE LOS PERNOS SE FIJEN EN LOS ORIFICIOS.

479(x4)  
CONTRATUERCA: 5/16"

770(x4)  
ARANDELA PLANA-5/16"

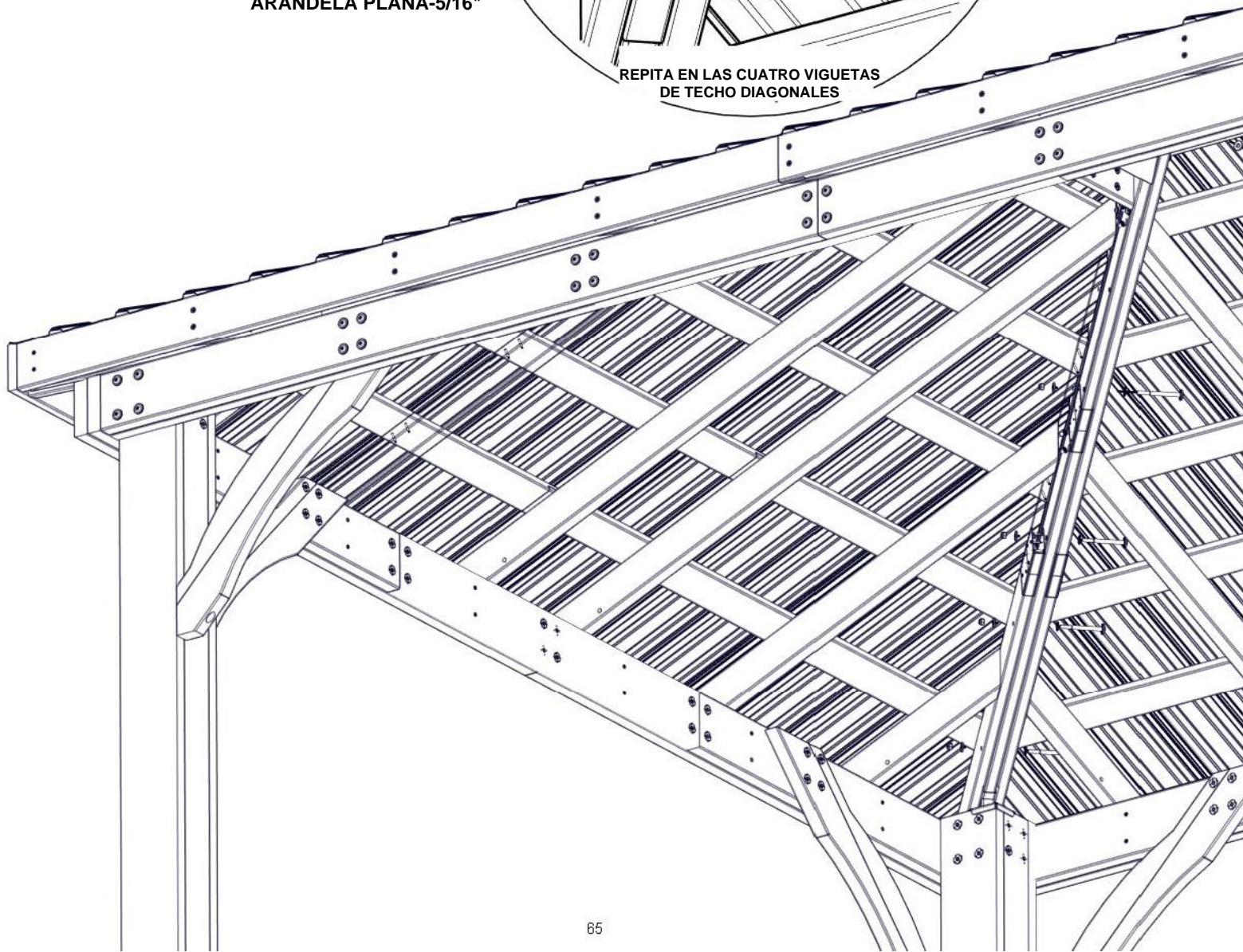
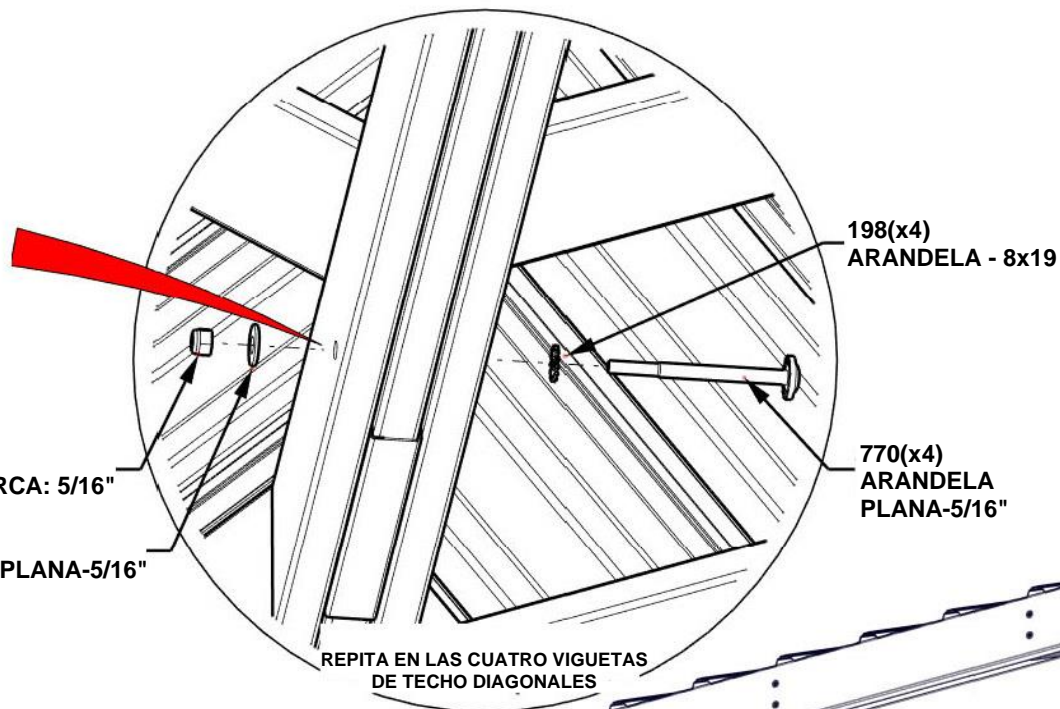

## PASO 38 - COLOCACIÓN DEL PANEL DE TECHO

**AJUSTE LAS PIEZAS METÁLICAS EN EL ORDEN QUE SE MUESTRA A CONTINUACIÓN. EMPIECE DESDE ARRIBA Y CONTINÚE HACIA ABAJO.**

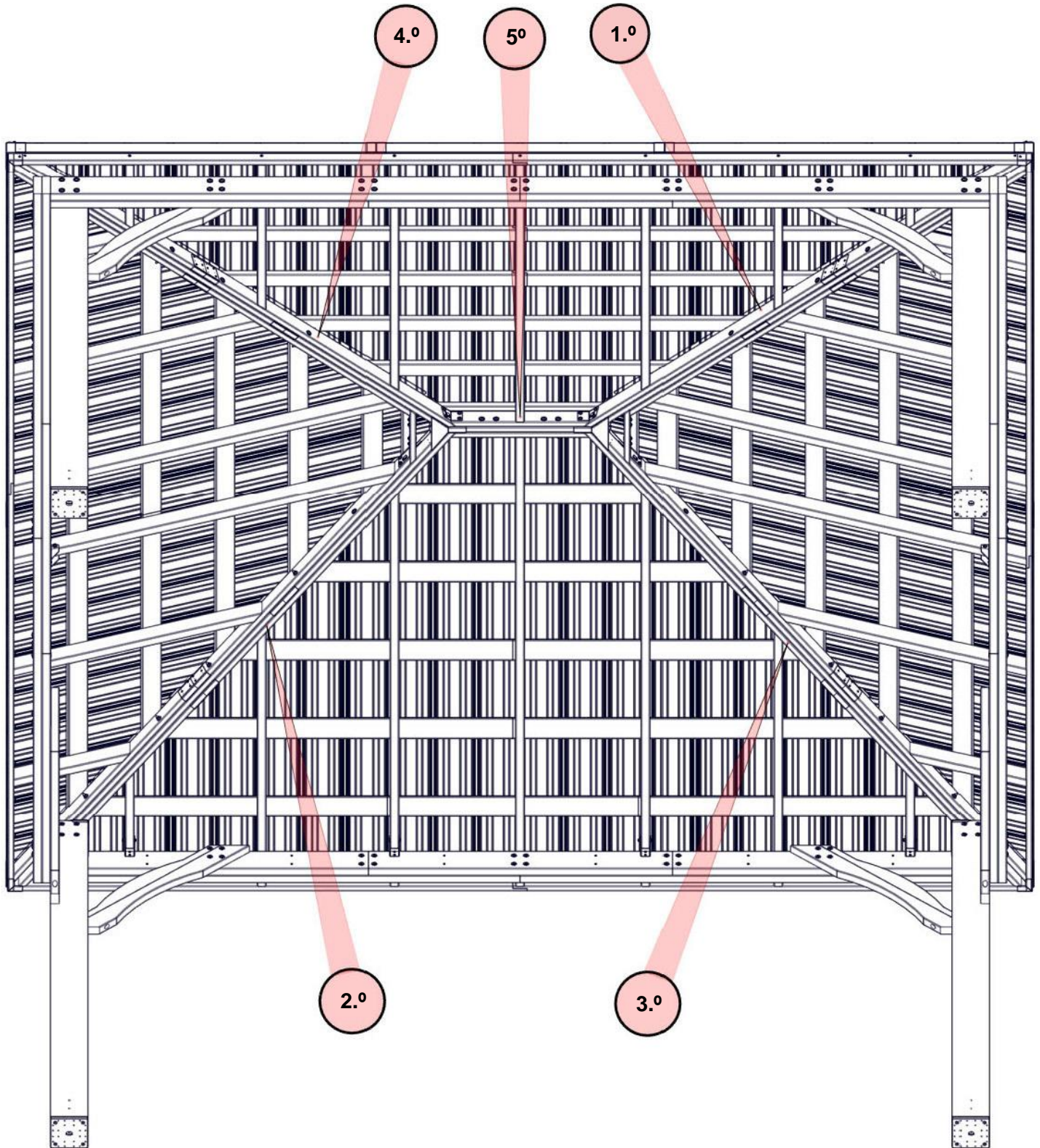

# PASO 39 - MONTAJE DEL TECHO

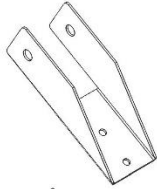

A4M01228  
(16) PINZA PARA CABIO

CANTIDAD	NÚMERO DE PIEZA	DESCRIPCIÓN
16	H100488	PERNO BL 1/4x2 NG
32	H100536	TORNILLO PWH 8x1-1/4 NG
16	H100630	ARANDELA PLANA 8x19 NG
16	H100653	CONTRATUERCA 1/4 NG

## CONSEJOS:

- COLOQUE LAS PINZAS PARA CABIO PRIMERO CON PERNOS DE 2".
- UTILIZANDO EL SOPORTE COMO PLANTILLA Y UNA BROCA DE TALADRO DE 1/8", PERFORE LOS ORIFICIOS GUÍA PARA LOS TORNILLOS H100536.
- PERFORE ORIFICIOS GUÍA DE APROXIMADAMENTE 1/2" DE PROFUNDIDAD.
- TENGA EN CUENTA QUE NO HAY PINZAS PARA CABIOS DONDE ESTÁN UBICADAS LAS MÉNSULAS.

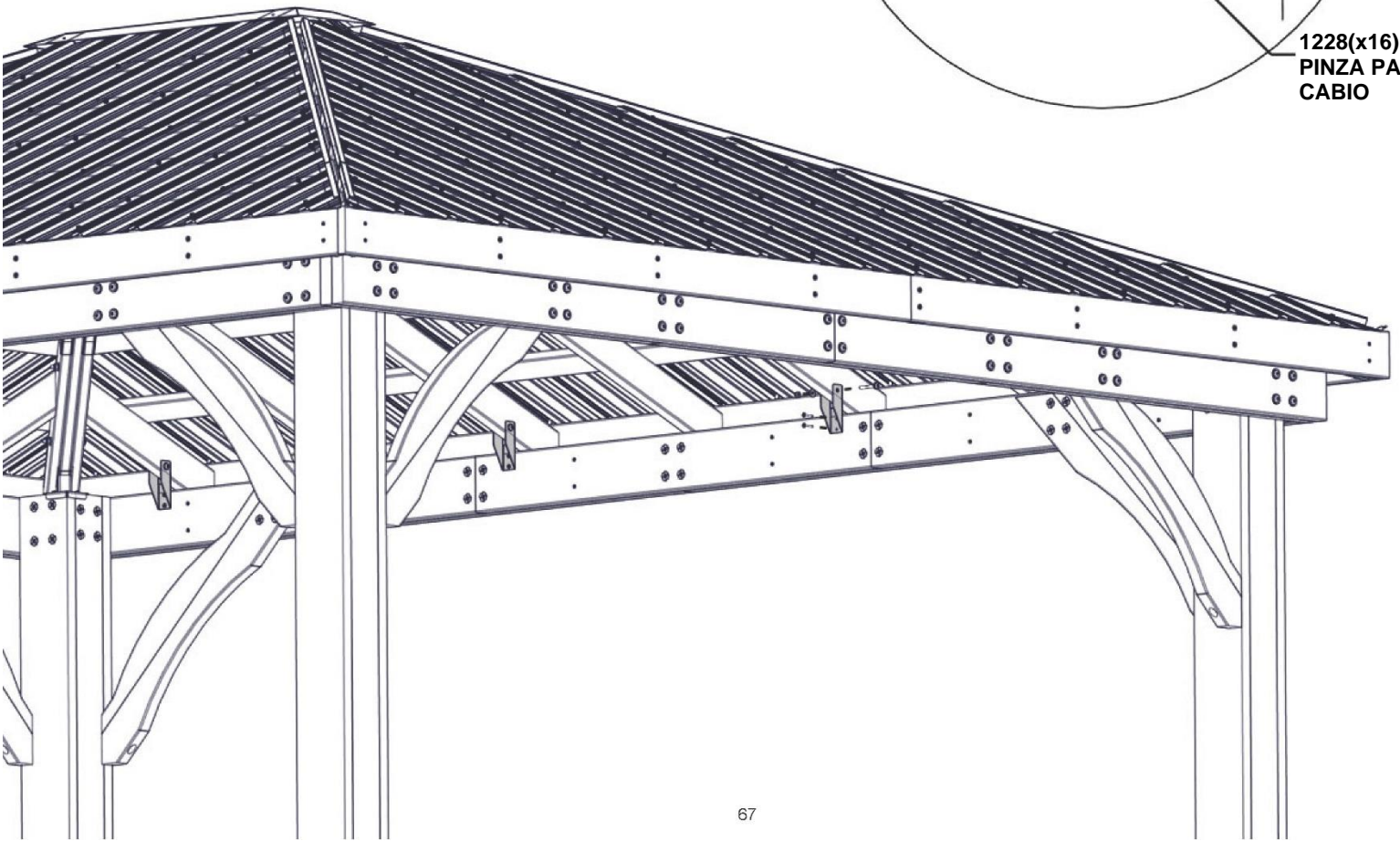
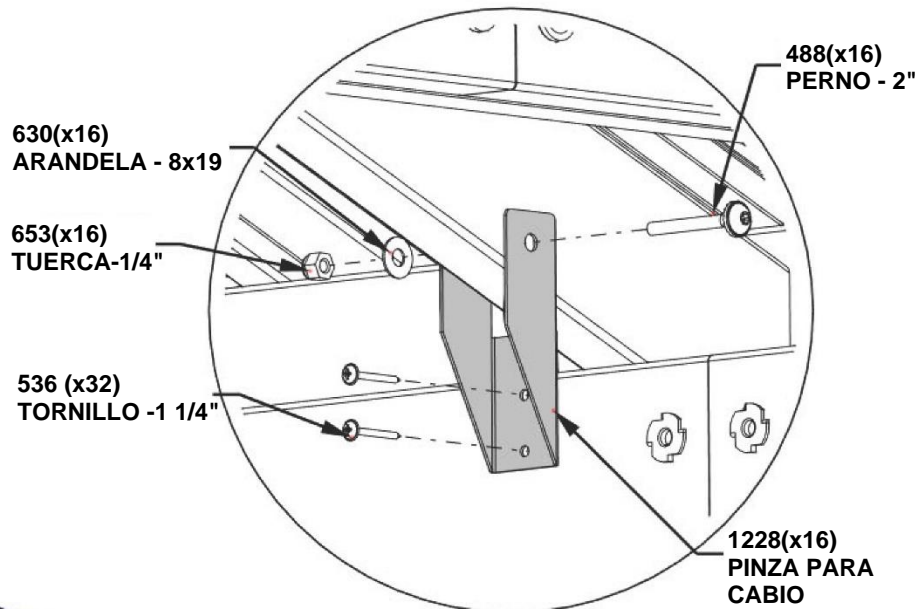

# PASO 40 - MONTAJE DEL TECHO

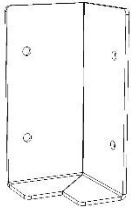

A4M01185 | SOPORTE ESQUINERO  
(4)

CANTIDAD	NÚMERO DE PIEZA	DESCRIPCIÓN
16	H100392	TORNILLO PWH 8x3/4 NG

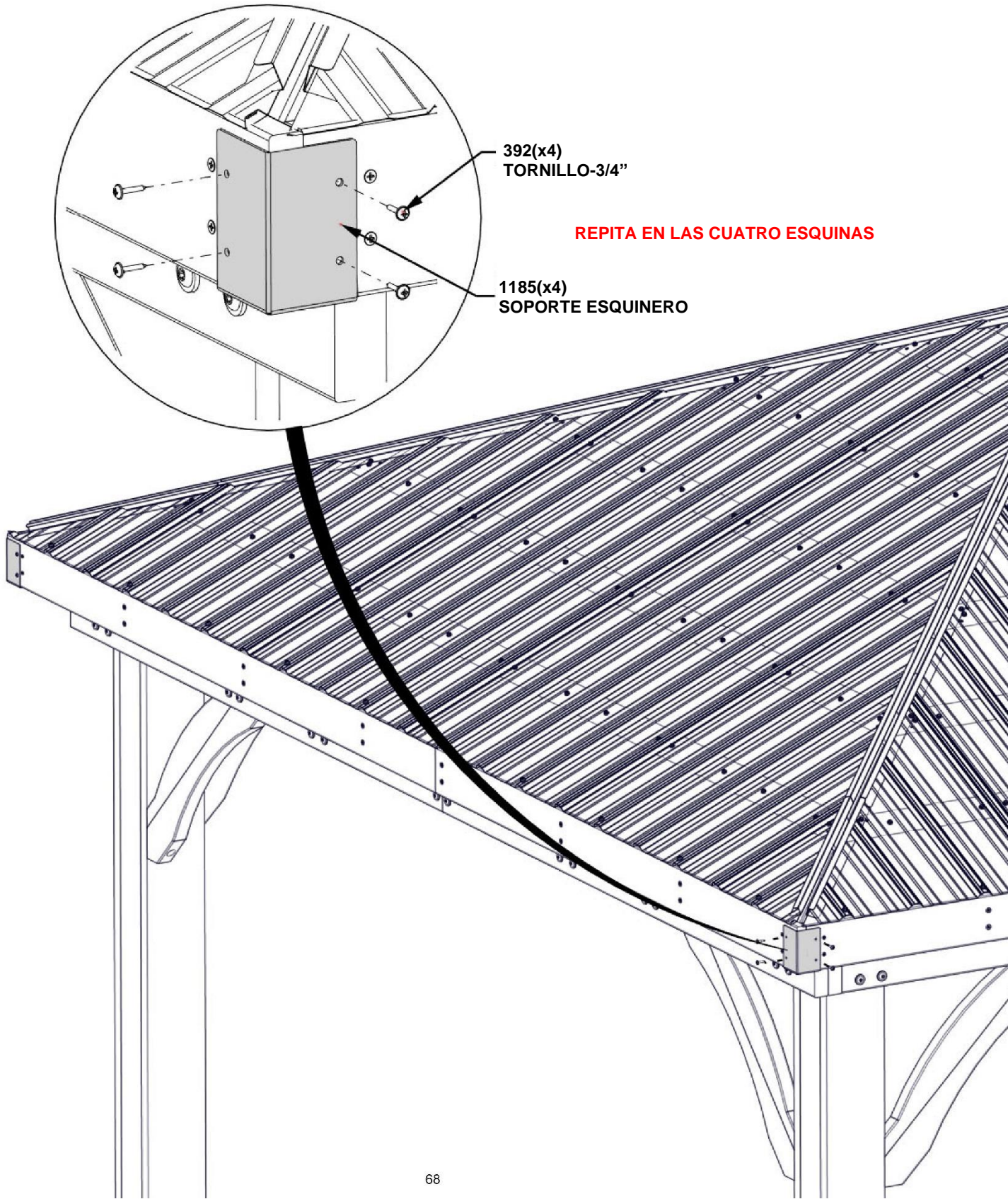

392(x4)  
TORNILLO-3/4"

**REPITA EN LAS CUATRO ESQUINAS**

1185(x4)  
SOPORTE ESQUINERO

# PASO 41 - CONTRAMARCO DEL TECHO DE 14 PULGADAS

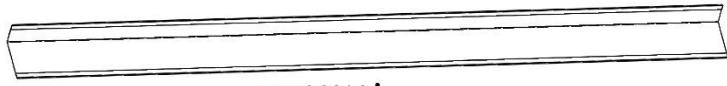

A4M01200 | CONTORNO  
(4) | PERFILADO MEDIANO

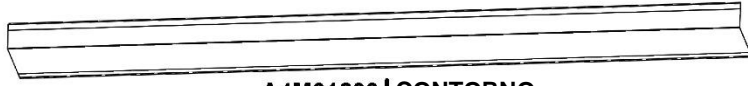

A4M01203 | CONTORNO  
(2) | PERFILADO CORTO

CANTIDAD	NÚMERO DE PIEZA	DESCRIPCIÓN
24	H100759	TORNILLO AUTOPERFORANTE 1/4x1

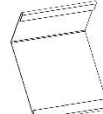

A4M01201 | EMPALME DE  
(4) | CONTORNO  
PERFILADO

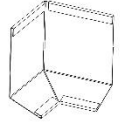

A4M01202 | EMPALME ESQUINERO DE  
(4) | CONTORNO PERFILADO

## CONSEJOS:

- COMIENCE EN EL LADO IZQUIERDO DE UN PANEL DE 14 PIES.
- DESLIZE EL PERFIL DEL CONTORNO COMO SE MUESTRA A CONTINUACIÓN.
- ASEGÚRESE DE QUE TODOS LOS PANELES ESTÉN CUBIERTOS ANTES DE AJUSTAR LOS TORNILLOS.
- INSTALE H100759 COMO SE MUESTRA

759(x12)  
TORNILLO - 1"

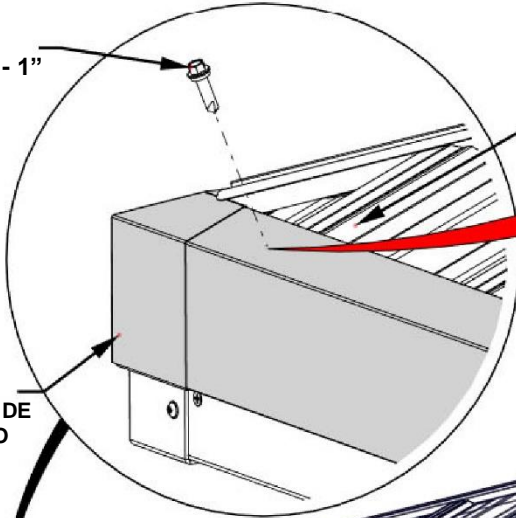

PRIMERA CUMBRERA ALTA DE ESTAÑO

COMIENCE CON EL PRIMER TORNILLO EN LA PRIMERA CUMBRERA ALTA DE LA HOJA. FÍJELOS EN CUALQUIER OTRA CUMBRERA ALTA

1202(x4)  
EMPALME ESQUINERO DE  
CONTORNO PERFILADO

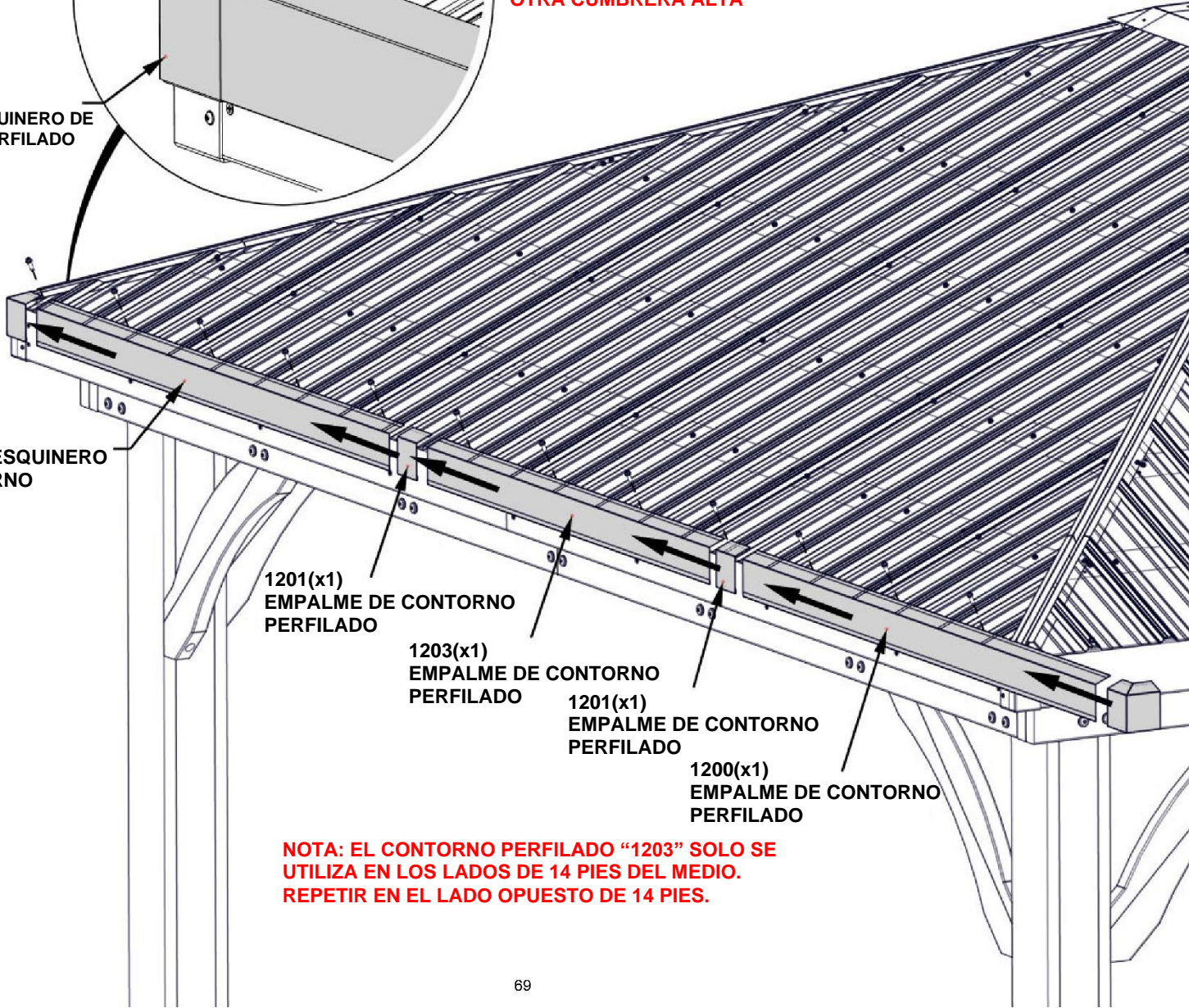

1202(x4)  
EMPALME ESQUINERO DE  
CONTORNO PERFILADO

1201(x1)  
EMPALME DE CONTORNO  
PERFILADO

1203(x1)  
EMPALME DE CONTORNO  
PERFILADO

1201(x1)  
EMPALME DE CONTORNO  
PERFILADO

1200(x1)  
EMPALME DE CONTORNO  
PERFILADO

NOTA: EL CONTORNO PERFILADO "1203" SOLO SE UTILIZA EN LOS LADOS DE 14 PIES DEL MEDIO. REPETIR EN EL LADO OPUESTO DE 14 PIES.

# PASO 42 - CONTRAMARCO DEL TECHO DE 12 PULGADAS

CANTIDAD	NÚMERO DE PIEZA	DESCRIPCIÓN
20	H100759	TORNILLO AUTOPERFORANTE 1/4x1



A4M01257 | CONTORNO PERFILADO LARGO  
(4)

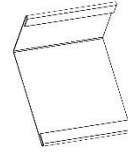

A4M01201 | EMPALME DE CONTORNO PERFILADO  
(2)

## CONSEJOS:

- COMIENCE EN EL LADO IZQUIERDO DE UN PANEL DE 12 PIES.
- DESLIZE EL PERFIL DEL CONTORNO COMO SE MUESTRA A CONTINUACIÓN.
- ASEGÚRESE DE QUE TODOS LOS PANELES ESTÉN CUBIERTOS ANTES DE AJUSTAR LOS TORNILLOS.
- INSTALE LOS TORNILLOS H100759 COMO SE MUESTRA.

759(x10)  
TORNILLO - 1"

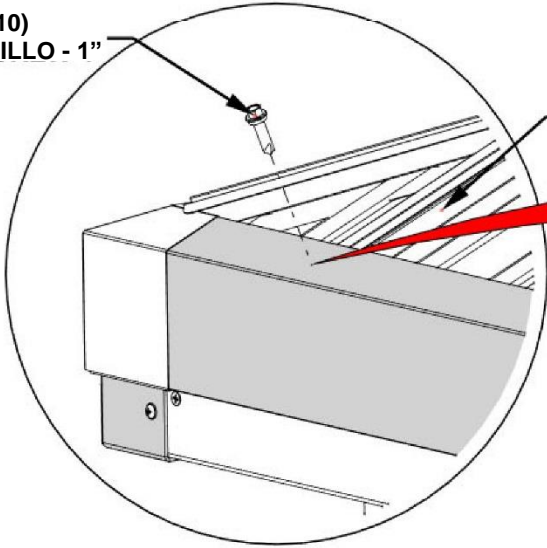

REPETIR EN EL LADO OPUESTO DE 12 PIES

PRIMERA CUMBRERA ALTA DE ESTAÑO

COMIENCE CON EL PRIMER TORNILLO EN LA PRIMERA CUMBRERA ALTA DE LA HOJA. FÍJELOS EN CUALQUIER OTRA CUMBRERA ALTA

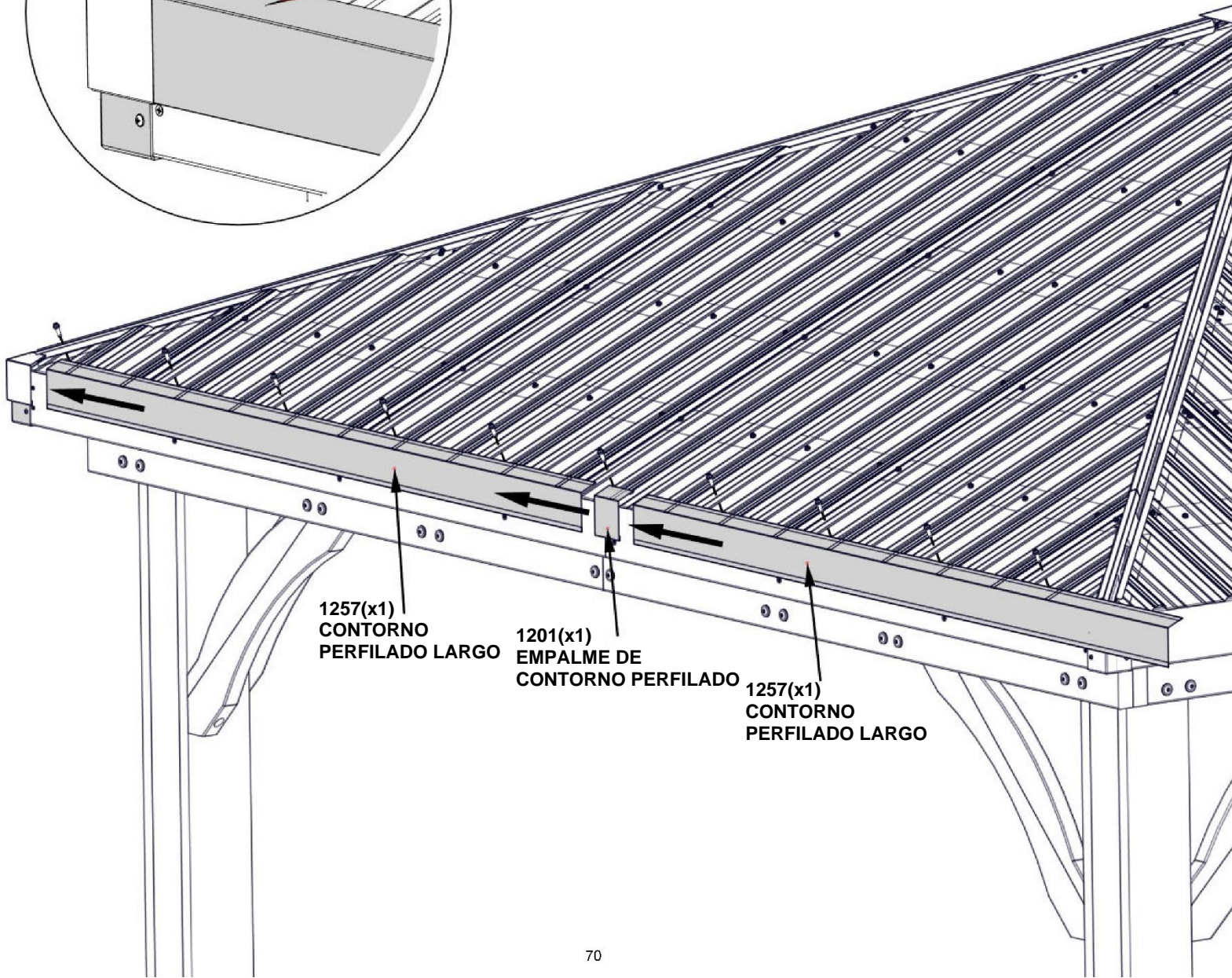

1257(x1)  
CONTORNO  
PERFILADO LARGO

1201(x1)  
EMPALME DE  
CONTORNO PERFILADO

1257(x1)  
CONTORNO  
PERFILADO LARGO

# PASO 43 - MONTAJE DEL TECHO

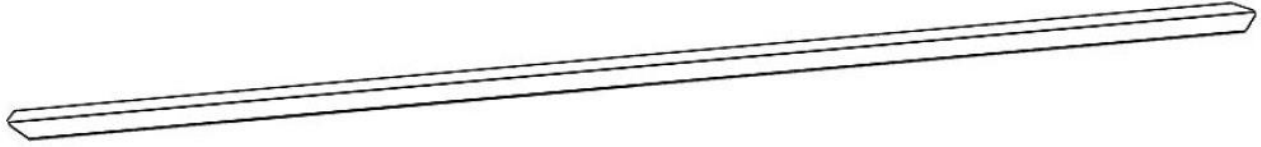

A4M01248<sup>(4)</sup> CUMBRERA ESQUINERA LARGA

## CONSEJOS:

- DESLICE LA CUMBRERA ESQUINERA EN EL CANAL DE LA CUMBRERA COMO SE MUESTRA.
- NO EMPUJE HASTA ARRIBA POR COMPLETO. NIVELE CON LA ESQUINA DEL KIOSKO COMO SE MUESTRA.
- REPÍTALO EN TODAS LAS ESQUINAS.

**REPITA EN LAS CUATRO ESQUINAS**

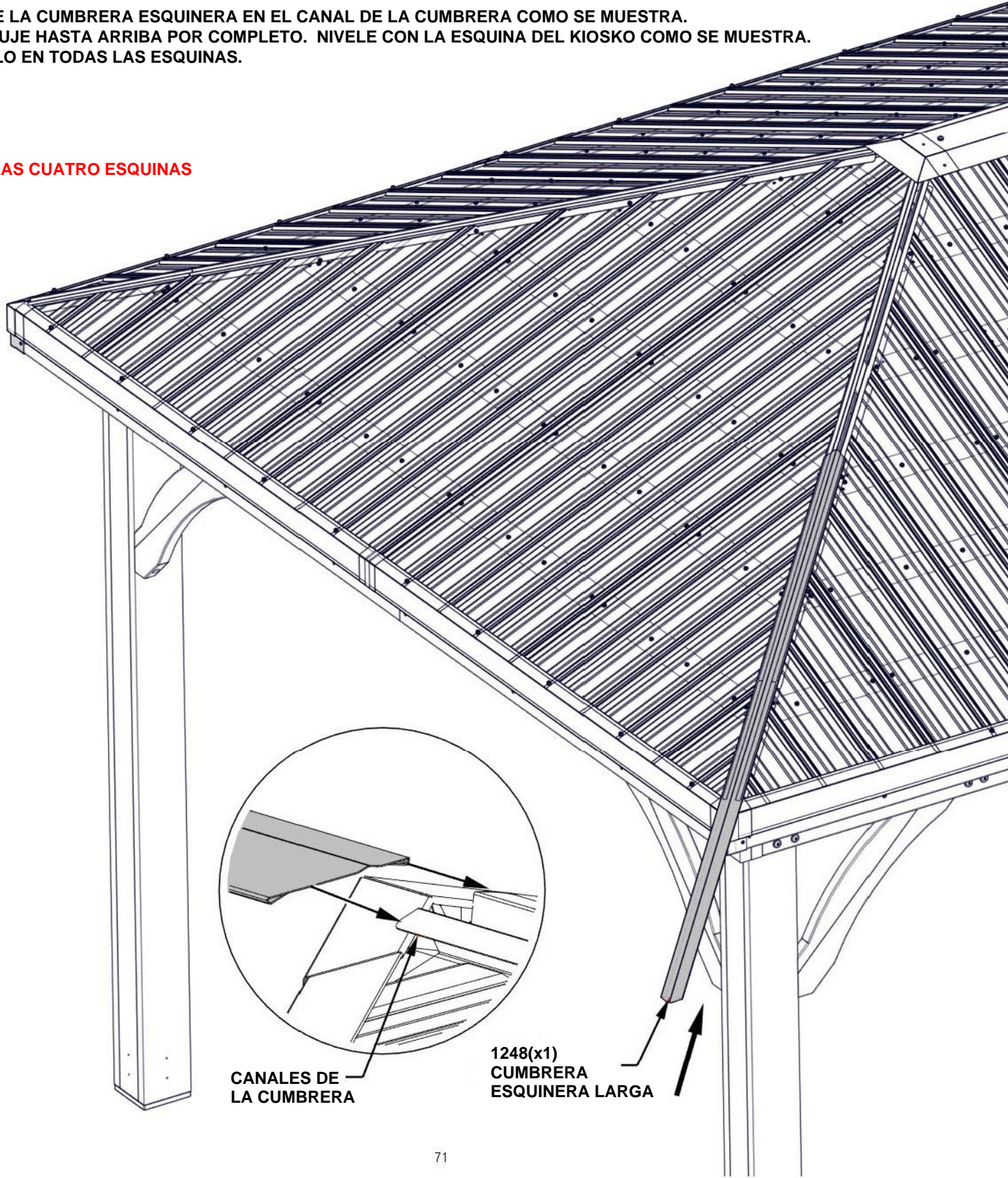

CANALES DE  
LA CUMBRERA

1248(x1)  
CUMBRERA  
ESQUINERA LARGA

# PASO 44 - MONTAJE DEL TECHO

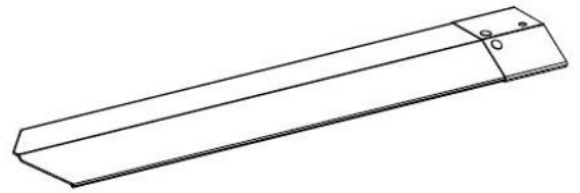

A4M01258 | MONTAJE DE EMPALME DE LA TAPA DE LA CUMBRERA  
(4)

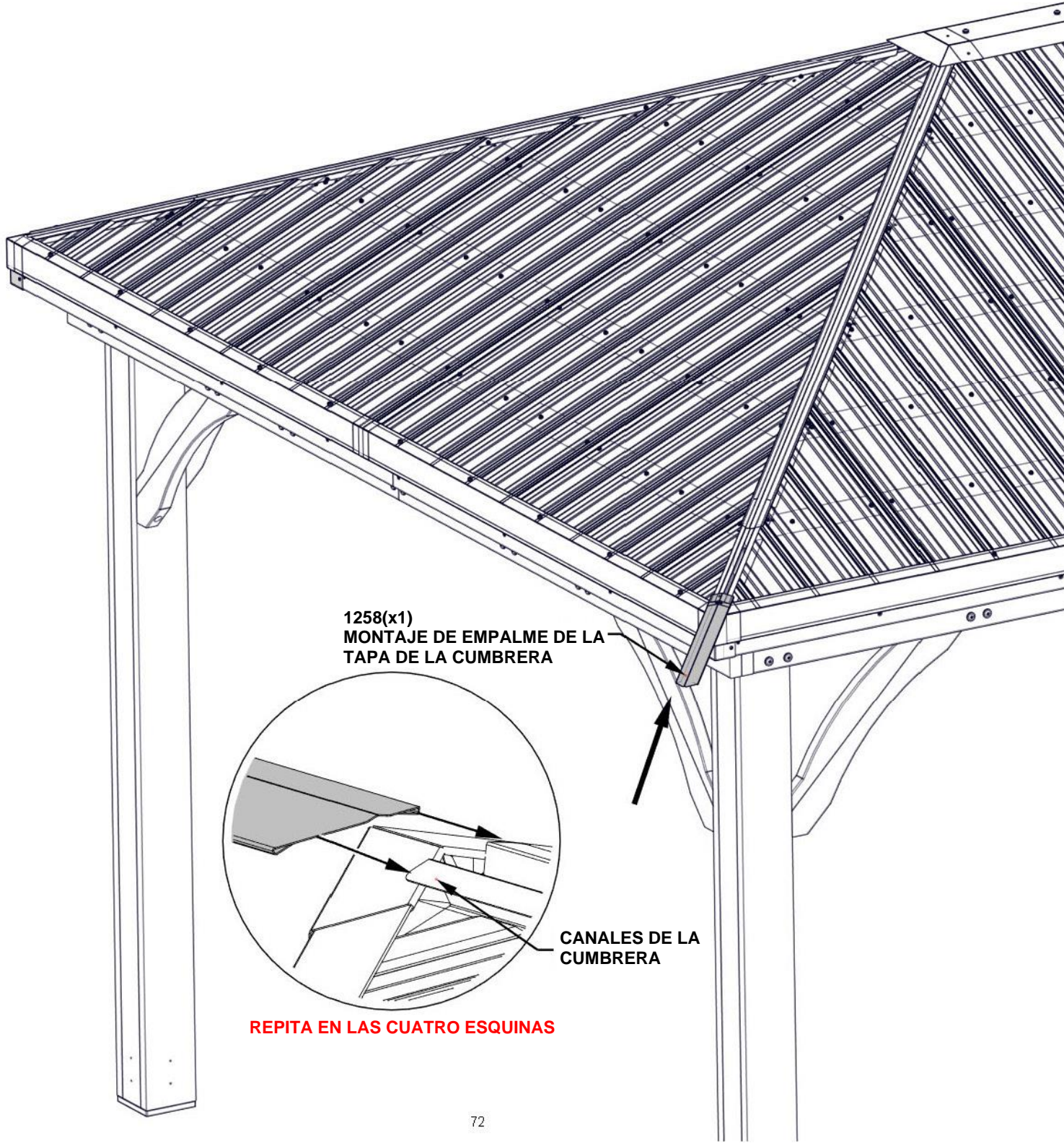

1258(x1)  
MONTAJE DE EMPALME DE LA TAPA DE LA CUMBRERA

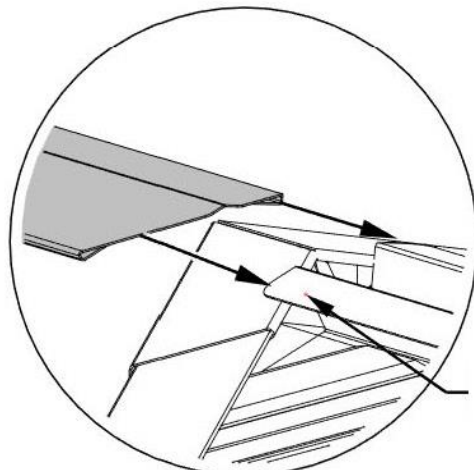

CANALES DE LA CUMBRERA

**REPITA EN LAS CUATRO ESQUINAS**



# PASO 45 - MONTAJE DEL TECHO

CANTIDAD	NÚMERO DE PIEZA	DESCRIPCIÓN
12	H100759	TORNILLO AUTOPERFORANTE 1/4x1

**REPITA EN LAS CUATRO ESQUINAS**

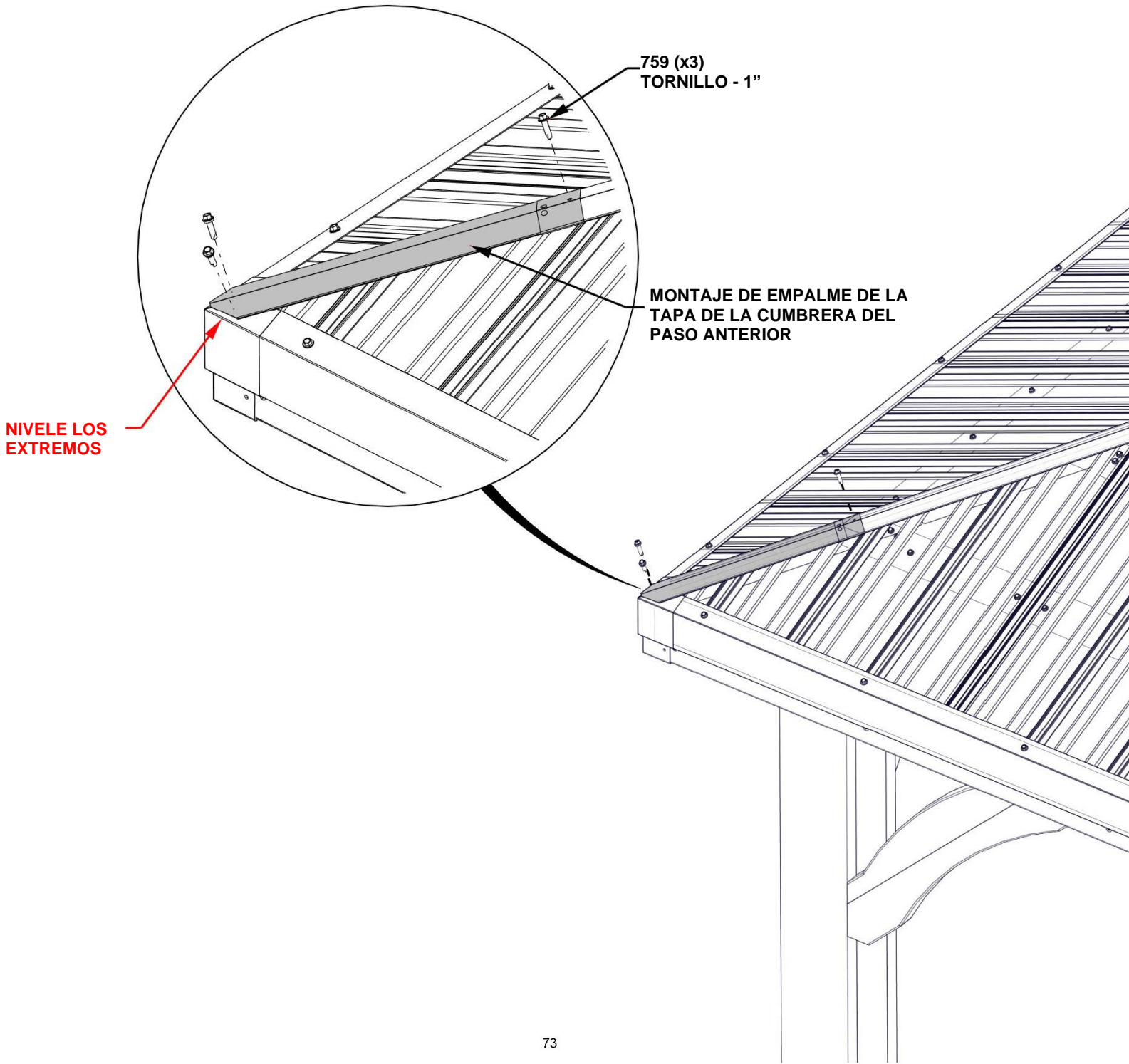

# PASO 46 - MONTAJE DEL KIOSKO

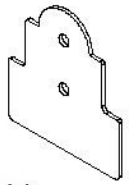

**A4M01794** | PLACA DE POSTE DE ACERO  
(8)

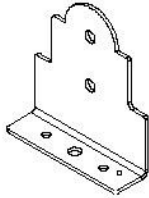

**A4M01793** | PLACA DE ANCLAJE  
DE POSTE DE ACERO  
(8)

CANTIDAD	NÚMERO DE PIEZA	DESCRIPCIÓN
32	H100471	TIRAFONDO BL 5/16x1 1/2 NG (1 LUGAR)

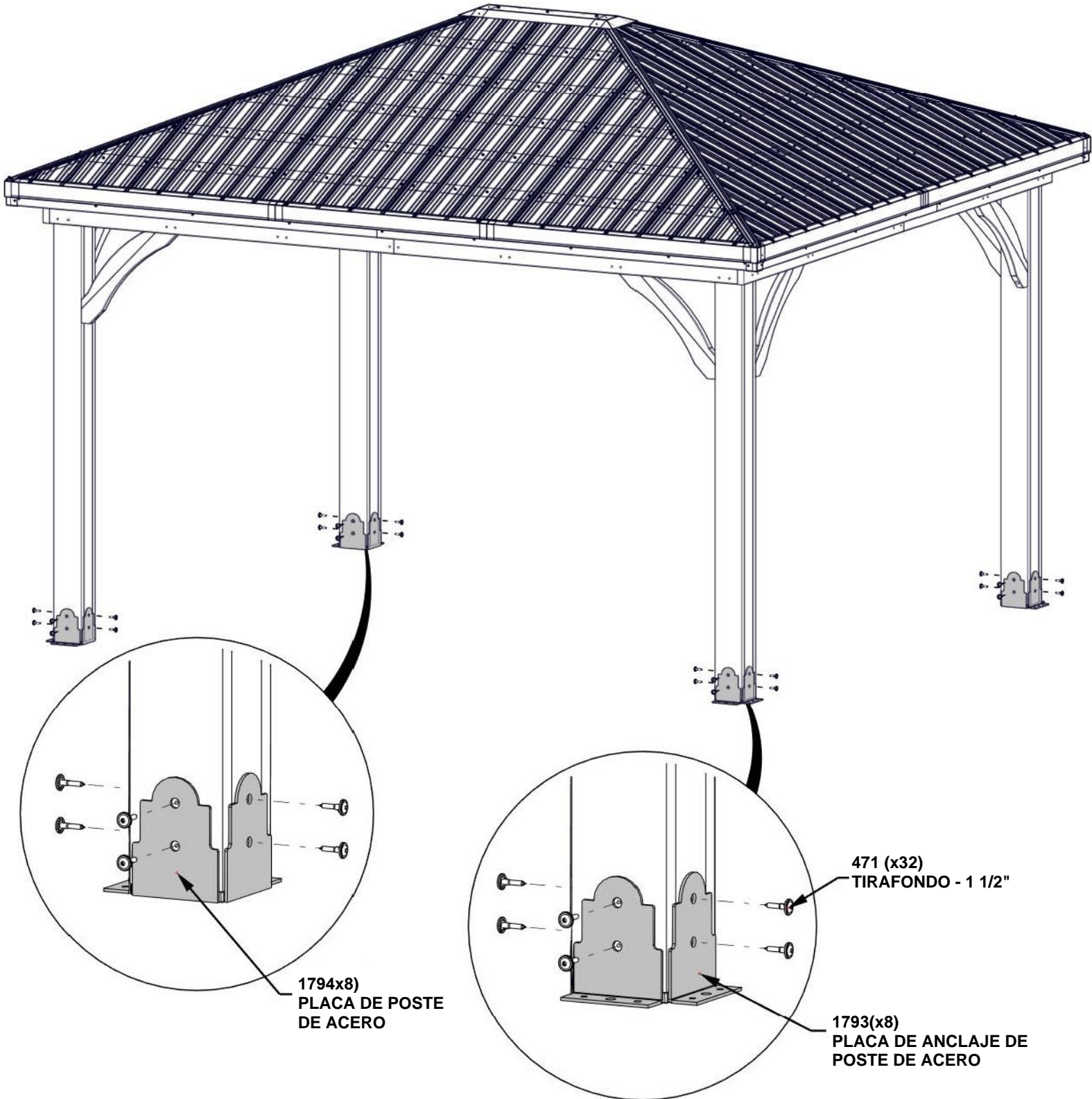

# PASO 47 - MONTAJE DEL KIOSKO

CANTIDAD	NÚMERO DE PIEZA	DESCRIPCIÓN
2	H100200	TORNILLO PFH 8x1/2 NG



A100241 | ETIQUETA DE IDENTIFICACIÓN DE  
(1) | BACKYARD (PEQUEÑA) SIN EDADES

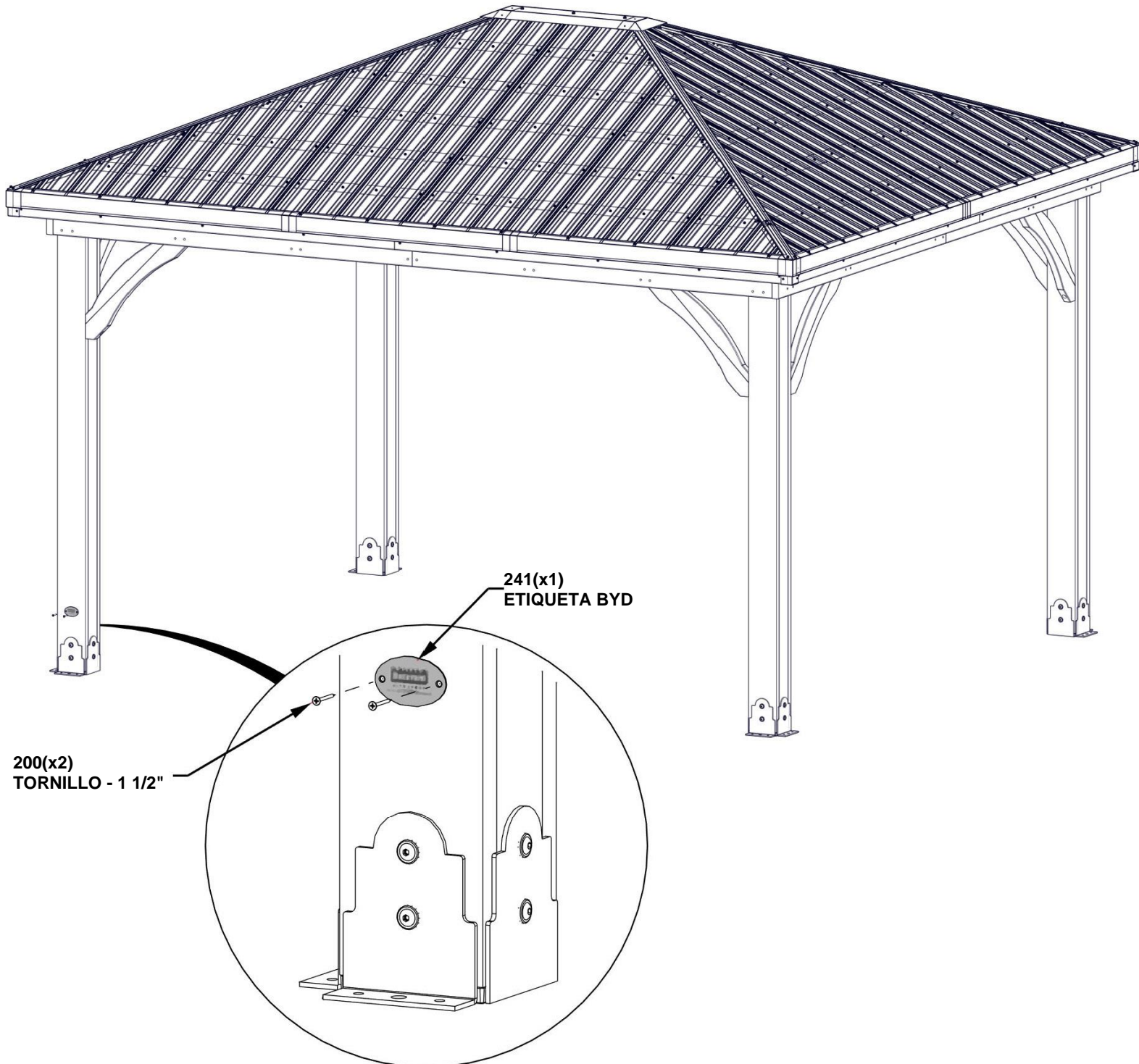

# PASO 48 - MONTAJE DEL KIOSKO

CANTIDAD	NÚMERO DE PIEZA	DESCRIPCIÓN
16	H100120	ANCLAJE DE HORMIGÓN 1/4"x2"
16	H100630	ARANDELA PLANA 8x19 NG

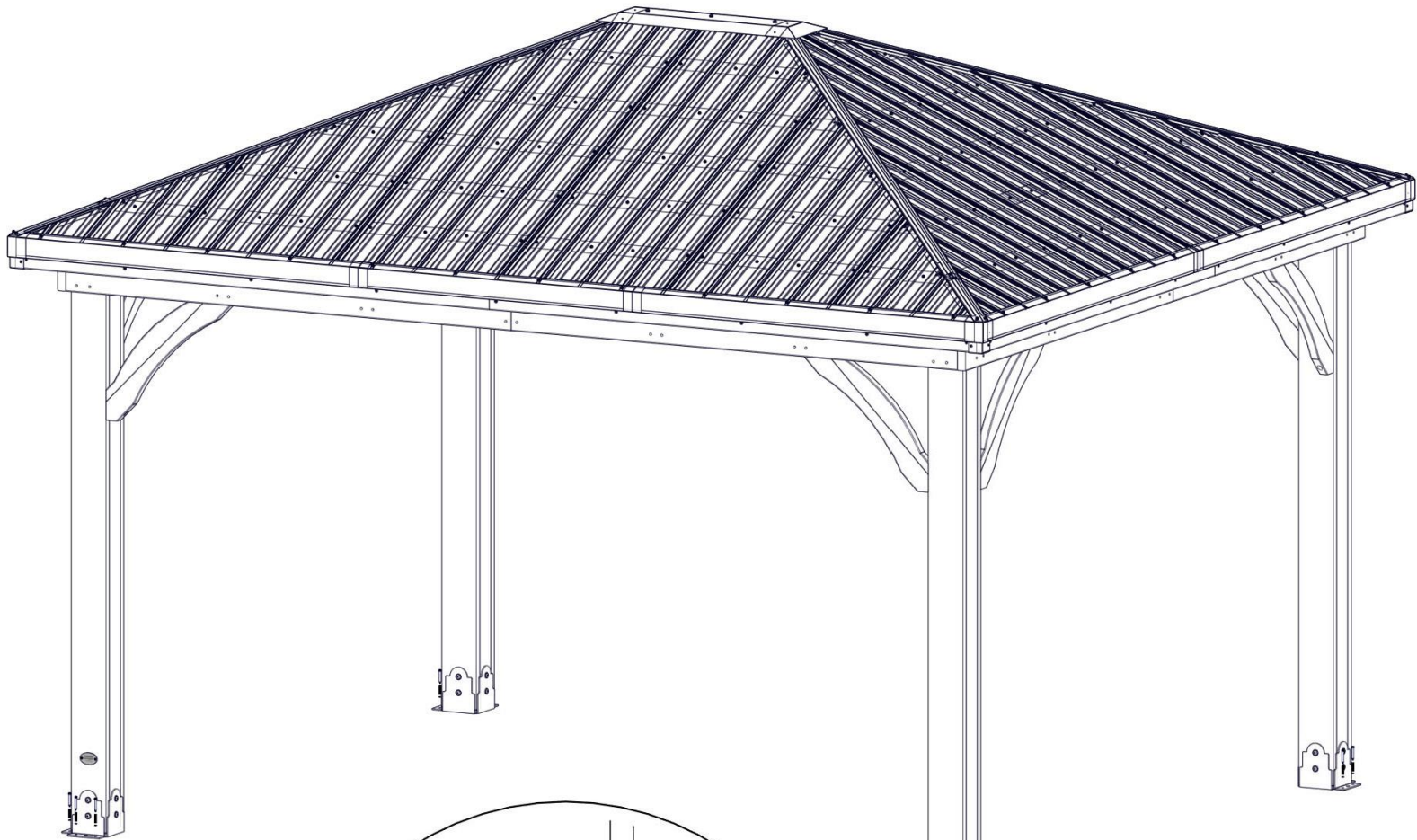

120(x16)  
TORNILLO PARA  
HORMIGÓN-2"

630(x16)  
ARANDELA - 8x19

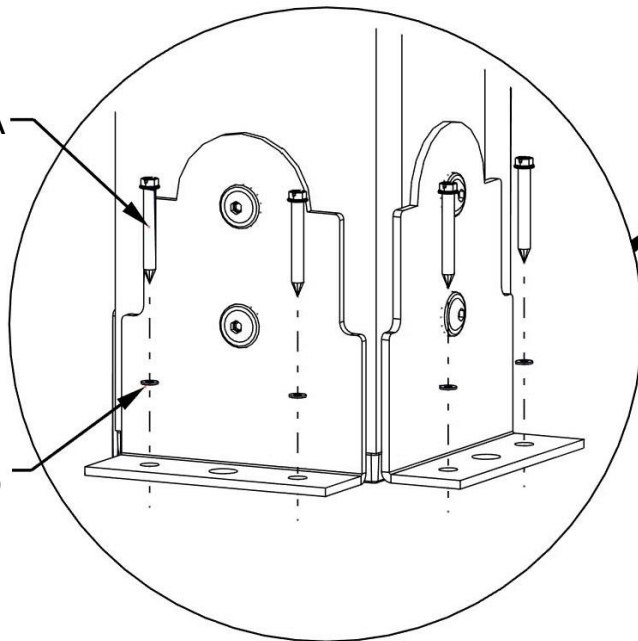

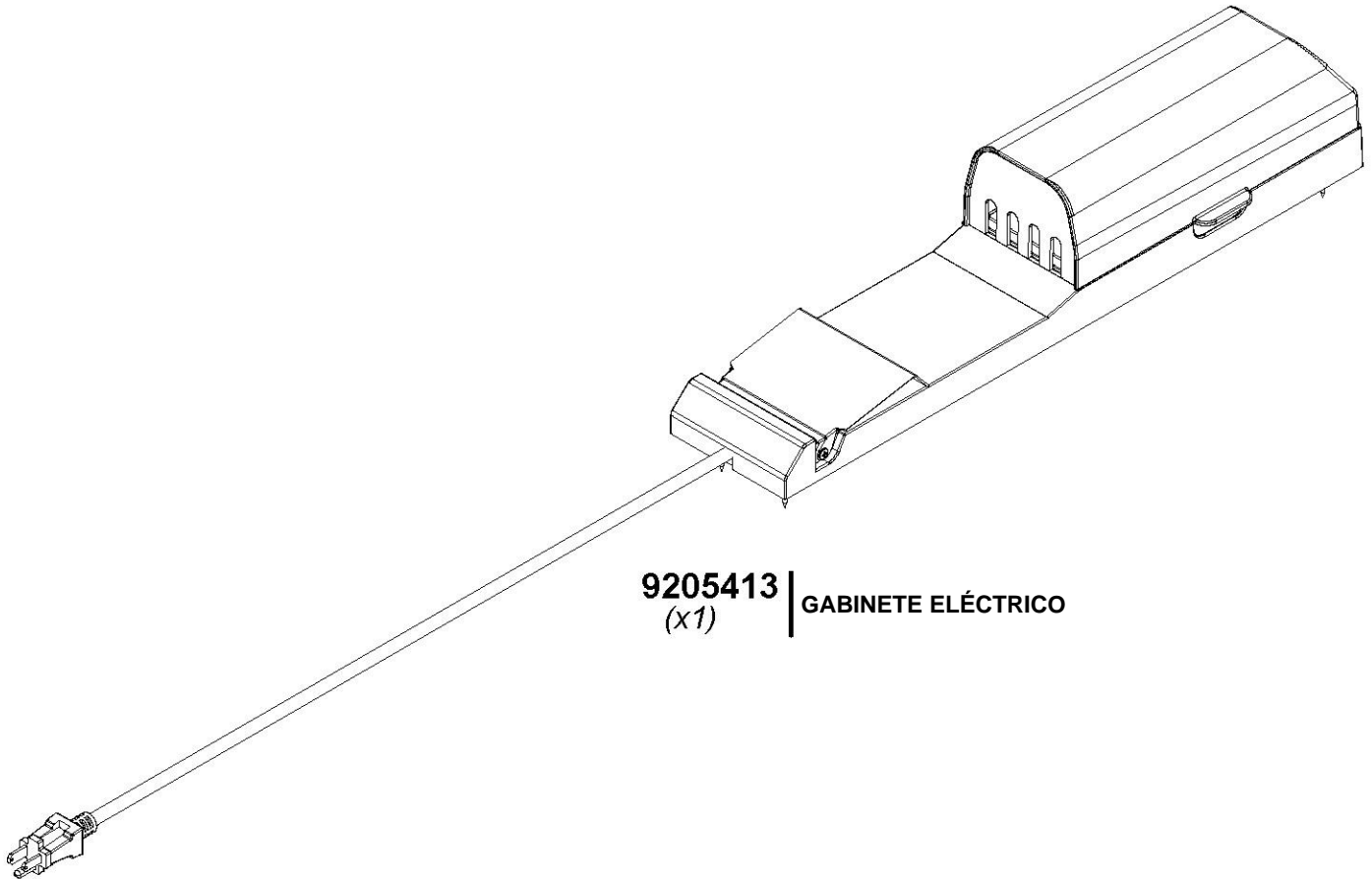

**9205413** | GABINETE ELÉCTRICO  
(x1)

PARA LA INSTALACIÓN DEL PUERTO DE SUMINISTRO ELÉCTRICO, CONSULTE LAS INSTRUCCIONES DE MONTAJE INCLUIDAS EN EL PAQUETE DEL PUERTO. INSTALE EN CUALQUIER POSTE QUE SE DESEE. SIGA LAS INSTRUCCIONES PARA UNA INSTALACIÓN CORRECTA.